



M-PS 18

I Verniciatore spray a batteria
ISTRUZIONI D'USO
Istruzioni originali

GB Cordless spray gun
OPERATING INSTRUCTIONS
Translation of the original instructions

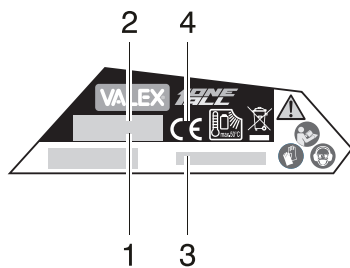

ATTENZIONE! Prima di usare il prodotto, leggete e comprendete le istruzioni di sicurezza e le istruzioni d'uso fornite
WARNING! Before using the product, read and understand the supplied safety instructions and operating instructions

A**B**

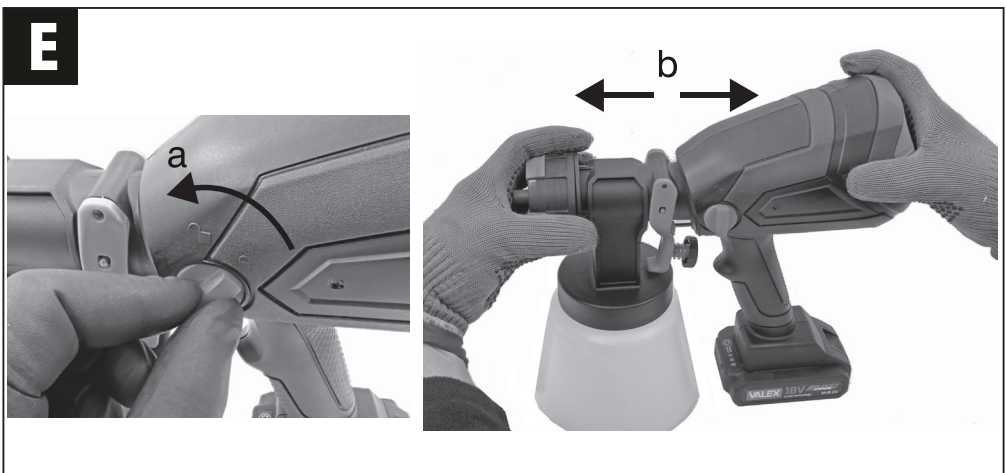
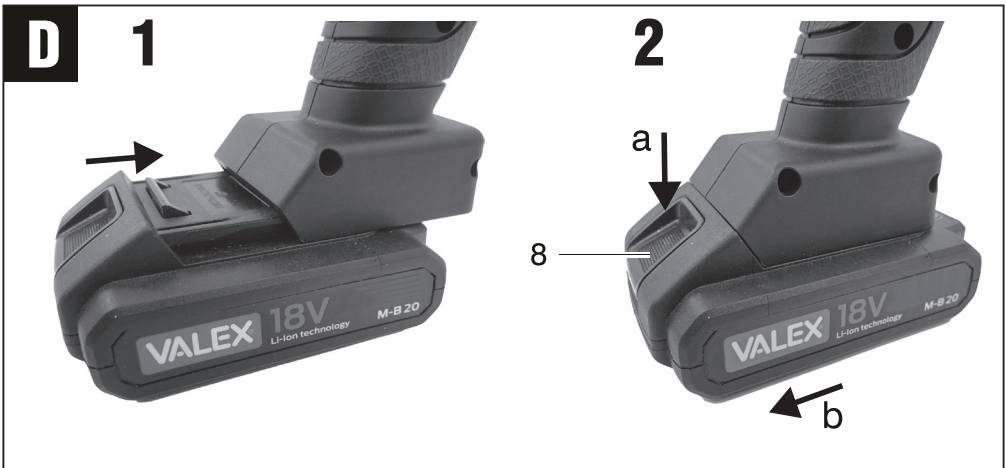

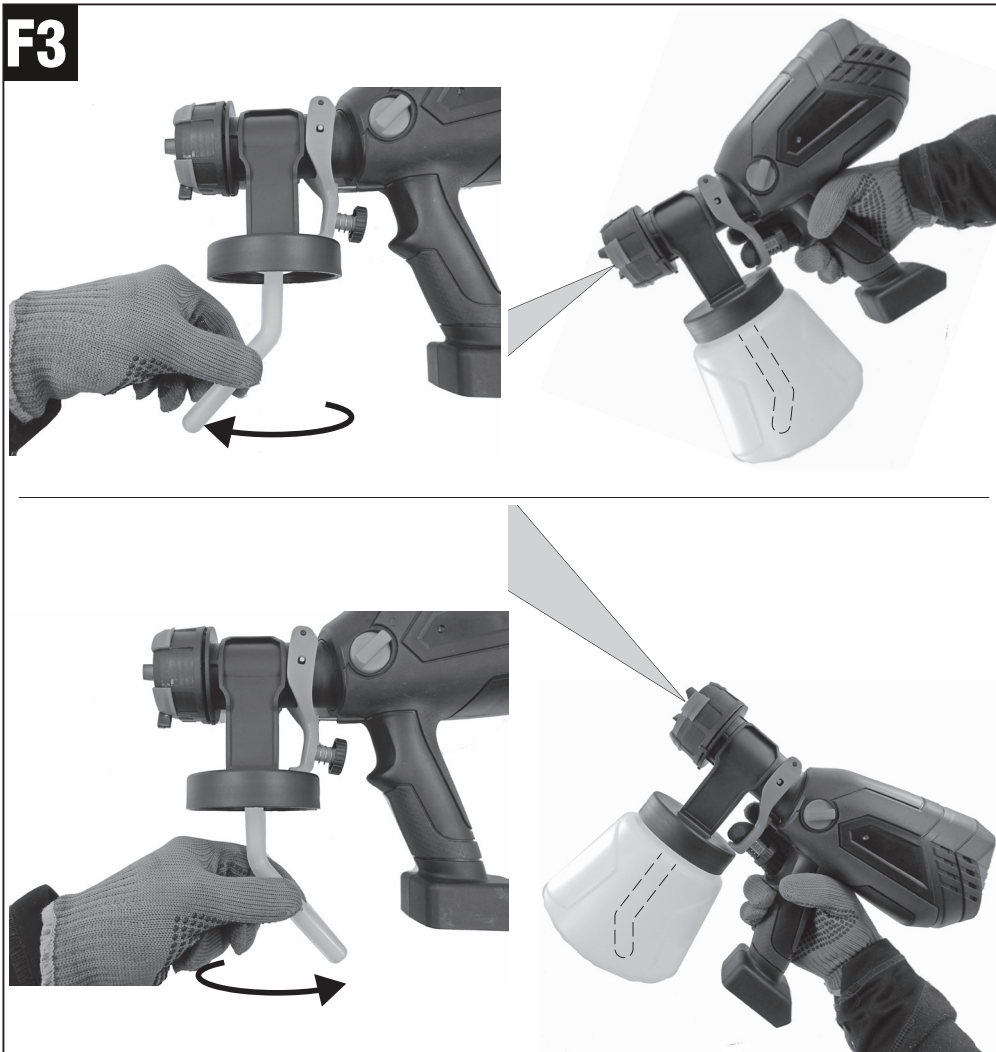
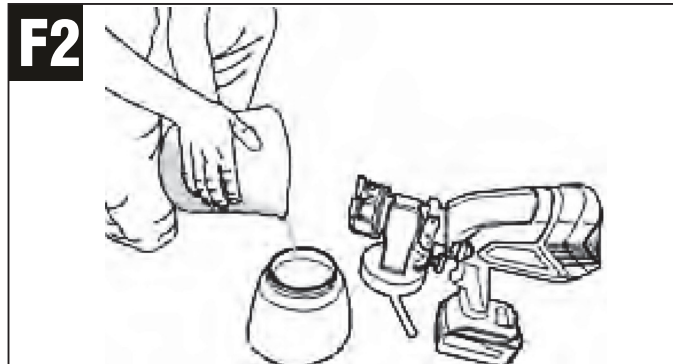
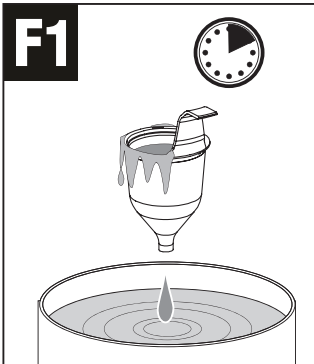

F4

Ruotare in senso orario
Rotate clockwise

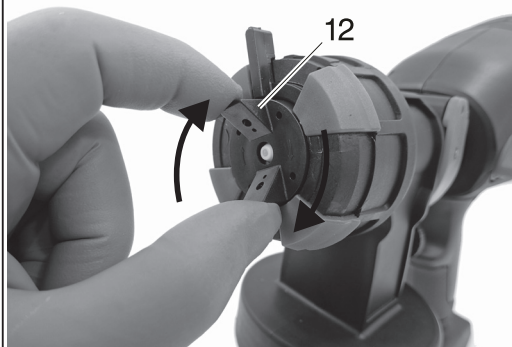
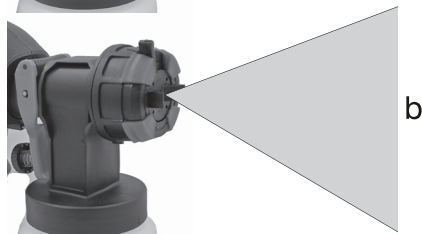
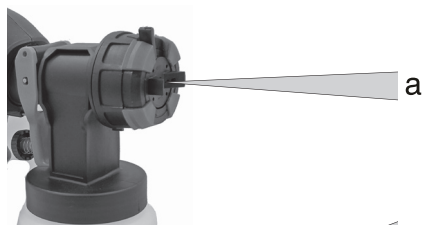
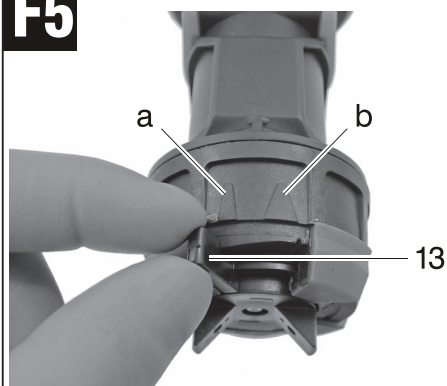
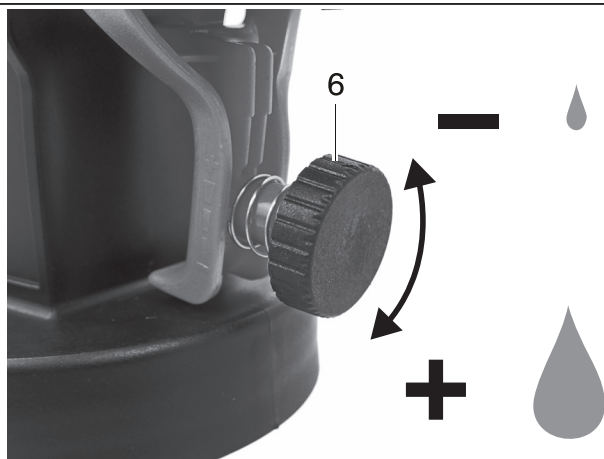
**HH****VV****CC****F5****F6**

F7

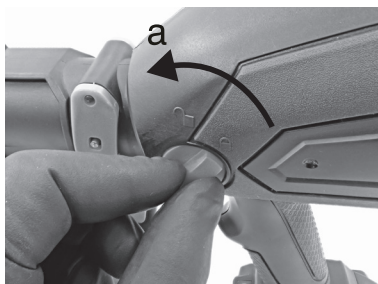

F8

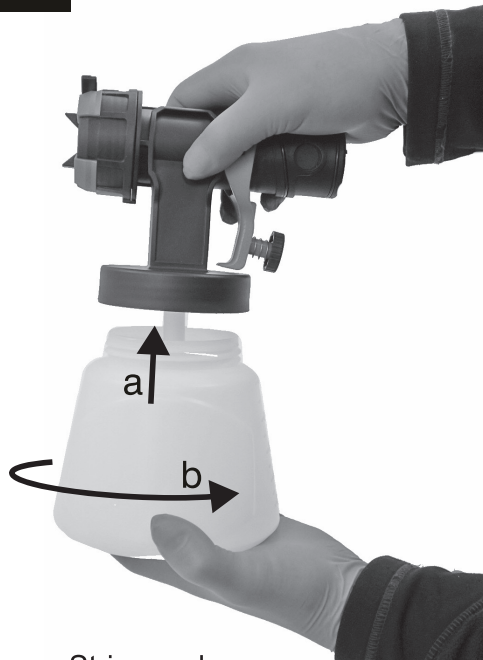

Stringere bene
Tighten strongly

G

1

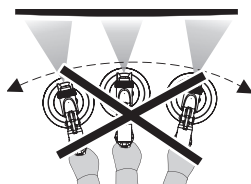
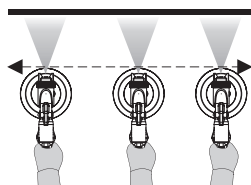

2

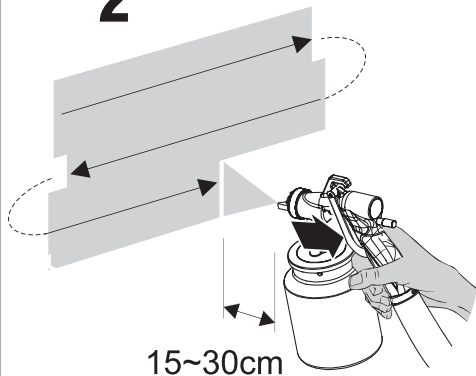

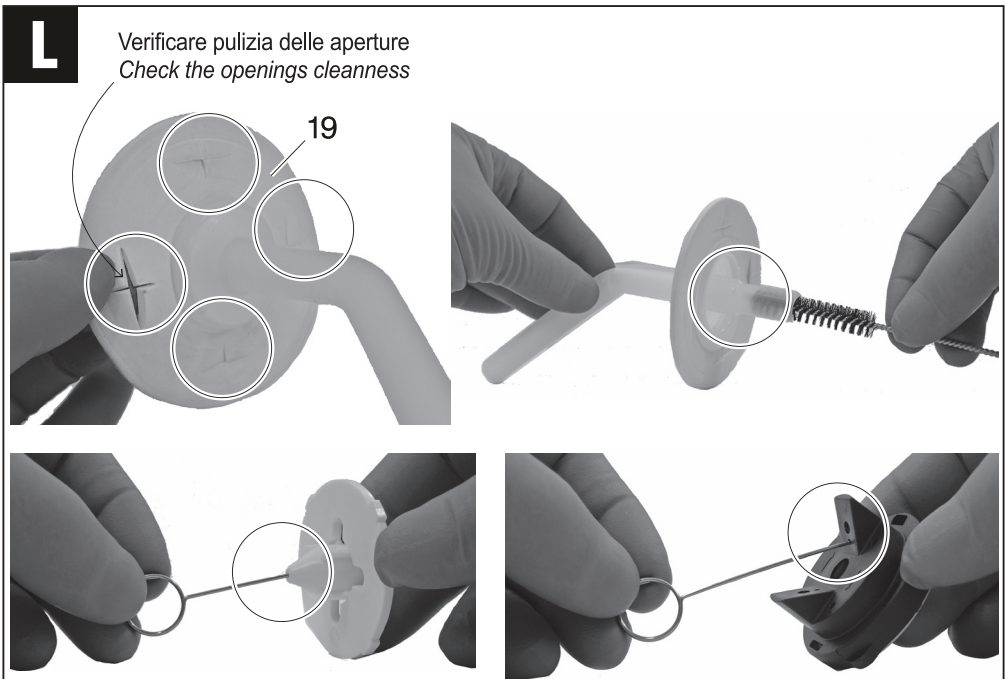
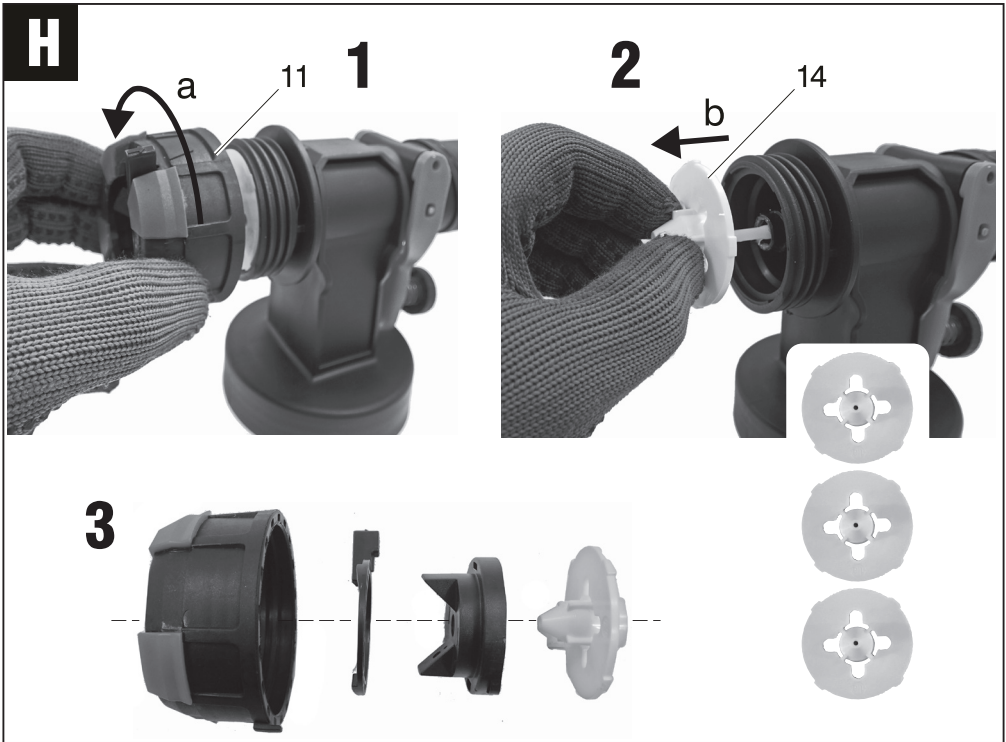

ITALIANO

SIMBOLOGIA

Osservate con attenzione la simbologia della fig. B e memorizzate il rispettivo significato. Una corretta interpretazione dei simboli consente un uso più sicuro della macchina.

- 1 Modello macchina
- 2 Dati tecnici
- 3 Numero di lotto (le prime 2 cifre del lotto indicano l'anno di costruzione)
- 4 Marchiatura di certificazione

V	Volt
Hz	Hertz
~	corrente alternata
—	Corrente continua
W	Watt
mm	millimetri
°C	gradi centigradi
g	grammi
min	minuti
	doppio isolamento elettrico

Vi ringraziamo per averci preferito nella scelta di questo apparecchio elettrico, di seguito chiamato "verniciatore spray".

⚠ ⚠ ATTENZIONE! Prima di usare questo apparecchio elettrico, per eseguire correttamente lo spostamento, la messa in servizio, l'avviamento, l'arresto e la manutenzione, leggete ed applicate attentamente le istruzioni di seguito riportate. Prima di iniziare il lavoro prendete familiarità con i comandi e con il corretto uso assicurandovi di saperlo arrestare in caso di emergenza. L'uso improprio può provocare gravi ferite.

Conservate con cura ed a portata di mano queste istruzioni e le istruzioni di sicurezza fornite in modo da poterle consultare in caso di necessità.

Pensate sempre alla vostra e altrui sicurezza e comportatevi di conseguenza.

⚠ ATTENZIONE! Il verniciatore va usato solo per spruzzare materiali di copertura come vernici, smalti trasparenti ecc. non infiammabili, cioè aventi punto di infiammabilità maggiore di 21°C. Non utilizzate nessun altro tipo di vernice.

⚠ ATTENZIONE! Ogni altro impiego, diverso da quello indicato in queste istruzioni, può recare danno all'apparecchio e costituire serio pericolo per l'utilizzatore.

COMPONENTI

Fare riferimento alla fig. A e seguenti.

- 1 Unità di spruzzatura
- 2 Corpo motore con impugnatura
- 3 Aperture di ventilazione
- 4 Pulsante di blocco
- 5 Grilletto
- 6 Rotella di regolazione portata vernice
- 7 Alloggiamento batteria
- 8 Pulsante di rilascio per il blocco batteria
- 9 Tubo di aspirazione colore
- 10 Contenitore per vernice
- 11 Ghiera
- 12 Ugello a farfalla
- 13 Leva per regolare l'angolo di erogazione
- 14 Set ugelli (2,2mm 1,8mm 1,5mm)
- 15 Viscosimetro
- 16 Spazzolino per la pulizia
- 17 Ago per la pulizia
- 18 Filtro aria

MESSA IN SERVIZIO (FIG. C)

L'apparecchio può essere fornito con alcuni componenti smontati. Estraete l'apparecchio ed i componenti forniti smontati dalla confezione e procedete al loro assemblaggio come illustrato. Durante le fasi di assemblaggio dei componenti, la batteria deve essere scollegata dall'apparecchio. Prima di avviare l'apparecchio verificare la solidità dell'assemblaggio.

CARICA DELLA BATTERIA (Seguire le istruzioni allegate al caricabatterie)

⚠ ATTENZIONE! Prima di utilizzare l'apparecchio è necessario effettuare una carica completa della batteria.

⚠ ATTENZIONE! Ricaricare soltanto con un caricabatterie previsto per questo tipo di apparecchio. Un caricabatterie che è adeguato per un tipo di gruppo di batterie può creare un rischio di incendio quando viene utilizzato con altri gruppi di batterie.

Per mantenere efficiente la batteria, non scaricarla completamente.

Eseguite una successiva ricarica completa:

- Dopo ogni utilizzo.
- Almeno ogni 4 mesi, anche in caso di inutilizzo.
- Se durante il lavoro notate un calo evidente delle prestazioni dell'apparecchio.

INSERIMENTO E RIMOZIONE DELLA BATTERIA (Fig.D)

- Inserite la batteria attraverso le guide presenti sull'alloggiamento batteria. (pos.7)
- Estraete la batteria dalla sede dell'utensile agendo sul dispositivo di sgancio (pos.8)

AVVIAMENTO, ARRESTO (FIG.A)

⚠ ATTENZIONE! Prima di avviare l'utensile elettrico è obbligatorio indossare i dispositivi di protezione individuale (non inclusi).

- Inserire la batteria carica nell' alloggiamento dell'apparecchio (Pos.7).
- Per avviare l'apparecchio, premere il grilletto della pistola a spruzzo (5 Fig.A), per arrestare l'apparecchio e interrompere il flusso della vernice, rilasciate il grilletto.

ISTRUZIONI D'USO

Dopo aver letto attentamente le norme di sicurezza, seguite scrupolosamente queste istruzioni che vi permetteranno di ottenere il massimo delle prestazioni. Procedete con calma; solo dopo aver acquisito una buona esperienza riuscirete a sfruttarne a fondo le potenzialità. Le condizioni di verniciatura di questo apparecchio sono di un alto volume d'aria che avvolge il getto spruzzato in bassa pressione, questo contribuisce ad avere un'alta efficienza della verniciatura. Inoltre la corrente d'aria favorisce la riduzione dei tempi di essiccaggio del materiale di copertura.

Il disegno di Fig.D illustra le corrette posizioni e modalità di utilizzo.

⚠ Attenzione! Per assicurare una elevata efficienza dell'apparecchio ed evitare il surriscaldamento del motore, mantenete sempre pulite e libere le feritoie di ventilazione (3 Fig.A).

Preparazione dell'oggetto o della superficie da trattare

Il risultato della verniciatura dipende da quanto pulita e liscia è la superficie da trattare. Togliere qualsiasi traccia di ruggine o incrostazione del vecchio colore e se necessario levigarlo con carta abrasiva. Stuccare dove necessario per rendere le superfici ben omogenee. Liberare la superficie dalla polvere e muffe prima di effettuare la spruzzatura. Leggere attentamente le istruzioni indicate sul barattolo della vernice relative alla possibilità di passare un fissativo prima di iniziare la verniciatura per avere un risultato migliore e soprattutto un risparmio di prodotto. Le superfici che non devono essere verniciate vanno ricoperte con nastro adesivo o carta. Proteggete il pavimento con teli.

Preparazione del materiale da spruzzare

L'apparecchio può erogare correttamente vernici con una viscosità non superiore a 70DIN/s. Controllare sempre la viscosità della vernice prima che venga versata nel contenitore. Agitare bene il prodotto prima di aprire il barattolo. Il prodotto da verniciare deve essere in generale diluito (vi raccomandiamo di fare una prova su una parte del prodotto prima di diluirlo tutto). Seguire le indicazioni del fabbricante del prodotto per il tipo di diluente e la quantità da aggiungere. Nel caso il fabbricante non indichi come diluire il prodotto e non precisi quale tipo di diluente usare, chiedete informazioni al vostro fornitore di vernici specificando che il

prodotto sarà applicato per mezzo di una pistola HVLP (bassa pressione grande volume). Riempite il serbatoio (10 Fig.A) della pistola al massimo per 3/4 della sua capacità. Se necessario aggiungere man mano del diluente dopo aver fatto delle prove. Il grado di diluizione della vernice dipende in generale dalla sua viscosità. Vernici dense sono più viscosi, vernici meno dense lo sono meno. Per avere una stima dei valori di viscosità con cui applicare le vernici potete, in mancanza di informazioni specifiche sul barattolo del prodotto, consultare la seguente tabella:

Materiale di copertura	Viscosità (DIN-s)
Vernici contenenti sostanze solventi	15-30
Vernici di fondo	25-30
Sostanze mordenti e impregnanti	non diluite
Smalti a 2 componenti e vernici ad olio	20-35
Smalti trasparenti	15-25
Vernici diluibili con acqua	20-25
Vernici di copertura per autovetture	20-25
Protettivi per legno	non diluite
Tinture murali	16-20

Utilizzo del viscosimetro (Figg.F1-F3)

La misura della viscosità viene data in secondi. Mescolate bene il prodotto con il diluente. Riempite il viscosimetro (15 fig.A) con il prodotto da spruzzare fino all'orlo e contate i secondi che il liquido impiega per fuoriuscire completamente dal foro inferiore. Questo periodo di tempo rilevato rappresenta la viscosità espressa in secondi-DIN (DIN-s). Procedete per tentativi fino ad ottenere il valore previsto di viscosità (DIN-s) per il determinato prodotto.

REGOLAZIONE DELLA PISTOLA A SPRUZZO.

Regolazione del tubo di aspirazione (Fig.F3)

Verificate che il tubo di aspirazione della vernice (9 Fig.A) sia ben inserito sulla pistola e rivolto nella direzione che assicura il completo svuotamento del serbatoio (Fig.F3).

Regolazione del flusso di uscita (Fig.F4)

Regolate la direzione del flusso di uscita della vernice, ruotando IN SENSO ORARIO l'ugello a farfalla (12 Fig.F4) nella posizione desiderata. I getti orizzontali o verticali (HH-VV) sono consigliati per le grandi superfici. Lo spruzzo rotondo (CC) è invece utilizzato per i piccoli oggetti o per i luoghi più difficili da raggiungere (angoli, spigoli, ecc.).

Regolazione dell'angolo di erogazione (Fig.F5)

Agite sulla leva di regolazione (13 Fig.F5) per ottenere l'angolo di erogazione desiderato.

Regolazione della portata (Fig.F6)

Per variare la quantità di vernice erogata, agire sulla rotellina di regolazione (6 Fig.F6). Avvitare completamente per ottenere la portata massima e svitare per diminuire. Si consiglia di partire da una portata bassa e avvitare gradualmente la rotellina fino ad arrivare a nebulizzare la quantità desiderata di vernice.

Inserimento e sostituzione degli ugelli (Fig.H)

Selezionare un ugello (14) in base al diametro del getto di spruzzatura desiderato e inserirlo come segue:

- 1 Svitare la ghiera (11) dall'unità di spruzzatura (1).
- 2 Se è già stato inserito un ugello, estrarlo dall'unità di spruzzatura con l'ausilio di un cacciavite se necessario.
- 3 Inserire l'ugello desiderato nell'unità di spruzzatura.
- 4 Riposizionare i componenti seguendo lo schema illustrato in figura.

RIEMPIMENTO DEL SERBATOIO (fig.F7- F8)

ATTENZIONE, prima di introdurre la vernice nel serbatoio è consigliabile scollegare il corpo principale del motore (2 Fig.F7).

Riempite il serbatoio senza superare il limite della scala graduata per evitare che la vernice intasi i fori superiori di immissione dell'aria della pistola durante l'uso.

N.B. Per un corretto funzionamento si raccomanda di avvitare a fondo il serbatoio al corpo della pistola, stringendo bene (Fig.F8).

MODALITA' DI SPRUZZATURA (fig.G)

Il movimento della pistola deve essere regolare e mantenuto sempre alla stessa distanza e parallelo alla superficie da trattare (Fig. G).

Si consiglia una distanza tra i 10 e i 30 cm a seconda della regolazione e del tipo di vernice

utilizzato. E' importante soprattutto avere un movimento sempre parallelo alla superficie da trattare al fine di ottenere una verniciatura omogenea. Non applicate mai un movimento rotativo che potrebbe danneggiare la qualità della rifinitura, lo spostamento dovrà essere orizzontale se lo spruzzo è verticale o verticale se lo spruzzo è orizzontale. Lo spruzzo rotondo esige una distanza maggiore dall'oggetto da verniciare. Vi consigliamo in ogni caso di fare delle prove prima di iniziare a verniciare.

MANUTENZIONE

⚠ ATTENZIONE! Prima di ogni controllo o regolazione togliete la batteria dall'apparecchio.

⚠ ATTENZIONE! Non manomettete o tentate di riparare l'utensile elettrico.

⚠ ATTENZIONE! Una eventuale revisione interna manutenzione, deve essere effettuata solo da un centro assistenza autorizzato.

Pulizia della pistola (Fig.H, Fig.L)

⚠ ATTENZIONE! La pulizia della pistola deve essere fatta scrupolosamente e subito dopo l'uso. Se la vernice si secca al suo interno l'operazione sarà molto più difficile, con il rischio di non poter più utilizzarla.

⚠ ATTENZIONE! Non utilizzate solventi infiammabili per la pulizia della pistola. Effettuate la pulizia in un locale ben areato e ben ventilato, rispettate le avvertenze illustrate precedentemente.

Spegnete l'apparecchio e scollegate il corpo motore (2 Fig.F7) dall'unità di spruzzatura (1 Fig.F7).

Smontate il serbatoio assicurandovi di che tutto il materiale di copertura presente nella pistola rifluisca dentro al serbatoio. Versate la vernice rimasta nel proprio contenitore e chiudetelo ermeticamente.

Iniziate la pulizia dal serbatoio versando al suo interno una piccola quantità di diluente adeguato al tipo di vernice, comunque con punto di infiammabilità maggiore di 21°C.

Agitate il serbatoio con il diluente per qualche istante svuotando poi il serbatoio. Ripetete questa operazione fino a quando il diluente uscirà del tutto pulito. Pulite da qualsiasi traccia di vernice sia l'interno che l'esterno del serbatoio.

Pulite la guarnizione che si trova sotto il coperchio del serbatoio (19 Fig.L) controllando anche

che non sia danneggiata o usurata.

Per la pulizia dei componenti della pistola procedete come indicato nel seguito (Fig.H, Fig.L):

⚠ ATTENZIONE! La pistola contiene molti piccoli componenti che possono essere facilmente smarriti e devono essere perfettamente riasssemblati nella corretta sequenza dopo averli rimossi per la pulizia. Memorizzate o fotografate i componenti per evitare di rendere inservibile la pistola dopo il loro rimontaggio. Svitare la ghiera (11 Fig.H) ed estraete i relativi componenti. Non forzare alcun componente con utensili e non utilizzate aria compressa.

Mettere tutti i componenti smontati in un recipiente e procedete alla pulizia degli stessi utilizzando del diluente pulito (consigliato possibilmente dal fabbricante di vernice), aiutandovi anche con un pennello.

Pulite anche le parti interne della pistola e del tubo di aspirazione usando gli accessori in dotazione (Fig.L).

Prima di rimontare questi componenti assicuratevi che essi siano ben asciutti.

Attenzione! Rimontare i componenti elencati ripetendo la sequenza di montaggio in senso inverso.

Pulizia corpo macchina

Spegnete l'apparecchio e scollegate la batteria. Pulite il corpo macchina con una spazzola morbida o un panno pulito. Non usate detergenti o solventi vari, potreste rovinare irrimediabilmente l'apparecchio. Le parti in plastica sono facilmente aggredibili da agenti chimici.

⚠ mantenete sempre pulite e libere le feritoie di ventilazione (3 Fig.A).

Attenzione! Non spruzzate o bagnate d'acqua l'apparecchio.

Per operazioni di manutenzione non specificate nelle presenti istruzioni, rivolgetevi presso un centro di assistenza autorizzato.

IMMAGAZZINAMENTO

- Dopo ogni utilizzo, effettuate una accurata pulizia di tutto l'apparecchio e sue parti accessorie (vedi paragrafo manutenzione).
- Riponete l'apparecchio lontano dalla portata dei bambini, in posizione stabile e sicura e in luogo

- asciutto, temperato e libero da polveri.
- Proteggete l'apparecchio dalla luce diretta, tenetela possibilmente al buio o in penombra.
 - Non chiudete l'apparecchio in sacchi di nylon, potrebbe formarsi dell'umidità.

SMALTIMENTO

Per la salvaguardia ambientale procedete secondo le leggi vigenti del Paese in cui vi trovate. Rivolgetevi alle autorità competenti per maggiori notizie in merito.

Quando la macchina non è più utilizzabile né riparabile, consegnatela con l'imballo ad un punto di raccolta per il riciclaggio.

 I rifiuti elettrici ed elettronici possono contenere sostanze pericolose per l'ambiente e la salute umana; non devono pertanto essere smaltiti con quelli domestici ma mediante una raccolta separata negli appositi centri di raccolta o riconsegnati al venditore nel caso di acquisto di una apparecchiatura nuova analoga. Lo smaltimento abusivo dei rifiuti comporta l'applicazione di sanzioni amministrative.

 Smaltimento batterie: Le batterie incluse nell'apparecchio possono essere smaltite assieme ad esso. Non gettate nel fuoco e non disperdete nell'ambiente le batterie esauste ma consegnatele agli appositi centri per il loro smaltimento. Non smaltire assieme ai rifiuti domestici.

GARANZIA

Il prodotto è tutelato a norma di legge contro non conformità rispetto alle caratteristiche dichiarate purché sia stato utilizzato esclusivamente nel modo descritto dalle istruzioni, non sia stato manomesso in alcun modo, sia stato conservato correttamente, sia stato riparato da tecnici autorizzati e, ove previsto, siano stati utilizzati solo ricambi originali.

In caso di utilizzo industriale o professionale oppure in caso di impiego simile la garanzia ha validità di 12 mesi.

Per emettere una richiesta di intervento in garanzia è necessario presentare la prova di acquisto al rivenditore o ad centro assistenza autorizzato.

RICERCA GUASTI

 **ATTENZIONE!** Se dopo aver eseguito gli interventi descritti in tabella 'Problema-Causa-Rimedio' l'apparecchio non funziona ancora correttamente o in caso di anomalie diverse da quelle indicate, portatela presso un centro di assistenza autorizzato. Fate sempre riferimento al modello macchina e numero di matricola riportati sull'etichetta dati tecnici.

Problema	Causa	Rimedio
L'utensile non si avvia	Batteria scarica	Effettuare una ricarica completa alla batteria
	Batteria non inserita correttamente nell'alloggiamento dell'utensile	Sganciate la batteria e inseritela correttamente
	La batteria è surriscaldata ed è intervenuta la protezione interna autoripristinabile	Attendere che la batteria si raffreddi
	Utensile elettrico o batteria guasti	Sostituire la batteria o/e rivolgetevi ad un centro di assistenza autorizzato
Mancata fuoriuscita del materiale di copertura dal foro dell'ugello	Ugello interno (14 fig.A) intasato	Pulire
	Tubo di salita (9 fig.A) intasato	Pulire
	Tubo di salita (9 fig.A) sfilato	Fissare il tubo
	Mancata pressione nel serbatoio (10 fig.A).	Chiudere bene il serbatoio e pulire la guarnizione (fig.L)
	Vite di regolazione (6 fig.A) troppo svitate	Avvitare le vite di regolazione
Il materiale di copertura gocciola dall'ugello	Ristagno di materiale da spruzzare nell'ugello interno (14 fig.A) e nell'ugello a farfalla (12 fig.A)	Pulire
Bassa nebulizzazione	Viscosità troppo alta del prodotto da spruzzare	Diluire
	Quantità troppo elevata di prodotto da spruzzare	Svitare le vite di regolazione
	Vite di regolazione (6 fig.A) troppo avvitate	Svitare le vite di regolazione
	Ugello interno (14 fig.A)	Pulire
	Filtro (17 fig.A) sporco	Togliere il coperchio posteriore e pulire il filtro in spugna
Pulsazioni del getto durante la spruzzatura	Il materiale di copertura sta per finire	Riempire
	Tubo di salita (9 fig.A) intasato	Pulire
	Filtro (17 fig.A) sporco	Togliere il coperchio posteriore e pulire il filtro in spugna
	Mancata pressione nel serbatoio (10 fig.A).	Chiudere bene il serbatoio e pulire la guarnizione (fig.L)
La vernice cola sull'oggetto da verniciare	Caricato troppo materiale di copertura	Svitare le vite di regolazione (6 fig.A)
	Prodotto troppo diluito	Aggiungere del prodotto non diluito
	Movimento troppo lento	Spostare la pistola più velocemente
	Eccessiva vicinanza alla superficie	Aumentare la distanza tra la pistola e l'oggetto da verniciare
Eccessiva nebulizzazione del materiale di copertura (Overspray)	Portata del materiale di copertura troppo alta	Svitare le vite di regolazione (6 fig.A)
Resa del colore debole o irregolare	Vernice poco diluita	Aggiungere del diluente
	Regolazione dello spruzzo	Agire sulla vite di regolazione (5 fig.G)
	Movimento troppo rapido	Spostare la pistola più lentamente
	Distanza dalla superficie da spruzzare troppo elevata	Diminuire la distanza tra la pistola e l'oggetto da verniciare
	Colore troppo denso	Verificare la viscosità del prodotto
	Pistola ostruita	Procedere alla pulizia della pistola
	Filtro (17 fig.A) ostruito	Pulire
	Colore granuloso	Filtrare se necessario la vernice per mezzo di un filtro o di un velo
	Serbatoio (10 fig.A) chiuso male	Pulire la guarnizione (19 fig.L) e chiudere il serbatoio

ENGLISH

SYMBOLS

Carefully observe the symbols in fig. B and memorise their respective meanings. Correct interpretation of the symbols allows safer use of the machine.

- 1 Machine model
- 2 Technical data
- 3 Batch number (the first 2 figures of the batch number indicate the year of manufacture)
- 4 Certifications

V	Volt
Hz	Hertz
~	alternating current
≡	Direct current
W	Watt
mm	millimetres
°C	degrees centigrade
g	grams
min	minutes
⊞	double electric insulation

We thank you for purchasing this product, which will hereafter also be referred to as “spray gun”.

⚠ WARNING! Before using this machine, in order to ensure that handling, servicing, starting, use, stopping, and maintenance are carried out properly, read the instructions below and apply them carefully. Before starting work you should be familiar with the controls and the correct use of this machine. Make sure you know how to stop it in case of emergency. Incorrect use of this machine may result in serious injury. This machine may not be used in places covered by the anti-explosion standards.

Keep these instructions and the safety instructions carefully and close to hand for consultation in case of need.

Always bear your own safety and that of others in mind, and act accordingly.

⚠ WARNING! This painting machine is only to be used for spraying non-inflammable coating materials such as paints, transparent enamels, etc. that have a flash point higher than 21°C. Do not use with any other type of paint.

⚠ WARNING! Any use other than that indicated in these instructions may damage the machine and constitute a serious risk to the user.

COMPONENTS

Refer to fig. A and the following figures.

- 1 Spraying unit
- 2 Motor body with handle
- 3 Ventilation openings
- 4 Lock button
- 5 Trigger
- 6 Paint flow adjustment wheel
- 7 Battery compartment
- 8 Release button for the battery lock
- 9 Color suction tube
- 10 Paint container
- 11 Ring
- 12 Butterfly nozzle
- 13 Lever to adjust the dispensing angle
- 14 Set nozzles (2.2mm 1.8mm 1.5mm)
- 15 Viscosiment
- 16 Cleaning brush
- 17 Cleaning needle
- 18 Air filter

SETTING UP (FIG. C)

This machine may be supplied with some components not fitted. Remove the machine and the components supplied from the packaging and proceed to assemble them as illustrated.

While assembling the components the battery must be disconnected from the appliance. Before starting the machine, check that all assembled parts are properly secured.

CHARGING THE BATTERY (Follow the instructions attached to the battery charger)

⚠ WARNING! Before using the appliance it is necessary to fully charge the battery.

⚠ WARNING! Recharge only with a battery charger designed for this type of tool. An inappropriate battery charger can cause a fire hazard when used with other battery units.

To keep the battery in good working order, do not discharge it completely.

Fully charge the battery:

- After each use.
- At least every 4 months, even if not used.
- If while working you notice a clear drop in the performance of the tool.

INSERTING AND REMOVING THE BATTERY (Fig.D)

- Insert the battery through the guides in the battery compartment. (pos.7)
- Take out the battery from its housing in the tool by operating the release device (pos.8)

SWITCHING ON AND OFF (FIG.A)

⚠ WARNING! Before starting the power tool it is compulsory to wear individual protection equipment (not provided).

- Insert the charged battery in the compartment in the tool (Pos.7).
- To start the appliance, press the trigger of the spray gun (5 Fig.A), to stop the appliance and interrupt the flow of the paint, release the trigger.

OPERATING INSTRUCTION

After having read the safety standards carefully, apply these tips scrupulously to obtain maximum performance from your machine. Work

calmly. You will only be able to make full use of the machine's potential after gaining sufficient experience. The painting conditions provided by this machine include a high volume of air that directs the spray jet at low pressure, which provides greater painting efficiency. In addition the stream of air shortens the drying time required for the coating material.

The diagram in Fig.D illustrates the correct position and use.

⚠ Warning! To ensure high efficiency of the appliance and avoid overheating of the motor, always keep the ventilation holes (3 Fig.A) clean and free.

Preparing the item or surface to be coated.

The painting result depends on the cleanliness and evenness of the surface to be painted. Remove all traces of rust or old paint, and sand down if necessary. Fill where necessary to provide an even surface. Remove all dust from the surface before spraying. Read the instructions on the paint tin carefully, to check whether it is possible to apply a bonding agent before painting for better results and in order to use less paint. Surfaces that are not to be painted are to be masked using adhesive tape or newspaper. Cover the floor with blankets.

Preparing the material to be sprayed.

The appliance can correctly dispense paints with a viscosity not exceeding 70DIN/s.

Always check the viscosity of the paint before it is poured into the container.

Shake the tin well before opening. Generally the paint to be used must be diluted (we suggest testing a small amount of paint before diluting the entire tin). Follow the paint manufacturer's indications relating to the type of diluents and quantity to be added. If the manufacturer does not indicate how their product is to be diluted or what diluents to use, ask your paint dealer, being sure to indicate that it will be applied using an HVLP (high volume, low pressure) gun. Fill the tank (10 Fig.A) for the gun to a maximum of $\frac{3}{4}$ of its capacity. If necessary, add small amounts of diluents at a time after spraying test patches on cardboard or a piece of wood. The degree of dilution of the paint generally depends on its viscosity. Dense paints are more viscous, less dense paints are less. For an estimated viscosity to be associated with paints, where no specific information is provided on the paint tin, see the table:

Coating material	Viscosity (DIN-s)
Paints containing solvents	15-30
Basecoats	25-30
Mordants and primers	undiluted
2-component enamels and oil paint	20-35
Transparent enamels	15-25
Water dilutable paints	20-25
Vehicle coatings	20-25
Timber sealers	undiluted
Wall paint	16-20

Using the viscosity meter (Fig.F1-F3)

This instrument indicates the viscosity in seconds. Mix the product and the diluents well. Fill the viscosity meter (15 Fig.A) with the substance to be sprayed and count the seconds the liquid takes to flow out of the hole at the bottom altogether. This period of time is the viscosity expressed in DIN-seconds (DIN-s). Continue trying various dilutions until the correct viscosity (DIN-s) for the given product is reached.

ADJUSTMENT OF THE SPRAY GUN.

Suction pipe adjustment (Fig.F3)

Check that the paint suction tube (9 Fig.A) is well inserted on the gun and facing in the direction that ensures complete emptying of the tank (Fig.F3).

Output flow adjustment (Fig.F4)

Adjust the direction of the paint outlet flow by turning the throttle nozzle (12 Fig.F4) CLOCKWISE to the desired position.

Horizontal or vertical jets (HH-VV) are recommended for large surfaces. The round spray (CC) is instead used for small objects or for the most difficult to reach places (corners, edges, etc.).

Supply angle adjustment (Fig.F5)

Use the adjustment lever (13 Fig.F5) to obtain the desired dispensing angle.

Flow rate adjustment (Fig.F6)

To change the quantity of paint dispensed, use the adjustment wheel (6 Fig.F6).

Screw in completely to get the maximum capacity and unscrew to decrease.

It is advisable to start from a low flow rate and gradually tighten the wheel until you get to spray the desired amount of paint.

Inserting and replacing the nozzles (Fig.H)

Select a nozzle (14) based on the desired spray jet diameter and enter it as follows:

1 Unscrew the ring nut (11) from the spray unit (1).

2 If a nozzle has already been inserted, remove it from the spray unit with a screwdriver if necessary.

3 Insert the desired nozzle into the spray unit.

4 Reposition the components following the diagram shown in the figure.

FILLING THE TANK (fig.F7- F8)

ATTENTION, before introducing the paint in the tank it is advisable to disconnect the main body of the motor (2 Fig.F7).

Fill the tank without exceeding the limit of the graduated scale to prevent the paint from clogging the upper entry holes gun air during use.

N.B. For correct operation, we recommend screwing the tank to the body of the gun, tightening it well (Fig.F8).

SPRAYING METHOD (fig.G)

The movement of the gun must be regular and always maintained at the same distance and parallel to the surface to be treated (Fig. G).

We recommend a distance between 10 and 30 cm depending on the adjustment and the type of paint used. Above all it is important to have a movement always parallel to the surface to be treated in order to obtain a homogeneous painting. Never apply a rotary movement that could damage the quality of the finish, the movement should be horizontal if the spray is vertical or vertical if the spray is horizontal. Round spray requires a greater distance from the object to be painted. In any case we advise you to do some tests before starting to paint.

MAINTENANCE

⚠ **WARNING! Before any checks or adjustment take the battery out of the tool.**

⚠ **WARNING! Do not tamper or attempt to repair the power tool.**

⚠ WARNING! Any internal overhaul or maintenance must only be performed by an authorised service centre.

Cleaning the gun (Fig.H, Fig.L)

⚠ WARNING! The gun must always be cleaned carefully immediately after use. If the paint dries inside it will be very difficult to clean and there is a risk of not being able to use it again.

⚠ WARNING! Do not use inflammable solvents to clean the gun. Clean the gun in a well ventilated room, in accordance with the general safety standards and electrical safety standards indicated above.

Switch off the appliance and disconnect the motor body (2 Fig.F7) from the spraying unit (1 Fig.F7).

Remove the tank (1 - Fig. G) having made sure that all the coating material in the gun has flowed back into the tank. Pour the remaining paint into its tin and close it tightly.

Begin cleaning the tank by pouring a small amount of diluents into it that is suitable for the type of paint involved and that has a flash point of more than 21°C.

Shake the tank with the diluents for a few seconds and then empty it. Repeat this operation until the diluents that are poured out of the tank are properly clean. Clean all traces of paint from both the inside and the outside of the tank.

Clean the gasket under the tank cap (19 Fig.L), and check that it is not worn or damaged.

To clean the other gun components proceed as follows (Fig.H, Fig.L):

⚠ Warning! The gun contains many small components that can be easily lost and must be perfectly reassembled in the correct sequence after removing them for cleaning. Store or photograph the components to prevent the gun from being used after their replacement.

Swirl the ring (11 Fig.H) and remove the components. Do not force any component with tools and do not use compressed air.

Put all the dismantled pieces in a receptacle and proceed to clean them using clean diluents (perhaps recommended by the paint manufacturer), and use a paintbrush.

Also clean the inside parts of the gun and the suction tube using the supplied accessories (Fig.L).

Before fitting these components again make sure they are properly dry.

Warning! Replace the components listed following the removal sequence in reverse order.

Cleaning the machine casing

Switch the machine off and disconnect the battery.

Clean the machine casing with a soft brush or clean damp cloth. Do not use any detergents or solvents as these may damage the machine beyond repair. The plastic parts are prone to damage by chemical agents.

⚠ Always keep the ventilation holes (3 Fig.A) clean and free.

Warning! Do not spray or soak the machine with water.

For maintenance not explained in these instructions, contact an authorised assistance centre.

STORING

- After each use clean the entire machine and all its accessories properly (see the Maintenance paragraph). This will prevent mildew from forming, which will ensure better performance and a longer working life.
- Keep the machine out of reach of children, in a stable safe position, in a dry place not subject to extreme temperatures and free of dust.
- Protect the machine from direct sunlight, keeping it in the dark where possible, or in the shade.
- Do not wrap the machine in plastic bags as dampness could form.

DISPOSAL

In order to protect the environment, proceed according to the local laws in force. Contact the relevant authorities for more information.

When the machine is no longer usable or repairable, take the machine and its packaging to a recycling centre.

⚠ Electric and electronic waste may contain substances hazardous to the environment and human health. It should therefore not be disposed of with household waste, but by means of separate collection at special collection centres or returned to the vendor in the event of purchasing a new similar tool. Illegal disposal of waste

will result in administrative sanctions.



Battery disposal: The batteries included in the equipment can be disposed of along with it. Do not dispose of used batteries in fire and do not dispose of them in the environment, but take them to special disposal centres. Do not dispose of them with domestic waste.

WARRANTY

The product is protected by law against non-compliance with the declared characteristics provided it is used only in the manner described in the instructions, it has not been tampered with in any way, it has been stored properly, has been repaired by authorized and, where applicable, have been used only original spare parts.

In the case of industrial or professional use or when using such a guarantee is valid for 12 months.

To issue a claim under warranty you must present proof of purchase to your dealer or authorized service center.

TROUBLESHOOTING



WARNING! If after carrying out the tasks described in table 'Problem-Cause-Solution' the machine still fails to work properly, or should difficulties arise other than those indicated, take it to an authorised assistance centre. Always provide the machine model and serial number shown on the technical data label.

Problem	Cause	Solution
The tool fails to start	Flat battery	Fully charge the battery
	Battery not correctly inserted in the tool housing	Take out the battery and insert it correctly
	The battery has overheated and the internal auto reset protection has cut in	Wait for the battery to cool down
	Power tool or battery faulty	Replace the battery and/or contact an authorised service centre
The coating material does not come out of the hole in the nozzle.	Inner nozzle (14 - Fig.A) clogged	Clean
	Delivery hose (9 - Fig.A) clogged.	Clean
	Delivery hose (9 - Fig.A) loose.	Secure the hose
	No pressure in the tank (10 - Fig.A).	Tighten the tank well and clean the gasket (Fig.L)
	Adjustment screw (6 - Fig.A) too loosen	Tighten the adjustment screw
The coating material drips from the nozzle.	Stagnation of the material to be sprayed in the inner nozzle (14 - Fig.A) and the butterfly nozzle (12 - Fig.A).	Clean
Low nebulisation.	The viscosity of the substance to be sprayed is too high.	Dilute
	Too much of the substance to be sprayed.	Loosen the adjustment screw
	Adjustment screw (6 - Fig.A) too tighten.	Loosen the adjustment screw
	Internal nozzle (14 - Fig.A).	Clean
	Filter (17 - Fig.A) very dirty.	Remove the back cover and clean the sponge filter
Pulsating jet during spraying.	The coating material is about to finish.	Fill
	Delivery hose (9 - Fig.A) clogged	Clean
	Filter (17 - Fig.A) very dirty	Remove the back cover and clean the sponge filter
	No pressure in the tank (10 - Fig.A).	Tighten the tank well and clean the gasket (Fig.L)
The paint coagulates on the item being painted.	Too much coating material loaded.	Loosen the adjustment screw (6 - Fig.A)
	Product too diluted.	Add some undiluted coating material.
	Movement too slow.	Move the gun more quickly.
	Too close to the surface.	Increase the distance between the gun and the item to be painted.
Excessive nebulisation of the coating material (Over spray).	Excessive flow of coating material.	Loosen the adjustment screw (6 - Fig.A)
Colour weak or uneven.	Paint not diluted enough.	Add some diluents.
	Spray setting.	Rotate the adjustment screw (6 - Fig.A)
	Movement too quick.	Move the gun more slowly.
	Too far from the surface to be sprayed.	Reduce the distance between the gun and the item to be painted
	Paint too dense.	Check the viscosity of the coating material.
	Gun clogged.	Clean the gun.
	Filter (17 - Fig.A) clogged	Clean
	Grainy colour	Filter the paint through a filter or piece of cloth if necessary.
Tank (10 - Fig.A) not closed properly.	Clean the gasket (19 - Fig.L) and close the tank.	

DATI TECNICI

- 1 Tensione
- 2 Viscosità max ammessa
- 3 Flusso max
- 4 Ugelli (diametro foro)
- 5 Livello di pressione acustica LpA
- 6 Livello di potenza acustica LwA
- 7 Livello di vibrazioni

TECHNICAL DATA

- 1 Voltage
- 2 Max. viscosity allowed
- 3 Max. flow
- 4 Nozzles (hole diameter)
- 5 Level of sound pressure LpA
- 6 Level of sound power LwA
- 7 Level of vibrations

1	18 V \equiv
2	70 DIN/s
3	600 ml/min
4	2,2mm 1,8mm 1,5mm
5	81,1 dB(A) K=3
6	92,1 dB(A) K=3
7	<2,5 m/s ²

DICHIARAZIONE DI CONFORMITA'

La ditta indicata in etichetta dichiara sotto la propria responsabilità che il prodotto ivi citato è conforme ai requisiti essenziali di sicurezza e salute contenuti nelle seguenti direttive europee: 2006/42/CE, 2014/30/CE, 2011/65/CE

DECLARATION OF CONFORMITY

The firm indicated on the label declares, under its own responsibility, that the product cited there complies with the essential health and safety requirements contained in the following European directives: 2006/42/CE, 2014/30/CE, 2011/65/CE

Persona autorizzata a costituire il fascicolo tecnico presso

The person authorized to compile the technical file is in

Valex SpA - Via Lago Maggiore, 24
36015 Schio (VI) - Italy

06.2019

Un procuratore - Attorney

SMIDERLE STEFANO

