



S492017  
17.12.2019

# M-DE36

**I** Decespugliatore a batteria  
**ISTRUZIONI D'USO**  
Istruzioni originali

**GB** Battery brushcutter  
**OPERATING INSTRUCTIONS**  
Translation of the original instructions



**ATTENZIONE!** Prima di usare la macchina, leggete e comprendete le istruzioni di sicurezza e le istruzioni d'uso  
**WARNING!** Before using the machine, read and understand the safety instructions and operating instructions

**A**

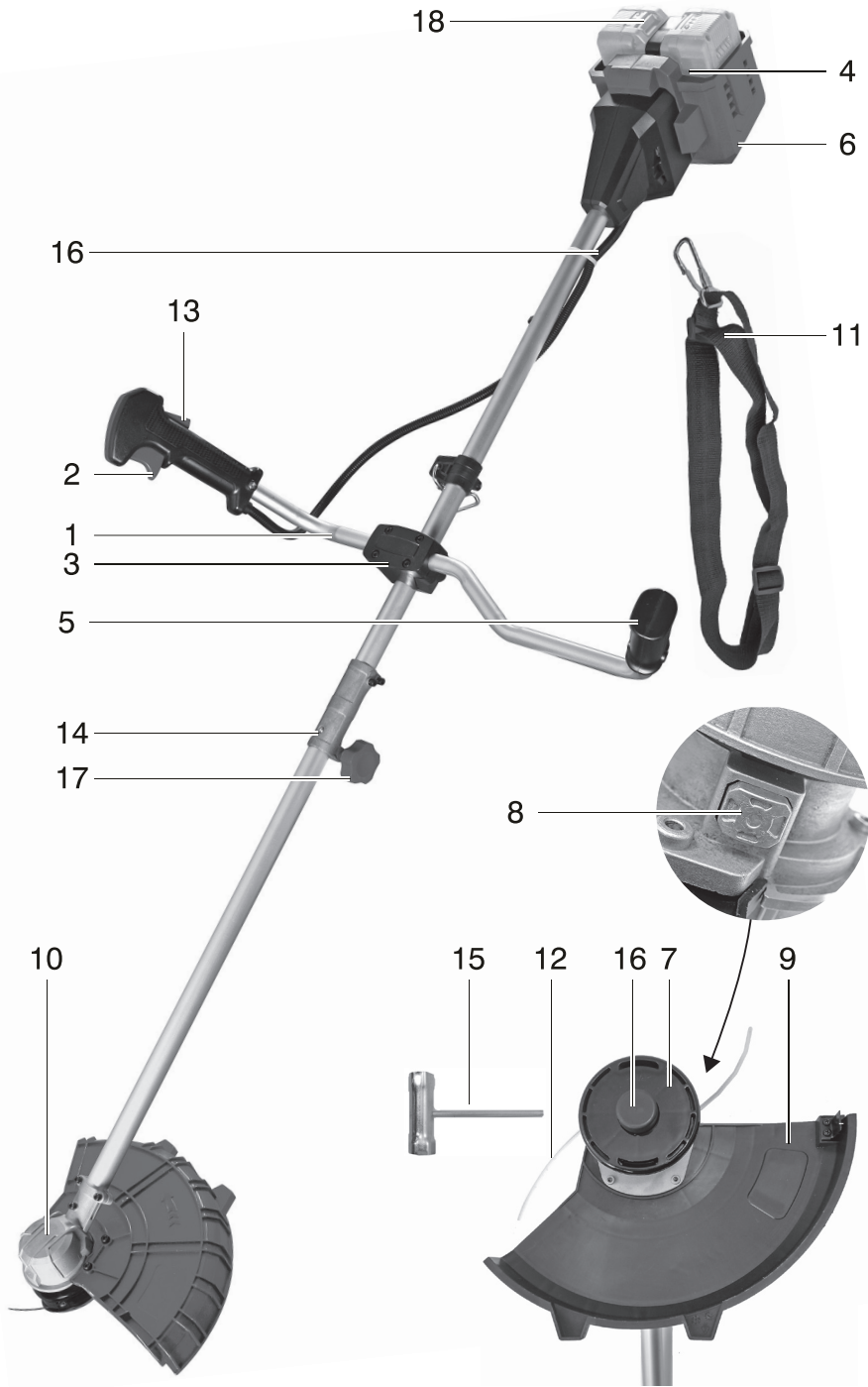

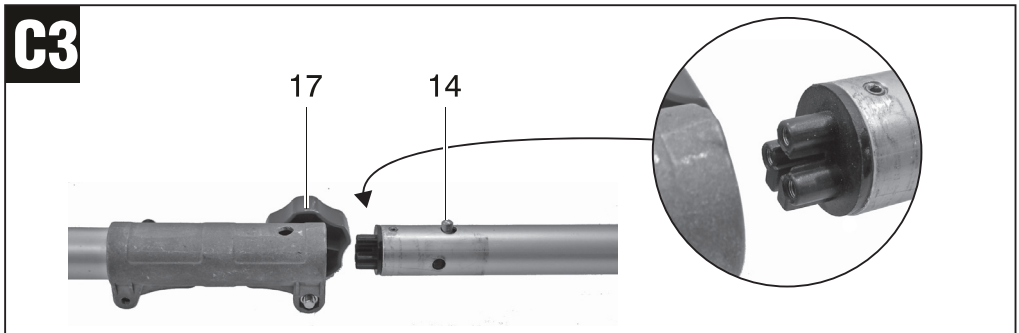
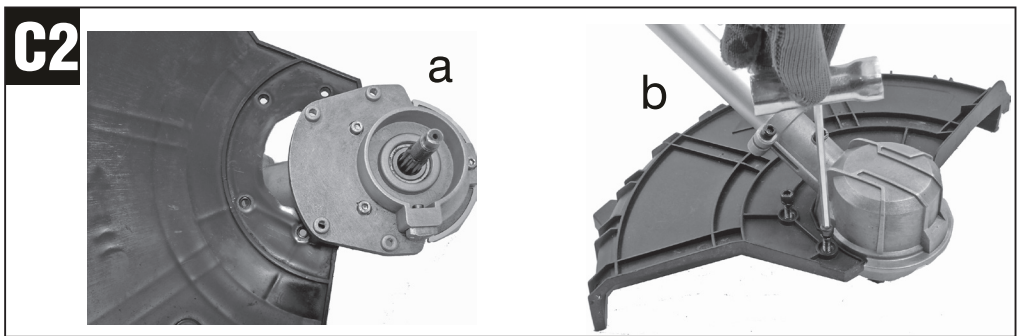
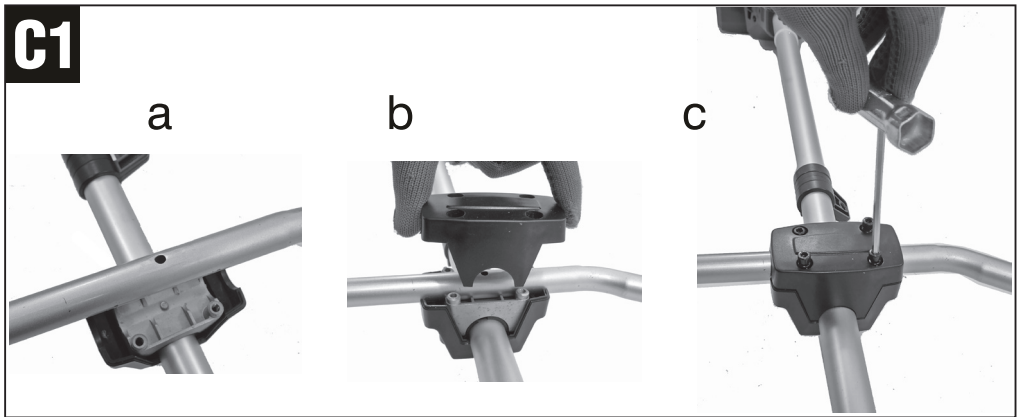
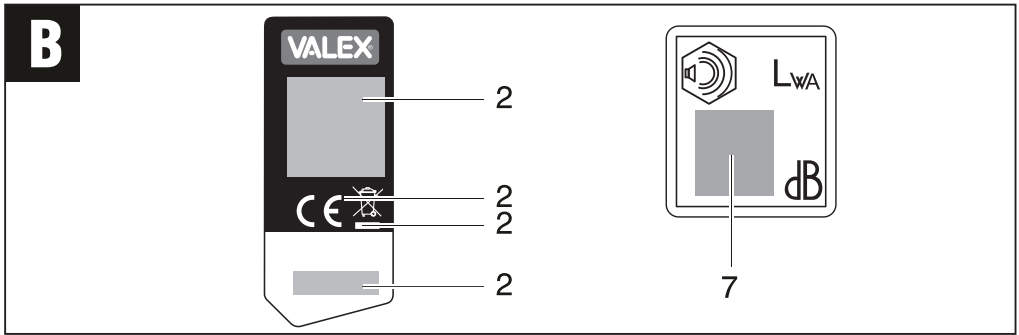

**C4**

a



b

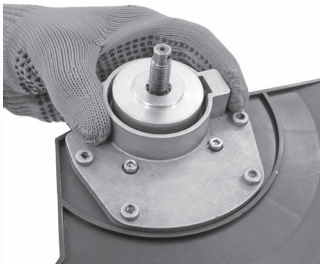

c

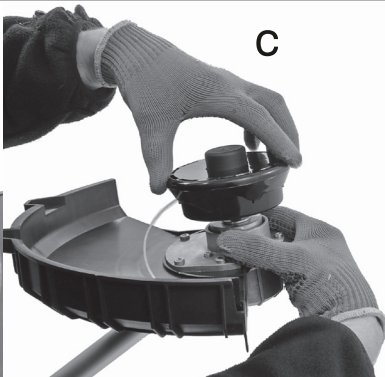

**C5**

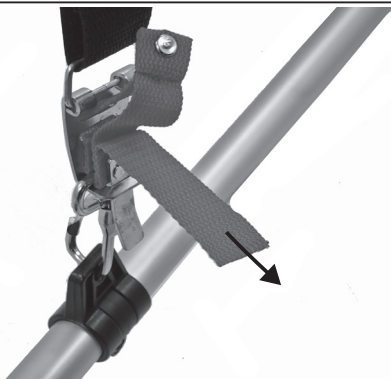

**D**

a



b



c

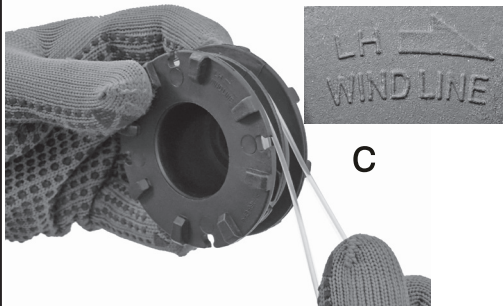

d

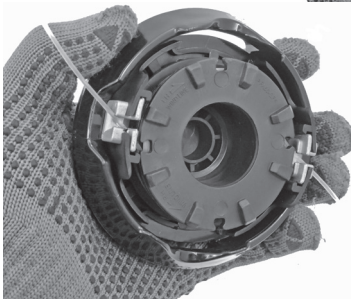

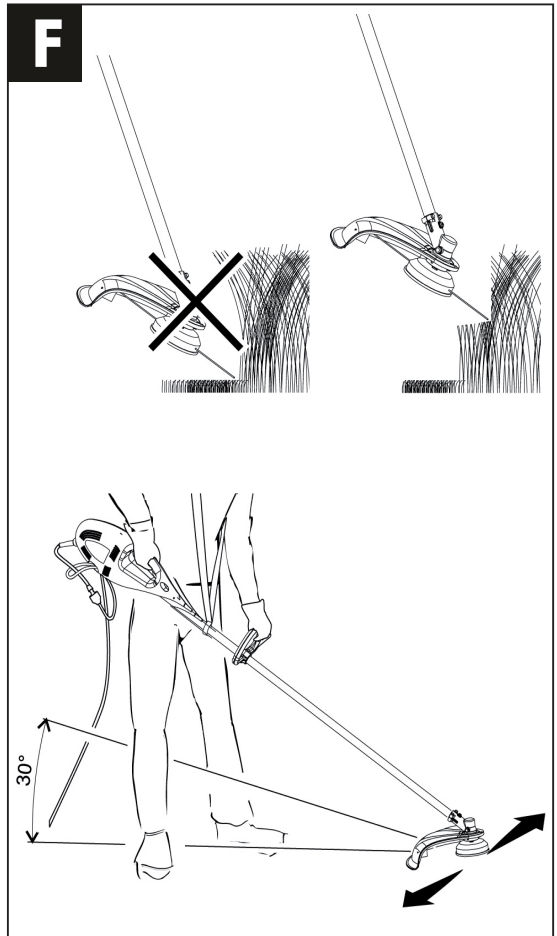
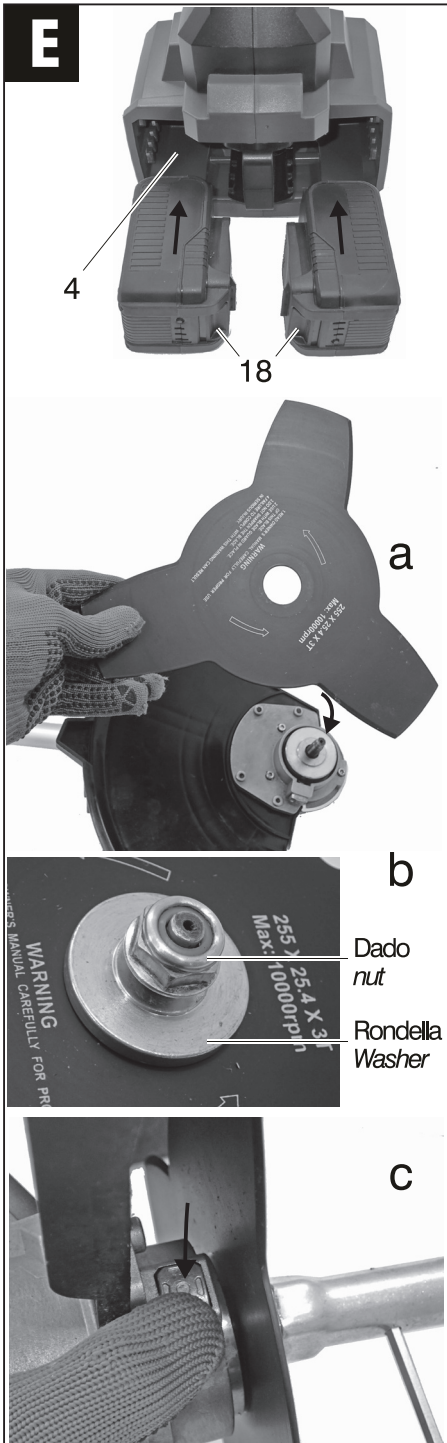

## ITALIANO

**⚠ Prima di impiegare questo prodotto leggete tutte le istruzioni di sicurezza e le istruzioni d'uso allegate.**

**⚠ Leggete con attenzione anche le istruzioni fornite con batterie e caricabatterie.**

**Prima di iniziare il lavoro prendete familiarità con i comandi e con il corretto uso della macchina assicurandovi di saperla arrestare in caso di emergenza. L'uso improprio della macchina può provocare gravi ferite.**

**Pensate sempre alla vostra e altrui sicurezza e comportatevi di conseguenza. Conservate con cura ed a portata di mano queste istruzioni.**

**ATTENZIONE! La macchina è idonea solo per tagliare erba nei giardini e lungo i bordi delle aiuole. Ogni altro impiego, diverso da quello indicato in queste istruzioni, può recare danno alla macchina e costituire serio pericolo per l'utilizzatore.**

**ATTENZIONE! Esclusivamente per uso hobbistico.**

### DESCRIZIONE MACCHINA (FIG.A)

- 1 Impugnatura superiore
- 2 Interruttore
- 3 Blocchetto fissaggio manubrio
- 4 Alloggiamento batterie
- 5 Impugnatura
- 6 Scocca
- 7 Rocchetto e copirocchetto
- 8 Pulsante di blocco
- 9 Protezione
- 10 Gruppo motore
- 11 Tracolla
- 12 Elemento di taglio
- 13 Pulsante di sicurezza
- 14 Nottolino blocca tubo
- 15 Utensile cambio organo di taglio
- 16 Tasto espulsione filo
- 17 Volantino di bloccaggio
- 18 Dispositivo di sgancio batteria

### DESCRIZIONE MARCATURE E SIMBOLI (FIG. B)

- 1 Modello macchina
- 2 Dati tecnici
- 3 Numero di matricola e anno di fabbricazione della macchina
- 4 Marcatura di conformità CE
- 5  Le batterie incluse nell'apparecchio possono essere smaltite assieme ad esso ma devono seguire una procedura separata. Non

gettate nel fuoco e non disperdete nell'ambiente le batterie esauste ma consegnatele agli appositi centri per il loro smaltimento. Non smaltire assieme ai rifiuti domestici.

- 6 I rifiuti elettrici ed elettronici possono contenere sostanze pericolose per l'ambiente e per la salute umana; non devono pertanto essere smaltiti con quelli domestici ma mediante una raccolta separata negli appositi centri di raccolta o riconsegnati al venditore nel caso di acquisto di una apparecchiatura nuova analoga. Lo smaltimento abusivo dei rifiuti comporta l'applicazione di sanzioni amministrative

- 7 Livello di potenza sonora

### MESSA IN SERVIZIO (FIGG.C1, C2, C3, C4, C5)

**⚠ ATTENZIONE! Prima di ogni controllo o manutenzione, staccate le batterie.**

**⚠ ATTENZIONE! Durante questa operazione fate attenzione alla lametta tagliafilo, potreste ferirvi.** La macchina può essere fornita con alcuni componenti smontati. Per il loro montaggio seguite le seguenti istruzioni.

#### MONTAGGIO IMPUGNATURA CENTRALE (FIG. C1)

- a. Posizionare il manubrio sul blocchetto (3) centrandolo nel perno antirotazione
- b. Inserire il coperchio del blocchetto (3)
- c. Avvitare le viti di fissaggio.

#### MONTAGGIO DELLA PROTEZIONE (FIG. C2)

**⚠ ATTENZIONE! Nella protezione lato interno è fissata una lametta che ha la funzione di tagliare il filo troppo lungo. Maneggiatela con attenzione ed indossate i guanti protettivi.**

**⚠ ATTENZIONE! Prima di utilizzare la macchina, rimuovere la protezione della lametta tagliafilo se presente)**

- a. Fissare il supporto della protezione al gruppo motore con le viti in dotazione.
- b. Fissare la protezione al supporto con le viti in dotazione e rimuovere la copertura protettiva sul tagliente della lametta.

#### MONTAGGIO TUBO INFERIORE (FIG. C3)

- a. Premere il nottolino (14) e inserire il tubo inferiore in quello superiore fino all'innesto del nottolino nel foro.
- b. Avvitare a fondo il volantino di bloccaggio (17).

**⚠ ATTENZIONE! Inserire il tubo inferiore senza ruotarlo, i collegamenti elettrici potrebbero danneggiarsi.**

#### MONTAGGIO DEL ROCCHETTO ( FIG. C4)

- a. Capovolgete la macchina con la protezione rivolta verso l'alto e inserite la flangia.
- b. Bloccate l'albero tramite il pulsante di blocco.
- c. Avvitare il rocchetto ruotandolo in senso antiorario.

#### AGGANCIO DELLA TRACOLLA (FIG. C5)

Aprire il moschettone posto sulla tracolla (11) ed agganciatelo alla macchina come indicato in figura. Per lo sgancio di emergenza tirare la fettuccia nel senso della freccia.

#### SOSTITUZIONE FILO (FIG. D)

Seguire le indicazioni presenti in figura.

Nota bene: rispettare il senso di avvolgimento del filo.

Utilizzare il diametro del filo come da indicazioni.

#### MONTAGGIO DELLA LAMA (Fig. E)

**⚠ Attenzione! È vietato installare dischi sega.** Sulla macchina può essere installata la lama metallica fornita. Per installarla è necessario utilizzare il kit fissaggio fornito seguendo le figure 'MONTAGGIO LAME'

CARICA DELLA BATTERIA (Seguire le istruzioni allegate al caricabatterie)

**ATTENZIONE! Prima di utilizzare l'apparecchio è necessario effettuare una carica completa delle batterie.**

**ATTENZIONE! Ricaricare soltanto con un caricabatterie previsto per questo tipo di apparecchio. Utilizzare un caricabatterie non adatto può provocare guasti alle batterie, all'apparecchio e in determinati casi, incendi.**

Per mantenere efficiente la batteria, non scaricarla completamente.

Eseguite una successiva ricarica completa:

- Dopo ogni utilizzo.
- Almeno ogni 4 mesi, anche in caso di inutilizzo.
- Se durante il lavoro notate un calo evidente delle prestazioni dell'apparecchio.

INSERIMENTO E RIMOZIONE DELLA BATTERIA (fig.E)

- Inserite la batteria attraverso le guide presenti sull'alloggiamento batteria. (4)
- Estrae la batteria dalla sede dell'utensile agendo sul dispositivo di sgancio presente sulle batterie (18)

#### ESPULSIONE DEL FILO

Verificate che il filo di taglio tocchi od oltrepassi il bordo della protezione. Se il filo di taglio non raggiunge la lunghezza necessaria, premete il tasto con un dito e contemporaneamente tirate il filo di nylon (fig. D F).

Per le regolazioni successive durante l'uso della macchina, battete leggermente il tasto del rocchetto sul terreno mantenendo la macchina in funzione. Otterrete così l'autoregolazione della lunghezza del filo di nylon.

#### AVVIAMENTO E ARRESTO

**Prima di ogni uso verificate l'integrità della macchina e la lunghezza del filo di taglio deve essere uguale su entrambi gli elementi di taglio .**

Inserite le batterie come indicato sul paragrafo precedente, impugnate con sicurezza la macchina e, senza farla entrare in contatto con l'erba da tagliare, premete prima il pulsante di sicurezza (13) e poi l'interruttore (2) situato nell'impugnatura. Fate funzionare a vuoto per alcuni istanti la macchina per verificare che non ci siano anomalie. Eseguite il lavoro di taglio erba. Spegnete la macchina rilasciando l'interruttore di accensione.

**⚠ ATTENZIONE! Dopo lo spegnimento della macchina l'elemento di taglio ruota ancora per alcuni secondi.**

In caso di differenze di lunghezza o di vibrazioni anomale regolate la lunghezza del filo di taglio (deve essere uguale su entrambi i lati).

Nel caso la vibrazione persista provare a sostituire il rocchetto.

#### AVVERTENZE E CONSIGLI D'USO

**⚠ ATTENZIONE! Non utilizzate la macchina senza protezione (se fornita separata).**

**ATTENZIONE! Il filo corto od usurato dà un basso rendimento di taglio quindi, a seconda del caso, regolate la lunghezza del filo come indicato nei capitoli precedenti.**

Procedete con calma e seguite attentamente le indicazioni di seguito riportate:

- prima di iniziare il lavoro assicuratevi che l'area da tagliare sia priva di sassi, detriti, fili ed altri oggetti estranei.
- avviate la macchina prima di avvicinarvi all'erba da tagliare.
- tagliate l'erba facendo oscillare a destra e a sinistra la macchina ed avanzate lentamente tenendola

inclinata in avanti di circa 30° (fig.F).

- l'erba alta va tagliata a strati partendo sempre dall'alto (fig.F).
- non tagliate erba umida o bagnata.
- non lavorate in modo da sovraccaricare la macchina.
- non usurate rapidamente il filo urtando contro ostacoli rigidi (sassi, muri, staccionate ecc.) ma usate il bordo della protezione per mantenere la macchina alla giusta distanza.
- Prestate attenzione al contraccolpo e alla reazione della lama nel caso di urto contro ostacoli rigidi.

## MANUTENZIONE

**⚠ ATTENZIONE! Prima di ogni controllo o manutenzione, staccate le batterie dalla macchina.**

- Pulite regolarmente ed abbiate cura della vostra macchina, vi garantirete una perfetta efficienza ed una lunga durata della stessa.
- Dopo ogni taglio, pulite da erba e terra il dispositivo di taglio e la protezione.
- Durante l'uso tenete pulita la superficel motore.
- Pulite la macchina con una spazzola morbida o un panno.
- Non spruzzate o bagnate d'acqua l'apparecchio.
- Non usate detergenti o solventi vari, potreste rovinare irrimediabilmente la macchina. Le parti in plastica sono facilmente aggredibili da agenti chimici.
- Se la lametta tagliafilo si rompe, rivolgetevi ad un centro di assistenza autorizzato.

## RICERCA GUASTI

Se la macchina vibra:

- staccate la batteria dalla macchina.
- assicuratevi che il filo di taglio sia della stessa lunghezza su entrambi i lati.
- se state utilizzando la lama, verificate che non sia deformata o rotta.
- smontate il rocchetto, pulitelo, verificate che il filo non sia consumato ed eventualmente sostituitelo.
- se una volta rimontato il tutto la vibrazione persiste, sostituite il rocchetto.

Se la macchina non si avvia:

- controllate che le batterie siano cariche.
- controllate che entrambe le batterie siano correttamente inserite.

Se il taglio è insoddisfacente o le prestazioni della macchina diminuiscono:

- regolate la lunghezza del filo di taglio.

**ATTENZIONE! Se dopo aver eseguito gli interventi sopra descritti la macchina non funziona ancora correttamente o in caso di anomalie diverse da quelle sopra indicate, portatela presso un centro di assistenza autorizzato. Fate riferimento al modello macchina e numero di matricola riportati sull'etichetta dati tecnici e sul foglio allegato.**

## IMMAGAZZINAMENTO

- Dopo ogni utilizzo effettuate una accurata pulizia di tutta la macchina e sue parti accessorie (vedi paragrafo manutenzione), eviterete così l'insorgere di eventuali muffe.
- Riponete la macchina lontano dalla portata dei bambini; in posizione stabile e sicura e in luogo asciutto, temperato e libero da polveri.
- Proteggete la macchina dalla luce diretta, tenetela possibilmente al buio o in penombra.
- Non chiudete la macchina in sacchi di plastica, potrebbe formarsi dell'umidità.
- Finita la stagione di utilizzo la macchina deve essere sottoposta ad una accurata pulizia e verifica dell'efficienza dei suoi componenti.
- Non lasciate la macchina appoggiata a terra ma sospendetela in modo che la protezione non tocchi nulla. Se la protezione rimane appoggiata ad una superficie, potrebbe deformarsi e modificare così le sue caratteristiche dimensionali e di sicurezza.



## DEMOLIZIONE

I rifiuti elettrici ed elettronici possono contenere sostanze pericolose per l'ambiente e la salute umana; non devono pertanto essere smaltiti con quelli domestici ma mediante una raccolta separata negli appositi centri di raccolta o riconsegnati al venditore nel caso di acquisto di una apparecchiatura nuova analoga. Lo smaltimento abusivo dei rifiuti comporta l'applicazione di sanzioni amministrative.

## GARANZIA

Il prodotto è tutelato a norma di legge contro non conformità rispetto alle caratteristiche dichiarate purché sia stato utilizzato esclusivamente nel modo descritto dalle istruzioni, non sia stato manomesso in alcun modo, sia stato conservato correttamente, sia stato riparato da tecnici autorizzati e, ove previsto, siano stati utilizzati solo ricambi originali. In caso di utilizzo industriale o professionale oppure in caso di impiego simile la garanzia ha validità di 12 mesi.

Per emettere una richiesta di intervento in garanzia è necessario presentare la prova di acquisto al rivenditore o ad centro assistenza autorizzato.



## ENGLISH

⚠ **Before using this product read all the enclosed safety instructions and instructions for use.**

⚠ **Also read carefully the instructions supplied with batteries and charger.**

**Before operating the machine familiarise yourself with the commands and with the correct use of the machine, ensuring that you are aware of how to switch it off in case of an emergency. Improper use of the machine could cause serious injury.**

**Always consider your safety and the safety of others and act accordingly. Carefully keep this instruction handbook in a safe and handy place.**

**WARNING! The machine is only for cutting grass in gardens and along the edges of flower beds. Any other use not indicated in these instructions can cause damage to the machine and constitute a serious risk to the user.**

**ATTENTION! FOR D.I.Y. USE ONLY.**

### MACHINE DESCRIPTION (FIG. A)

- 1 Upper hand grip
- 2 Switch
- 3 Handlebar fixing block
- 4 Battery compartment
- 5 Hand grip
- 6 Casing
- 7 Spool and plug cover
- 8 Lock button
- 9 Protection
- 10 Motor unit
- 11 Shoulder strap
- 12 Cutting element
- 13 Safety button
- 14 Pawl for locking the tube
- 15 Tool for changing the cutting tool
- 16 Wire eject button
- 17 Locking knob
- 18 Battery release device

### DESCRIPTION OF MARKS AND SYMBOLS (Fig. B)

- 1 Machine model
- 2 Technical data
- 3 Machine serial number and year of manufacture
- 4 Certification mark
- 5  Battery disposal: The batteries included in the equipment can be disposed of along with it. Do not dispose of used batteries in fire and

do not dispose of them in the environment, but take them to special disposal centres. Do not dispose of them with domestic waste.

- 6 Electric and electronic waste may contain substances that are dangerous for the environment and for human health. For this reason they must never be disposed of together with domestic waste, but collected separately in specific collection centres or returned to the retailer when similar new equipment has been purchased. The illegal disposal of such equipment may result in prosecution to the full extent of the law
- 7 Noise level

### STARTING UP (FIG. C1, C2, C3, C4, C5)

⚠ **WARNING! Before any inspection or maintenance, disconnect the batteries.**

The machine can be supplied with some components removed. For their assembly follow the instructions below.

#### ASSEMBLY OF CENTRAL HANDLE (FIG. C1)

- a. Position the handlebar on the block (3), centering it in the anti-rotation pin
- b. Insert the block cover
- c. Tighten the fixing screws.

#### ASSEMBLING THE PROTECTION (FIG. C2)

⚠ **WARNING! In the inner side protection is fixed a blade that has the function of cutting the thread too long. Handle it carefully and wear protective gloves.**

⚠ **WARNING! Before using the machine, remove the wire cutter protection if present.**

- a. Secure the guard support to the motor unit with the supplied screws.
- b. Secure the guard to the support with the supplied screws and remove the protective cover on the cutting edge of the blade.

#### LOWER TUBE ASSEMBLY (FIG. C3)

- a. Press the pawl (14) and insert the lower tube into the upper one until the pawl engages in the hole.
- b. Screw in the locking handwheel (17).

**WARNING! Insert the lower tube without turning it, the electrical connections may be damaged.**

#### MOUNTING THE SPOOL (FIG. C4)

- a. Turn the machine upside down with the pro-

- tection facing upwards and insert the flange.  
b. Lock the shaft using the lock button.  
c. Screw the spool by turning it counter-clockwise.

**FASTENING THE SHOULDER STRAP (FIG. C5)**  
Open the carabiner on the shoulder strap (11) and hook it to the machine as shown in the figure. For emergency release pull the tape in the direction of the arrow.

**WIRE REPLACEMENT (FIG. D)**  
Follow the instructions in the figure.  
Note: respect the winding direction of the wire. Use the wire diameter as indicated.

**BLADE ASSEMBLY (Fig. E)**

**⚠ Warning! Installing saw blades is prohibited.**  
The supplied metal blade can be installed on the machine. To install it, it is necessary to use the fixing kit supplied following the figures 'MOUNTING LAME'

**CHARGING THE BATTERY** (Follow the instructions attached to the charger)

**WARNING! Before using the appliance it is necessary to fully charge the batteries.**

**WARNING! Only charge with a charger designed for this type of device. Using an unsuitable battery charger can cause the battery to malfunction, and in certain cases, fire.**

To keep the battery efficient, do not discharge it completely.

Perform a subsequent full top-up:

- After each use.
- At least every 4 months, even if not used.
- If during work you notice a noticeable drop in the performance of the appliance.

**INSERTING AND REMOVING THE BATTERY (fig. E)**

- Insert the batteries through the guides on the battery compartment. (4)
- Remove the battery from the tool housing by acting on the release device on the batteries (18)

**EXPULSION OF THE WIRE**

Check that the cutting edge touches or passes the edge of the protection. If the cutting line does not reach the required length, press the button with a finger and at the same time pull the nylon thread (fig. D F).

For subsequent adjustments while using the machine, lightly tap the spool button on the ground keeping the machine running. In this way you will get the self-regulation of the length of the nylon thread.

## **STARTING AND STOPPING**

**Before each use, check the integrity of the machine and the length of the cutting line must be the same on both cutting elements.**

Insert the batteries as indicated in the previous paragraph, grip the machine securely and, without letting it come into contact with the grass to be cut, first press the safety button (13) and then the switch (2) located in the handle. Let the machine idle for a few moments to check that there are no anomalies. Perform grass cutting work. Turn off the machine by releasing the ignition switch.

**⚠ WARNING! After switching off the machine, the cutting element rotates again for a few seconds.**

In the event of length differences or abnormal vibrations, adjust the length of the cutting line (must be the same on both sides).

If the vibration persists, try replacing the spool.

## **WARNINGS AND RECOMMENDATIONS FOR USE**

**⚠ WARNING! Do not use the machine without protection (if supplied separately).**

**WARNING! The short or worn wire gives a low cutting efficiency so, depending on the case, adjust the length of the thread as indicated in the previous chapters.**

Proceed calmly and carefully follow the instructions below:

- Before beginning work make sure that the area to be cut is free of stones, debris, wires and other foreign bodies.
- Start the machine before approaching the grass to be cut.
- Cut grass making sure you swing the machine from right to left and proceed slowly holding it at on a forwards slope of approximately 30% (Fig. F).
- The grass is to be cut in layers starting from the top (Fig. F).
- Do not cut damp or wet grass.
- Do not work so that the machine is overloaded.
- Do not wear the wire by hitting against hard objects (stones, walls, fences etc.) but use the

edge of the protection to keep the machine at the correct distance.

- Be aware of the blade recoil and the reaction of the blade in case it should hit against hard objects.

### MAINTENANCE

**⚠ WARNING! Before each check or maintenance, disconnect the batteries from the machine.**

- Clean regularly and take care of your machine, you will guarantee perfect efficiency and a long life.
- After each cut, clean the cutting device and the protection from grass and earth.
- Keep the engine surface clean during use.
- Clean the machine with a soft brush or cloth.
- Do not spray or wet the appliance.
- Do not use detergents or other solvents, you could irreparably damage the machine. Plastic parts are easily attacked by chemical agents.
- If the line cutter breaks, contact an authorized service center.

### TROUBLESHOOTING

If the machine vibrates:

- disconnect the battery from the machine.
- make sure the cutting edge is the same length on both sides.
- if you are using the blade, check that it is not deformed or broken.
- remove the spool, clean it, check that the thread is not worn out and replace it if necessary.
- if the whole vibration persists after reassembling, replace the spool.

If the machine does not start:

- check that the batteries are charged.
- check that both batteries are correctly inserted.

If the cut is unsatisfactory or performance of the machine decrease:

- adjust the length of the cutting line.

**WARNING! If the machine still does not work properly after performing the operations described above or in the event of anomalies other than those indicated above, take it to an authorized service center. Refer to the machine model and serial number shown on the technical data label and on the attached sheet.**

### STORAGE

- After use, clean the entire machine and its accessories carefully (see maintenance paragraph), thus preventing any mould from forming.
- Keep the machine out of reach of children, in a stable safe position, in a dry place not subject to extreme temperatures and free from dust.
- Protect the machine from direct sunlight, keeping it in the dark where possible, or in the shade.
- Do not close the machine in plastic bags as damp could form.
- Once the mowing season is over, the machine should be cleaned thoroughly and you should ensure that all its components are in good working order.
- Do not leave the machine resting on the ground, but hang it so that the protection does not touch anything. If the protection rests on a surface, it could get deformed and modify its dimensional and safety characteristics.



### DEMOLITION

Electric and electronic waste may contain potentially hazardous substances for the environment and human health. It should therefore not be disposed of with domestic waste, but by means of differentiated collection at specific centres or returned to the vendor in the event of purchasing new equipment of the same type. The illegal disposal of such equipment may result in prosecution to the full extent of the law.

### WARRANTY

The product is protected by law against non-compliance with the declared characteristics provided it is used only in the manner described in the instructions, it has not been tampered with in any way, it has been stored properly, has been repaired by authorized and, where applicable, have been used only original spare parts.

In the case of industrial or professional use or when using such a guarantee is valid for 12 months.

To issue a claim under warranty you must present proof of purchase to your dealer or authorized service center.

## DATI TECNICI

1. Tensione e frequenza nominale
2. Potenza nominale
3. Diametro di taglio
4. Giri motore a vuoto
5. Peso
6. Vibrazioni al livello impugnatura
7. Livello pressione acustica al posto operatore LpA
8. Procedura di valutazione della conformità seguita: allegato
9. Livello di potenza sonora misurato LwA
10. Livello di potenza sonora garantito LwA
11. Ente notificato preposto per 2005/88/CE
12. Codice filo di ricambio
13. Diametro del filo di taglio

## TECHNICAL DATA

1. Rated voltage and frequency
2. Rated input power
3. Cut diameter
4. Motor revolution
5. Weight
6. Vibrations at the point of the handgrip
7. Sound pressure level at operator level LpA
8. Compliance evaluation procedure observed: attachment
9. Measured sound power level LwA
10. Guaranteed sound power level LwA
11. Notified body responsible for the 2005/88/EC
12. Spare sutting line code
13. Diameter of the cutting line

1	36V 
2	650 W max.
3	340 mm
4	6000 min <sup>-1</sup>
5	4 kg
6	1,35 m/s <sup>2</sup> K=1,5
7	83 dB(A) K=3
8	V
9	92,5 dB(A) K=1,92
10	94 dB(A)
11	TÜV SÜD Industrie Service GmbH (Notified Body 0036 for EC Directive 2000/14/EC)
12	1489259
13	1,6 mm

## DICHIARAZIONE DI CONFORMITA'

La ditta indicata in etichetta dichiara sotto la propria responsabilità che il prodotto ivi citato è conforme ai requisiti essenziali di sicurezza e salute contenuti nelle seguenti direttive europee: 2006/42/CE, 2014/30/CE, 2005/88/CE, 2014/35/CE

## DECLARATION OF CONFORMITY

The firm indicated on the label declares, under its own responsibility, that the product cited there complies with the essential health and safety requirements contained in the following European directives: 2006/42/EC, 2014/30/EC, 2005/88/EC, 2014/35/EC

Persona autorizzata a costituire il fascicolo tecnico presso:  
The person authorized to compile the technical file is in:

Valex SpA  
Via Lago Maggiore, 24  
36015 Schio (VI) - Italy

Schio, 12.2019

Un procuratore - Attorney

**SMIDERLE STEFANO**

