

(EN)	INSTRUCTION MANUAL
(IT)	MANUALE D'ISTRUZIONE
(FR)	MANUEL D'INSTRUCTIONS
(ES)	MANUAL DE INSTRUCCIONES
(DE)	BEDIENUNGSANLEITUNG
(RU)	РУКОВОДСТВО ПОЛЬЗОВАТЕЛЯ
(PT)	MANUAL DE INSTRUÇÕES
(NL)	INSTRUCTIEHANDLEIDING
(EL)	ΕΓΧΕΙΡΙΔΙΟ ΧΡΗΣΗΣ
(RO)	MANUAL DE INSTRUCȚIUNI
(SV)	BRUKSANVISNING
(CS)	NÁVOD K POUŽITÍ
(HR-SR)	PRIRUČNIK ZA UPOTREBU
(PL)	INSTRUKCJA OBSŁUGI
(FI)	OHJEKIRJA
(DA)	INSTRUKTIONSMANUAL
(NO)	BRUKERVEILEDNING
(SL)	PRIROČNIK Z NAVODILI ZA UPORABO
(SK)	NÁVOD NA POUŽITIE
(HU)	HASZNÁLATI UTASÍTÁS
(LT)	INSTRUKCIJŲ KNYGELĖ
(ET)	KASUTUSJUHEND
(LV)	ROKASGRĀMATA
(BG)	РЪКОВОДСТВО С ИНСТРУКЦИИ
(AR)	دليل التشغيل





EN IT FR ES DE RU PT
 NL EL RO SV CS HR-SR
 PL FI DA NO SL SK HU
 LT ET LV BG AR



- ▶ (EN) *Welding Helmet*
- ▶ (IT) *Casco per Saldatura*
- ▶ (FR) *Masque de soudage*
- ▶ (ES) *Casco para Soldadura*
- ▶ (DE) *Schweißhelm*
- ▶ (RU) *Сварочный шлем*
- ▶ (PT) *Capacete para soldadura*
- ▶ (NL) *Lashelm*
- ▶ (EL) *Κράνος για Συγκόλληση*
- ▶ (RO) *Cască de sudură*
- ▶ (SV) *Svetshjälm*
- ▶ (CS) *Svářečská kukla*
- ▶ (HR-SR) *Kaciga za zavarivanje*
- ▶ (PL) *Przyłbica spawalnicza*
- ▶ (FI) *Hitsauskypärä*
- ▶ (DA) *Svejsehjelm*
- ▶ (NO) *Sveisehjelm*
- ▶ (SL) *Varilna čelada*
- ▶ (SK) *Zváračská kukla*
- ▶ (HU) *Hegesztő Védősisak*
- ▶ (LT) *Suvirinimo šalmas*
- ▶ (ET) *Keevitumask*
- ▶ (LV) *Metināšanas ķivere*
- ▶ (BG) *Заваръчна каска*
- ▶ (AR) *خوذة لحام*

(EN)	EXPLANATION OF DANGER, MANDATORY AND PROHIBITION SIGNS.	(HR-SR)	LEGENDA OZNAKA OPASNOSTI, OBAVEZA I ZABRANA.
(IT)	LEGENDA SEGNALE DI PERICOLO, D'OBBLIGO E DIVIETO.	(PL)	OBJASNIENIA ZNAKÓW OSTRZEŻAWCZYCH, NAKAZU I ZAKAZU.
(FR)	LÉGENDE SIGNAUX DE DANGER, D'OBLIGATION ET D'INTERDICTION.	(FI)	VAROITUS, VELVOITUS, JA KIELTOMERKIT.
(ES)	LEYENDA SEÑALES DE PELIGRO, DE OBLIGACIÓN Y PROHIBICIÓN.	(DA)	OVERSIGT OVER FARE, PLIGT OG FORBUDSSIGNALER.
(DE)	LEGENDE DER GEFÄHREN-, GEBOTS- UND VERBOTSZEICHEN.	(NO)	SIGNALERINGSTEKST FOR FARE, FORPLIKTELSE OG FORBUDT.
(RU)	ЛЕГЕНДА СИМВОЛОВ БЕЗОПАСНОСТИ, ОБЯЗАТЕЛЬНОСТИ И ЗАПРЕТА.	(SL)	LEGENDA SIGNALOV ZA NEVARNOST, ZA PREDPISANO IN PREPROVEDANO.
(PT)	LEGENDA DOS SINAIS DE PERIGO, OBRIGAÇÃO E PROIBIDO.	(SK)	VYSVETLIVKY K SIGNÁLUM NEBEZPEČENSTVA, PŘIKAZOM A ZÁKAZOM.
(NL)	LEGENDE SIGNALEEN VAN GEVAAR, VERPLICHTING EN VERBOD.	(HU)	A VESZÉLY, KÖTELEZETTSÉG ÉS TILTÁS JELZÉSEINEK FELIRATAI.
(EL)	ΛΕΞΑΝΤΑ ΣΗΜΑΤΩΝ ΚΙΝΔΥΝΟΥ, ΥΠΟΧΡΕΩΣΗΣ ΚΑΙ ΑΠΑΓΟΡΕΥΣΗΣ.	(LT)	PAVOJAUS, PRIVALOMŲŲ IR DRAUDŽIAMŲŲ ŽENKLŲ PAAIŠKINIMAS.
(RO)	LEGENDĂ INDICATOARE DE AVERTIZARE A PERICOLELOR, DE OBLIGARE ȘI DE INTERZICERE.	(LV)	OHUD, KOHUSTUŠĶ JA KEELUD.
(SV)	BILDTEXT SYMBOLER FÖR FARA, PÅBUD OCH FÖRBUD.	(BG)	БИСТАМІБУ, ПІЕНАКУМУ УН АИЗЛЕГУМА ЗІМЈУ ПАСКАИДРОЈУМИ.
(CS)	VYSVĚTLIVKY K SIGNÁLUM NEBEZPEČÍ, PŘIKAZŮM A ZÁKAZŮM.	(AR)	لفاتح رموز الخطر والإلزام والحظر

	(EN) DANGER OF ELECTRIC SHOCK - (IT) PERICOLO SHOCK ELETTRICO - (FR) RISQUE DE CHOC ÉLECTRIQUE - (ES) PELIGRO DESCARGA ELÉCTRICA - (DE) STROMSCHLÄGGEFAHR - (RU) ОПАСНОСТЬ ПОРАЖЕНИЯ ЭЛЕКТРИЧЕСКИМ ТОКОМ - (PT) PERIGO DE CHOQUE ELÉTRICO - (NL) GEVAAR ELEKTROSHOCK - (EL) ΚΙΝΔΥΝΟΣ ΗΛΕΚΤΡΟΠΛΗΞΙΑΣ - (RO) PERICOL DE ELECTROCUTARE - (SV) FARA FÖR ELEKTRISK STÖT - (CS) NEBEZPEČÍ ZÁSAHU ELEKTRICKÝM PROUDEM - (HR-SR) OPASNOST STRUJNOG UDARA - (PL) NIEBEZPIECZENSTWO SZOKU ELEKTRYCZNEGO - (FI) SÄHKÖISKUN VAARA - (DA) FARE FOR ELEKTRISK STØD - (NO) FARE FOR ELEKTRISK STØT - (SL) NEVARNOST ELEKTRIČNEGA UDARA - (SK) NEBEZPEČENSTVO ZÁSAHU ELEKTRICKÝM PRUDEM - (HU) ÁRAMÜTÉS VESZÉLYE - (LT) ELEKTROS SMŪGIO PAVOJUS - (ET) ELEKTRILÖÖGIOHT - (LV) ELEKTROŠOKA BĪSTAMĪBA - (BG) ОПАСНОСТ ОТ ТОКОВ УДАР - (AR) خطر الصدمة الكهربائية
	(EN) DANGER OF WELDING FUMES - (IT) PERICOLO FUMI DI SALDATURA - (FR) DANGER FUMÉES DE SOUDAGE - (ES) PELIGRO HUMOS DE SOLDADURA - (DE) GEFAHR DER ENTWICKLUNG VON RAUCHGASEN BEIM SCHWEISSEN - (RU) ОПАСНОСТЬ ДЫМОВ СВАРКИ - (PT) PERIGO DE FUMAÇAS DE SOLDAGEM - (NL) GEVAAR LASROOK - (EL) ΚΙΝΔΥΝΟΣ ΚΑΠΝΩΝ ΣΥΓΚΟΛΛΗΣΗΣ - (RO) PERICOL DE GAZE DE SUDURĂ - (SV) FARA FÖR RÖK FRÅN SVETSNING - (CS) NEBEZPEČÍ SVAROVACÍCH DÝMŮ - (HR-SR) OPASNOST OD DIMA PRILIKOM VARENJA - (PL) NIEBEZPIECZENSTWO OPARÓW SPAWALNICZYCH - (FI) HITAUSSAUVUJEN VAARA - (DA) FARE P.G.A. SVEJSEDAKKE - (NO) FARE FOR SVEISERØYK - (SL) NEVARNOST VARILNEGA DIMA - (SK) NEBEZPEČENSTVO VÝPAROV ZO ZVÁRANIA - (HU) HEGESZTÉS KÖVETKEZTÉBEN KELETKEZETT FŰST VESZÉLYE - (LT) SUVIRINIMO DŪMŲ PAVOJUS - (ET) KEEVITAMISEL SUITSU OHT - (LV) METINĀŠANAS IZTVAIKOJUMU BĪSTAMĪBA - (BG) ОПАСНОСТ ОТ ПУШЕКА ПРИ ЗАВАРЯВАНЕ - (AR) خطر أدخنة اللحام
	(EN) DANGER OF EXPLOSION - (IT) PERICOLO ESPLOSIONE - (FR) RISQUE D'EXPLOSION - (ES) PELIGRO EXPLOSIÓN - (DE) EXPLOSIONSGEFAHR - (RU) ОПАСНОСТЬ ВЗРЫВА - (PT) PERIGO DE EXPLOSAO - (NL) GEVAAR ONTPLOFFING - (EL) ΚΙΝΔΥΝΟΣ ΕΚΡΗΞΗΣ - (RO) PERICOL DE EXPLOZIE - (SV) FARA FÖR EXPLOSION - (CS) NEBEZPEČÍ VÝBUCHU - (HR-SR) OPASNOST OD EKSPLOZIJE - (PL) NIEBEZPIECZENSTWO WYBUCHU - (FI) RÄJÄHDYSVAARA - (DA) SPRENGFARE - (NO) FARE FOR EKSPLOSJON - (SL) NEVARNOST EKSPLOZIJE - (SK) NEBEZPEČENSTVO VÝBUCHU - (HU) ROBBANÁS VESZÉLYE - (LT) SPROGIMO PAVOJUS - (ET) PLAHVATUSOHT - (LV) SPRĀDZIENBĪSTAMĪBA - (BG) ОПАСНОСТ ОТ ЕКСПЛОЗИЯ - (AR) خطر الانفجار
	(EN) WEARING PROTECTIVE CLOTHING IS COMPULSORY - (IT) OBBLIGO INDOSSARE INDUMENTI PROTETTIVI - (FR) PORT DES VÊTEMENTS DE PROTECTION OBLIGATOIRE - (ES) OBLIGACIÓN DE LLEVAR ROPA DE PROTECCIÓN - (DE) DAS TRAGEN VON SCHUTZKLEIDUNG IST PFLICHT - (RU) ОБЯЗАТЕЛЬНОСТЬ НАДЕВАТЬ ЗАЩИТНУЮ ОДЕЖДУ - (PT) OBRIGATORIO O USO DE VESTUÁRIO DE PROTEÇÃO - (NL) VERPLICHT BESCHERMENDE KLEDIJ TE DRAGEN - (EL) ΥΠΟΧΡΕΩΣΗ ΝΑ ΦΟΡΑΤΕ ΠΡΟΣΤΑΤΕΥΤΙΚΑ ΕΝΔΥΜΑΤΑ - (RO) FOLOSIREA ÎMBRĂCĂMINTEI DE PROTECȚIE OBLIGATORIE - (SV) OBLIGATORISKT ATT BÄRA SKYDDSPLAGG - (CS) POVINNÉ POUŽITÍ OCHRANNÝCH PROSTŘEDKŮ - (HR-SR) OBAVEZNO KORIŠTENJE ZAŠTITNE ODEJCE - (PL) NAKAZ NOSZENIA ODBIENIE OCHRONNEJ - (FI) SUOJAAVATETUKSEN KÄYTTÖ PAKOLLISTA - (DA) PLIGT TIL AT ANVENDE BESKYTTELSESTØJ - (NO) FORPLIKTELSE Å BRUKE VERNETØY - (SL) OBAVEZNO OBLECITE ZAŠČITNA OBLAČILA - (SK) POVINNÉ POUŽITIE OCHRANNÝCH PROSTRIEDKOV - (HU) VÉDŐRUHA HASZNÁLATA KÖTELEZŐ - (LT) PRIVALOMA DĖVĖTI APSAUGINĖ APRANGA - (ET) KOHUSTUSLIK KANDA KAITSEIIRIETUST - (LV) PIENĀKUMS ĢĒRBT AIZSARGTĒRPUS - (BG) ЗАДЪЛЖИТЕЛНО НОСЕНЕ НА ПРЕДПАЗНО ОБЛЕКЛО - (AR) الالتزام بارتداء الملابس الواقية
	(EN) WEARING PROTECTIVE GLOVES IS COMPULSORY - (IT) OBBLIGO INDOSSARE GUANTI PROTETTIVI - (FR) PORT DES GANTS DE PROTECTION OBLIGATOIRE - (ES) OBLIGACIÓN DE LLEVAR GUANTES DE PROTECCIÓN - (DE) DAS TRAGEN VON SCHUTZHANDSCHUHEN IST PFLICHT - (RU) ОБЯЗАТЕЛЬНОСТЬ НАДЕВАТЬ ЗАЩИТНЫЕ ПЕРЧАТКИ - (PT) OBRIGATORIO O USO DE LUVAS DE SEGURANÇA - (NL) VERPLICHT BESCHERMENDE HANDSCHOENEN TE DRAGEN - (EL) ΥΠΟΧΡΕΩΣΗ ΝΑ ΦΟΡΑΤΕ ΠΡΟΣΤΑΤΕΥΤΙΚΑ ΓΑΝΤΙΑ - (RO) FOLOSIREA MĂNUȘILOR DE PROTECȚIE OBLIGATORIE - (SV) OBLIGATORISKT ATT BÄRA SKYDDSHANDSKAR - (CS) POVINNÉ POUŽITÍ OCHRANNÝCH RUKAVIC - (HR-SR) OBAVEZNO KORIŠTENJE ZAŠTITNIH RUKAVICA - (PL) NAKAZ NOSZENIA RĘKAWIC OCHRONNYCH - (FI) SUOJAKÄSINEIDEN KÄYTTÖ PAKOLLISTA - (DA) PLIGT TIL AT BRUGE BESKYTTELSESHANDSKER - (NO) FORPLIKTELSE Å BRUKE VERNEHANSKER - (SL) OBAVEZNO NADENITE ZAŠČITNE ROKAVICE - (SK) POVINNÉ POUŽITIE OCHRANNÝCH RUKAVIC - (HU) VÉDŐRUKVA HASZNÁLATA KÖTELEZŐ - (LT) PRIVALOMA MŪVĖTI APSAUGINES PIRŠTINES - (ET) KOHUSTUSLIK KANDA KAITSEKINDAID - (LV) PIENĀKUMS ĢĒRBT AIZSARGCIMDUS - (BG) ЗАДЪЛЖИТЕЛНО НОСЕНЕ НА ПРЕДПАЗНИ РЪКAVИЦИ - (AR) الالتزام بارتداء القفازات الواقية
	(EN) DANGER OF ULTRAVIOLET RADIATION FROM WELDING - (IT) PERICOLO RADIAZIONI ULTRAVIOLETTE DA SALDATURA - (FR) DANGER RADIATIONS ULTRAVIOLETTES DE SOUDAGE - (ES) PELIGRO RADIACIONES ULTRAVIOLETAS - (DE) GEFAHR ULTRAVIOLETT STRAHLUNGEN BEIM SCHWEISSEN - (RU) ОПАСНОСТЬ УЛЬТРАФИОЛЕТОВОГО ИЗЛУЧЕНИЯ СВАРКИ - (PT) PERIGO DE RADIAÇÕES ULTRAVIOLETAS DE SOLDADURA - (NL) GEVAAR ULTRAVIOLETT STRALEN VAN HET LASSEN - (EL) ΚΙΝΔΥΝΟΣ ΥΠΕΡΙΩΔΟΥΣ ΑΚΤΙΝΟΒΟΛΙΑΣ ΑΠΟ ΣΥΓΚΟΛΛΗΣΗΣ - (RO) PERICOL DE RADIAȚII ULTRAVIOLETE DE LA SUDURĂ - (SV) FARA FÖR ULTRAVIOLETT STRÅLNING FRÅN SVETSNING - (CS) NEBEZPEČÍ ULTRAFIALOVÉHO ŽÁŘENÍ ZE SVAŘOVÁNÍ Í - (HR-SR) OPASNOST OD ULTRALJUBIČASTIH ZRAKA PRILIKOM VARENJA - (PL) NIEBEZPIECZENSTWO PROMIENIOWANIA NADFIOLETOWEGO PODCZAS SPAWANIA - (FI) HITAUSKSEN AIHEUTTAMAN ULTRAVIOLETTISÄTEILYN VAARA - (DA) FARE FOR ULTRAVIOLETTE SVJGSTRÅLER - (NO) FARE FOR ULTRAVIOLETT STRÅLNING UNDER SVEJSESPROSEDYREN - (SL) NEVARNOST SEVANJA ULTRAVIOLETTNIH ŽARKOV ZARADI VARJENJA - (SK) NEBEZPEČENSTVO ULTRAFIALOVÉHO ŽIARENIA ZO ZVÁRANIA - (HU) HEGESZTÉS KÖVETKEZTÉBEN LÉTREJÖTT IBOLYÁNTÚLI SUGÁRZÁS VESZÉLYE - (LT) ULTRAVIOLETINIO SPINDULIAVIMO SUVIRINIMO METU PAVOJUS - (ET) KEEVITAMISEL ERALDUVA ULTRAVIOLETTKIIRGUSEOHT - (LV) METINĀŠANAS ULTRAVIOLETĀ IZSTAROJUMA BĪSTAMĪBA - (BG) ОПАСНОСТ ОТ УЛТРАВИОЛЕТОВО ОБЛЪЧВАНЕ ПРИ ЗАВАРЯВАНЕ - (AR) خطر التعرض للأشعة تحت البنفسجية الناتجة عن اللحام
	(EN) DANGER OF FIRE - (IT) PERICOLO INCENDIO - (FR) RISQUE D'INCENDIE - (ES) PELIGRO DE INCENDIO - (DE) BRANDGEFAHR - (RU) ОПАСНОСТЬ ПОЖАРА - (PT) PERIGO DE INCENDIO - (NL) GEVAAR VOOR BRAND - (EL) ΚΙΝΔΥΝΟΣ ΠΥΡΚΑΓΙΑΣ - (RO) PERICOL DE INCENDIU - (SV) BRANDRISK - (CS) NEBEZPEČÍ POŽÁRU - (HR-SR) OPASNOST OD POŽARA - (PL) NIEBEZPIECZENSTWO POŻARU - (FI) TULIPALON VAARA - (DA) BRANDFARE - (NO) BRANNFARE - (SL) NEVARNOST POŽARA - (SK) NEBEZPEČENSTVO POŽIARU - (HU) TŰZVESZÉLY - (LT) GAISRO PAVOJUS - (ET) TULEOHT - (LV) UGUNSGRĒKA BĪSTAMĪBA - (BG) ОПАСНОСТ ОТ ПОЖАР - (AR) خطر التسبب في إندلاع حريق
	(EN) DANGER OF BURNS - (IT) PERICOLO DI USTIONI - (FR) RISQUE DE BRÛLURES - (ES) PELIGRO DE QUEMADURAS - (DE) VERBRENNUNGSGEFAHR - (RU) ОПАСНОСТЬ ОЖОГОВ - (PT) PERIGO DE QUEIMADURAS - (NL) GEVAAR VOOR BRANNOONDEN - (EL) ΚΙΝΔΥΝΟΣ ΕΓΚΑΥΜΑΤΩΝ - (RO) PERICOL DE ARSURI - (SV) RISK FÖR BRÄNNSKADA - (CS) NEBEZPEČÍ INTENZIVNÍCH MAGNETICKÝCH POLÍ - (HR-SR) OPASNOST OD OPEKLINA - (PL) NIEBEZPIECZENSTWO OPARZEŃ - (FI) PALOVAMMOJEN VAARA - (DA) FARE FOR FORBRÆNDINGER - (NO) FARE FOR FORBRENNINGER - (SL) NEVARNOST OPEKLIN - (SK) NEBEZPEČENSTVO POPÁLENÍN - (HU) ÉGÉSI SÉRŰLÉS VESZÉLYE - (LT) NUSIDEGINIMO PAVOJUS - (ET) PÕLETUSHAVADE SAAMISE OHT - (LV) APDEGUMU GŪŠANAS BĪSTAMĪBA - (BG) ОПАСНОСТ ОТ ИЗГАРЯНИЯ - (AR) خطر التعرض لحوروق
	(EN) DANGER OF STRONG MAGNETIC FIELD - (IT) PERICOLO CAMPI MAGNETICI INTENSI - (FR) DANGER CHAMPS MAGNÉTIQUES INTENSES - (ES) PELIGRO CAMPOS MAGNÉTICOS INTENSOS - (DE) GEFAHR STARKER MAGNETFELDER - (RU) ОПАСНОСТЬ ИНТЕНСИВНЫХ МАГНИТНЫХ ПОЛЕЙ - (PT) PERIGO DE CAMPOS MAGNÉTICOS INTENSOS - (NL) GEVAAR INTENSE MAGNETISCHE VELDEN - (EL) ΚΙΝΔΥΝΟΣ ΕΝΤΟΝΩΝ ΗΛΕΚΤΡΟΜΑΓΝΗΤΙΚΩΝ ΠΕΔΙΩΝ - (RO) PERICOL CĂMPURI MAGNETICE INTENSE - (SV) RISK FÖR INTENSIVA MAGNETFÄLT - (CS) NEBEZPEČÍ INTENZIVNÍCH MAGNETICKÝCH POLÍ - (HR-SR) OPASNOST OD INTENZIVNIH ELEKTROMAGNETSKIH POLJA - (PL) NIEBEZPIECZENSTWO SILNYCH PÓL MAGNETYCZNYCH - (FI) VOIMAKKAIDEN MAGNEETTIKENTTIEN VAARA - (DA) FARE STÆRKE MAGNETISCHE FELTER - (NO) FARE FOR INTENSIVE MAGNETISKE FELT - (SL) NEVARNOST MOČNIH MAGNETNIH POLJ - (SK) NEBEZPEČENSTVO INTENZÍVNYCH MAGNETICKÝCH POLÍ - (HU) INTENZÍV MÁGNESES MEZŐK VESZÉLYE - (LT) INTENSIVIAUS MAGNETINIO LAUKO PAVOJUS - (ET) OHT - TUGEVAÐ MAGNETVÄLJAD - (LV) SPĒCĪGĀ MAGNĒTISKĀ LAUKA BĪSTAMĪBA - (BG) ОПАСНОСТ ОТ СИЛНИ МАГНИТНИ ПОЛЕТА - (AR) خطر حقول مغناطيسية كثيفة
	(EN) DANGER OF NON-IONISING RADIATION - (IT) PERICOLO RADIAZIONI NON IONIZZANTI - (FR) DANGER RADIATIONS NON IONISANTES - (ES) PELIGRO RADIACIONES NO IONIZANTES - (DE) GEFAHR NICHT IONISIERENDER STRAHLUNGEN - (RU) ОПАСНОСТЬ НЕ ИОНИЗИРУЮЩЕЙ РАДИАЦИИ - (PT) PERIGO DE RADIAÇÕES NÃO IONIZANTES - (NL) GEVAAR NIET IONISERENDE STRALEN - (EL) ΚΙΝΔΥΝΟΣ ΜΗ ΙΟΝΙΖΟΝΤΩΝ ΑΚΤΙΝΟΒΟΛΙΩΝ - (RO) PERICOL DE RADIAȚII NEIONIZANTE - (SV) FARA FÖR ICKE JONISERANDE - (CS) NEBEZPEČÍ NEIONIZUJÍCÍHO ŽÁŘENÍ - (HR-SR) OPASNOST NEJONIZIRAJUĆIH ZRAKA - (PL) ZAGROZENIE PROMIENIOWANIEM NIEJONIZUJĄCYM - (FI) IONISOIMATTOMAN SÄTEILYN VAARA - (DA) FARE FOR IKKE-IONISERENDE STRÅLER - (NO) FARE FOR UJONISERT STRÅLNING - (SL) NEVARNOST NEJONIZIRANEGA SEVANJA - (SK) NEBEZPEČENSTVO NEIONIZUJÚCEHO ZARIADENIA - (HU) NEM INOGEN SUGÁRZÁS VESZÉLYE - (LT) NEJONIZUOTO SPINDULIAVIMO PAVOJUS - (ET) MITTEIONISEERITUDKIIRGUSTE OHT - (LV) NEJONIZĒJOŠA IZSTAROJUMA BĪSTAMĪBA - (BG) ОПАСНОСТ ОТ НЕ ИОНИЗИРАНО ОБЛЪЧВАНЕ - (AR) خطر التعرض لاشعاعات غير مؤينة
	(EN) GENERAL HAZARD - (IT) PERICOLO GENERALE - (FR) DANGER GÉNÉRIQUE - (ES) PELIGRO GÉNÉRICO - (DE) GEFAHR ALLGEMEINER ART - (RU) ОБЩАЯ ОПАСНОСТЬ - (PT) PERIGO GERAL - (NL) ALGEMEEN GEVAAR - (EL) ΓΕΝΙΚΟΣ ΚΙΝΔΥΝΟΣ - (RO) PERICOL GENERAL - (SV) ALLMÄN FARA - (CS) VŠEOBECNĚ NEBEZPEČÍ - (HR-SR) OPĆA OPASNOST - (PL) OGÓLNE NIEBEZPIECZENSTWO - (FI) YLEINEN VAARA - (DA) ALMEN FARE - (NO) GENERISK FARE STRÅLNING - (SL) SPLOŠNA NEVARNOST - (SK) VŠEOBECNĚ NEBEZPEČENSTVO - (HU) ÁLTALÁNOS VESZÉLY - (LT) BENDRAS PAVOJUS - (ET) ÜLDINE OHT - (LV) VISPĀRĪGA BĪSTAMĪBA - (BG) ОБЩИ ОПАСНОСТИ - (AR) خطر عام

	<p>(EN) WEARING A PROTECTIVE MASK IS COMPULSORY - (IT) OBBLIGO USARE MASCHERA PROTETTIVA - (FR) PORT DU MASQUE DE PROTECTION OBLIGATOIRE - (ES) OBLIGACIÓN DE USAR MÁSCARA DE PROTECCIÓN - (DE) DER GEBRAUCH EINER SCHUTZMASKE IST PFLICHT - (RU) ОБЯЗАННОСТЬ ПОЛЬЗОВАТЬСЯ ЗАЩИТНОЙ МАСКОЙ - (PT) OBRIGATORIO O USO DE MÁSCARA DE PROTEÇÃO - (NL) VERPLICHT GEBRUIK VAN BESCHERMEND MASKEER - (EL) ΥΠΟΧΡΕΩΣΗ ΝΑ ΦΟΡΑΤΕ ΠΡΟΣΤΑΤΕΥΤΙΚΗ ΜΑΣΚΑ - (RO) FOLOSIREA MĂȘTII DE PROTECȚIE OBLIGATORIE - (SV) OBLIGATORISKT ATT BÄRA SKYDDSMASK - (CS) POVINNÉ POUŽITÍ OCHRANNÉHO ŠTÍTU - (HR-SR) OBAVEZNO KORIŠTENJE ZAŠTITNE MASKE - (PL) NAKAZ UŻYWANIA MASKI OCHRONNEJ - (FI) SUOJAMASKIN KÄYTTÖ PAKOLLISTA - (DA) PLIGT TIL AT ANVENDE BESKYTTELSESMASKE - (NO) FORPLIKTELSE Å BRUKE VERNEBRILLE - (NL) OVEZNETO UPORABI ZAŠČITNE MASKE - (SK) POVINNÉ POUŽITIE OCHRANNÉHO ŠTÍTU - (HU) VEDŐMASZK HASZNÁLATA KÖTELEZŐ - (LT) PRIVALOMA UŽSIDĖTI APSAUGINĖ KAUKĖ - (ET) KOHUSTUSLIK KANDA KAITSEMASKI - (LV) PIENĀKUMS IZMANTOT AIZSARGMASKU - (BG) ЗАДЪЛЖИТЕЛНО ИЗПОЛЗВАНЕ НА ПРЕДПАЗНА ЗАВАРЪЧНА МАСКА - (AR) الالتزام باستخدام قناع واقٍ</p>
	<p>(EN) USERS OF VITAL ELECTRICAL AND ELECTRONIC APPARATUS MUST NEVER USE THE MACHINE - (IT) VIETATO L'USO DELLA MACCHINA AI PORTATORI DI APPARECCHIATURE ELETTRICHE ED ELETTRONICHE VITALI - (FR) L'UTILISATION DE LA MACHINE EST DÉCONSEILLÉE AUX PORTEURS D'APPAREILS ÉLECTRIQUES OU ÉLECTRONIQUES MÉDICAUX - (ES) PROHIBIDO EL USO DE LA MÁQUINA A LOS PORTADORES DE APARATOS ELÉCTRICOS Y ELECTRÓNICOS VITALES - (DE) TRÄGERN LEBENSERHALTENDER ELEKTRISCHER UND ELEKTRONISCHER GERÄTE IST DER GEBRAUCH DER MASCHINE UNTERSAGT - (RU) ИСПОЛЬЗОВАНИЕ УСТАНОВКИ ЗАПРЕЩЕНО ЛИЦАМ, ИСПОЛНЯЮЩИМ ЭЛЕКТРОННУЮ И ЭЛЕКТРОАППАРАТУРУ ОБЕСПЕЧЕНИЯ ЖИЗНЕДЕЯТЕЛЬНОСТИ - (PT) É PROIBIDO O USO DA MÁQUINA AOS PORTADORES DE APARELHAGENS ELÉCTRICAS E ELECTRÓNICAS VITAIS - (NL) HET GEBRUIK VAN DE MACHINE IS VERBODEN AAN DRAGERS VAN ELEKTRISCHE EN ELEKTRONISCHE VITALE APPARATUUR - (EL) ΑΠΑΓΟΡΕΥΕΤΑΙ Η ΧΡΗΣΗ ΤΟΥ ΜΗΧΑΝΗΜΑΤΟΣ ΣΕ ΑΤΟΜΑ ΠΟΥ ΦΕΡΟΥΝ ΗΛΕΚΤΡΙΚΕΣ ΚΑΙ ΗΛΕΚΤΡΟΝΙΚΕΣ ΣΥΣΚΕΥΕΣ ΖΩΤΙΚΗΣ ΣΗΜΑΣΙΑΣ - (RO) SE INTERZICE FOLOSIREA MAȘINII DE CĂTRE PERSOANELE PURTĂTOARE DE APARATE ELECTRICE ȘI ELECTRONICE VITALE - (SV) FÖRBJUDET FÖR ANVÄNDARE AV LIVSPEHÅLLANDE ELEKTRISKA ELLER ELEKTRONISKA APPARATER ATT ANVÄNDA DENNA MASKIN - (CS) ZÁKAZ POUŽITÍ STROJE NOSITELŮM ELEKTRICKÝCH A ELEKTRONICKÝCH ŽIVOTNĚ DŮLEŽITÝCH ZAŘÍZENÍ - (HR-SR) ZABRANJENO JE UPOTREBLJAVATI STROJ OSOBAMA KOJE IMAJU UGRADENE VITALNE ELEKTRIČNE ILI ELEKTRONIČKE UREDAJE - (PL) ZABRONIONE JEST UŻYWANIE URZĄDZENIA OSOBOM STOSUJĄCYM ELEKTRYCZNE I ELEKTRONICZNE URZĄDZENIA WSPOMAGAJĄCE FUNKCJE ŻYCIOWE - (FI) KONEEN KÄYTTÖKIELTO SÄHKÖISTEN JA ELEKTRONISTEN HENKILÖNSUOJALAITTEIDEN KÄYTTÄJILLE - (DA) DET ER FORBUDT FOR PERSONER, DER ANVENDER LIVSVIGTIGT ELEKTRISK OG ELEKTRONISK APPARATUR, AT ANVENDE MASKINEN - (NO) DET ER FORBUDT FOR PERSONER SOM BRUKER LIVSVIKTIGE ELEKTRISKE ELLER ELEKTRONISKE APPARATER Å BRUKE MASKINEN - (SL) PREPOVEDANA UPORABA STROJA ZA UPORABNIKE ŽIVLJENJSKO POMEMBNIH ELEKTRIČNIH IN ELEKTRONSKIH NAPRAV - (SK) ZÁKAZ POUŽÍVANIA STROJA OSOBÁM SO ŽIVOTNE DŮLEŽITÝMI ELEKTRICKÝMI A ELEKTRONICKÝMI ZARIADENAMI - (HU) TILOS A GÉP HASZNÁLATA MINDAZOK SZÁMÁRA, AKIK SZERVEZETÉBEN ÉLETFENNTARTÓ ELEKTROMOS VAGY ELEKTRONIKUS KÉSZÜLÉK VAN BEÉPÍTVE - (LT) GRIEŽTAI DRAUDŽIAMA SU ĮRANGA DIRBTI ASMENIMS, BESINAUDOJANTIEMS GYVYBIŠKAI SVARBIAIS ELEKTRINIAIS AR ELEKTRONINIAIS PRIETAISAIS - (ET) SEADET EI TOHI KASUTADA ISIKUD, KES KASUTAVAD METSITSIINLISI ELEKTRI-JA ELEKTRONIKASEADMEID - (LV) ELEKTRISKO VAI ELEKTRONISKO MEDICĪNISKO IERĪCU LIETŌTĀJIEM IR AIZLIEGTS IZMANTOT MAŠĪNU - (BG) ЗАБРАНЕНО Е ПОЛЗВАНЕТО НА МАШИНАТА ОТ ЛИЦА, НОСИТЕЛИ НА ЕЛЕКТРИЧЕСКИ И ЕЛЕКТРОНИИ МЕДИЦИНСКИ УСТРОЙСТВА - (AR) يحظر استخدام الآلة لحاملي الأجهزة الكهربائية والإلكترونية الحيوية</p>
	<p>(EN) PEOPLE WITH METAL PROSTHESES ARE NOT ALLOWED TO USE THE MACHINE - (IT) VIETATO L'USO DELLA MACCHINA AI PORTATORI DI PROTESI METALLICHE - (FR) UTILISATION INTERDITE DE LA MACHINE AUX PORTEURS DE PROTHÈSES MÉTALLIQUES - (ES) PROHIBIDO EL USO DE LA MÁQUINA A LOS PORTADORES DE PRÓTESIS METÁLICAS - (DE) TRÄGERN VON METALLPROTHESEN IST DER UMGANG MIT DER MASCHINE VERBOTEN - (RU) ИСПОЛЬЗОВАНИЕ МАШИНЫ ЗАПРЕЩАЕТСЯ ЛЮДЯМ, ИМЕЮЩИМ МЕТАЛЛИЧЕСКИЕ ПРОТЕЗЫ - (PT) PROIBIDO O USO DA MÁQUINA AOS PORTADORES DE PRÓTESES METÁLICAS - (NL) HET GEBRUIK VAN DE MACHINE IS VERBODEN AAN DE DRAGERS VAN METALEN PROTHESEN - (EL) ΑΠΑΓΟΡΕΥΕΤΑΙ Η ΧΡΗΣΗ ΤΗΣ ΜΗΧΑΝΗΣ ΣΕ ΑΤΟΜΑ ΠΟΥ ΦΕΡΟΥΝ ΜΕΤΑΛΛΙΚΕΣ ΠΡΟΣΘΗΚΕΣ - (RO) SE INTERZICE FOLOSIREA MAȘINII DE CĂTRE PERSOANELE PURTĂTOARE DE PROTEZE METALICE - (SV) FÖRBJUDET FÖR PERSONER SOM BÄR METALLPROTES AT ANVÄNDA MASKINEN - (CS) ZÁKAZ POUŽITÍ STROJE NOSITELŮM KOVOVÝCH PROTĚZ - (HR-SR) ZABRANJENA UPOTREBA STROJA OSOBAMA KOJE NOSE METALNE PROTEZE - (PL) ZAKAZ UŻYWANIA URZĄDZENIA OSOBOM STOSUJĄCYM PROTEZY METALOWE - (FI) KONEEN KÄYTTÖ KIELLETTY METALLIPROTEESIEN KANTAJILTA - (DA) DET ER FORBUDT FOR PERSONER MED METALPROTESER AT BENYTTTE MASKINEN - (NO) BRUK AV MASKINEN ER IKKE TILLATT FOR PERSONER MED METALLPROTESER - (SL) PREPOVEDANA UPORABA STROJA ZA NOSILCE KOVINSKIH PROTEZ - (SK) ZÁKAZ POUŽITIA STROJA OSOBÁM S KOVOVÝMI PROTĚZAMI - (HU) TILOS A GÉP HASZNÁLATA FÉMPROTÉZIS VISELŐ SZEMÉLYEK SZÁMÁRA - (LT) SU SUVIRINIMO APARATU DRAUDŽIAMA DIRBTI ASMENIMS, NAUDOJANTIEMS METALINIUS PROTĖZUS - (ET) SEADET EI TOHI KASUTADA ISIKUD, KES KASUTAVAD METALLPROTEESE - (LV) CILVĒKIEM AR METĀLA PROTĒZĒM IR AIZLIEGTS LIĒTOT IERĪCI - (BG) ЗАБРАНЕНО Е УПОТРЕБАТА НА МАШИНАТА ОТ НОСИТЕЛИ НА МЕТАЛНИ ПРОТЕЗИ - (AR) يحظر استخدام الآلة على مستخدمي أجهزة السمع المعدنية</p>
	<p>(EN) Symbol indicating separation of electrical and electronic appliances for refuse collection. The user is not allowed to dispose of these appliances as solid, mixed urban refuse, and must do it through authorised refuse collection centres. - (IT) Simbolo che indica la raccolta separata delle apparecchiature elettriche ed elettroniche. L'utente ha l'obbligo di non smaltire questa apparecchiatura come rifiuto municipale solido misto, ma di rivolgersi ai centri di raccolta autorizzati. - (FR) Symbole indiquant la collecte différenciée des appareils électriques et électroniques. L'utilisateur ne peut éliminer ces appareils avec les déchets ménagers solides mixtes, mais doit s'adresser à un centre de collecte autorisé. - (ES) Símbolo que indica la recogida por separado de los aparatos eléctricos y electrónicos. El usuario tiene la obligación de no eliminar este aparato como desecho urbano sólido mixto, sino de dirigirse a los centros de recogida autorizados. - (DE) Symbol für die getrennte Erfassung elektrischer und elektronischer Geräte. Der Benutzer hat pflichtgemäß dafür zu sorgen, daß dieses Gerät nicht mit dem gemischt erfaßten festen Siedlungsabfall entsorgt wird. Stattdessen muß er eine der autorisierten Entsorgungsstellen einschalten. - (RU) Символ, указывающий на раздельный сбор электрического и электронного оборудования. Пользователь не имеет права выбрасывать данное оборудование в качестве смешанного твердого бытового отхода, а обязан обращаться в специализированные центры сбора отходов. - (PT) Símbolo que indica a reunião separada das aparelhagens eléctricas e electrónicas. O utente tem a obrigação de não eliminar esta aparelhagem como lixo municipal sólido misto, mas deve procurar os centros de recolha autorizados. - (NL) Symbool dat wijst op de gescheiden inzameling van elektrische en elektronische toestellen. De gebruiker is verplicht deze toestellen niet te lozen als gemengde vaste stadsafval, maar moet zich wenden tot de geautoriseerde ophaalcentra. - (EL) Σύμβολο που δείχνει τη διαφοροποιημένη συλλογή των ηλεκτρικών και ηλεκτρονικών συσκευών. Ο χρήστης υποχρεούται να μην διοχετεύει αυτή τη συσκευή σαν μικτό στερεό αστικό απόβλητο, αλλά να απευθύνεται σε συγκεκριμένα κέντρα συλλογής. - (RO) Simbol ce indică depozitarea separată a aparatelor electrice și electronice. Utilizatorul este obligat să nu depoziteze acest aparat împreună cu deșeurile solide mixte ci să-l predea într-un centru de depozitare a deșeurilor autorizat. - (SV) Symbol som indikerar separat sopsortering av elektriska och elektroniska apparater. Användaren får inte sortera denna anordning tillsammans med blandat fast hushållsavfall, utan måste vända sig till en auktoriserad insamlingsstation. - (CS) Symbol označující separovaný sběr elektrických a elektronických zařízení. Uživatel je povinen nezlikvidovat toto zařízení jako pevný smíšený komunální odpad, ale obrátit se s ním na autorizované sběrný. - (HR-SR) Simbol koji označava posebno sakupljanje električnih i elektronskih aparata. Korisnik ne smije odložiti ovaj aparat kao običan kruti otpad, već se mora obratiti ovlaštenim centrima za sakupljanje. - (PL) Symbol, który oznacza sortowanie odpadów aparatury elektrycznej i elektronicznej. Zabrania się likwidowania aparatury jako mieszanych odpadów mieszkich stałych, obowiązkiem użytkownika jest skierowanie się do autoryzowanych ośrodków gromadzących odpady - (FI) Symboli, joka ilmoittaa sähkö- ja elektronikkalaitteiden erillisen keräyksen. Käyttäjän velvollisuus on kääntyä valtuutettujen keräyspisteiden puoleen eikä välttää laitetta kunnallisen sekajätteenä. - (DA) Symbol, der står for særlig indsamling af elektriske og elektroniske apparater. Brugeren har pligt til ikke at bortkaffe dette apparat som blandet, fast byaffald; der skal rettes henvendelse til et autoriseret indsamlingscenter. - (NO) Symbol som angir separat sortering av elektriske og elektroniske apparater. Brukeren må oppfylle forpliktelsen å ikke kaste bort dette apparatet sammen med vanlige hjemmeavfallet, uten henvende seg til autoriserte oppsamlingsentraler. - (SL) Simbol, ki označuje ločeno zbiranje električnih in elektronskih aparatov. Uporabnik tega aparata ne sme zavreči kot navaden gospodinjiski trden odpad, ampak se mora obrniti na pooblaščen centre za zbiranje. - (SK) Symbol označujúci separovaný zber elektrických a elektronických zariadení. Užívateľ nesmie likvidovať toto zariadenie ako pevný zmiešaný komunálny odpad, ale je povinný doručiť ho do autorizovaného zberní. - (HU) Jelölés, mely az elektromos és elektronikus felszerelések szelektív hulladékgyűjtését jelzi. A felhasználó köteles ezt a felszerelést nem a városi törmelék hulladékkal együttessen gyűjteni, hanem erre engedélyvel rendelkező hulladékgyűjtő központhoz fordulni. - (LT) Simbolis, nurodantis atskirių nebenaudojamų elektrinių ir elektroninių prietaisų surinkimą. Vartotojas negali išmesti šių prietaisų kaip mišrių kietųjų komunalinių atliekų, bet privalo kreiptis į specializuotus atliekų surinkimo centrus. - (ET) Sümbol, mis tähistab elektri- ja elektroonikaseadmete eraldi kogumist. Kasutaja kohustuseks on pöörduda volitatud kogumiskeskuste poole ja mitte käsitleda seda aparati kui munitsipaalne segajätte. - (LV) Simbols, kas norāda uz to, ka utilizācija ir jāveic atsevišķi no citām elektriskajām un elektroniskajām ierīcēm. Lietotāja pienākums ir neizmest šo aparātu municipālajā cieto atkritumu izgāztuvē, bet nodāgāt to pilnvarotajā atkritumu savākšanas centrā. - (BG) Символ, който означава разделяно събиране на електрическата и електронна апаратура. Ползвателят се задължава да не изхвърля тази апаратура като смесен твърд отпадък в контейнерите за смет, поставени от общината, а трябва да се обърне към специализираните за това центрове - (AR) يُشير إلى التجميع المنفصل للأجهزة الكهربائية والإلكترونية. يجب على المستخدم عدم التخلص من هذا الجهاز وكأنه نفايات البلدية الصلبة المختلطة، بل عليه التوجه إلى مراكز تجميع النفايات المُصرح بها</p>

	INSTRUCTIONS FOR USE AND MAINTENANCEpage 05	EN
	ATTENTION! READ THE INSTRUCTION MANUAL CAREFULLY BEFORE USING THE WELDING HELMET!	
	ISTRUZIONI PER L'USO E LA MANUTENZIONEpag. 07	IT
	ATTENZIONE! PRIMA DI UTILIZZARE IL CASCO PER SALDATURA LEGGERE ATTENTAMENTE IL MANUALE DI ISTRUZIONE!	
	MODE D'EMPLOI ET D'ENTRETIENpage 09	FR
	ATTENTION ! AVANT D'UTILISER LE MASQUE DE SOUDAGE, LIRE ATTENTIVEMENT LE MANUEL D'UTILISATION !	
	INSTRUCCIONES PARA EL USO Y EL MANTENIMIENTOpág. 11	ES
	¡ATENCIÓN! ANTES DE UTILIZAR EL CASCO PARA SOLDADURA LEER ATENTAMENTE EL MANUAL DE INSTRUCCIONES.	
	GEBRAUCHS- UND WARTUNGSANLEITUNGS. 13	DE
	ACHTUNG! VOR DER VERWENDUNG DES SCHWEISSHELMS IST DIE BETRIEBSANLEITUNG SORGFÄLTIG ZU LESEN!	
	РУКОВОДСТВО ПО ЭКСПЛУАТАЦИИ И ТЕХОБСЛУЖИВАНИЮстр. 15	RU
	ВНИМАНИЕ! ПЕРЕД ИСПОЛЬЗОВАНИЕМ СВАРОЧНОГО ШЛЕМА ВНИМАТЕЛЬНО ПРОЧИТЕ РУКОВОДСТВО ПО ЭКСПЛУАТАЦИИ!	
	INSTRUÇÕES DE USO E MANUTENÇÃOpág. 17	PT
	ATENÇÃO! ANTES DE UTILIZAR O CAPACETE PARA SOLDADURA LER COM ATENÇÃO O MANUAL DE INSTRUÇÕES!	
	GEBRUIKS- EN ONDERHOUDSINSTRUCTIESpag. 19	NL
	OPGELET! LEES VOORDAT U DE HELM GEBRUIKT EERST AANDACHTIG DE GEBRUIKSAANWIJZING!	
	ΟΔΗΓΙΕΣ ΧΡΗΣΗΣ ΚΑΙ ΣΥΝΤΗΡΗΣΗΣσελ. 21	EL
	ΠΡΟΣΟΧΗ! ΠΡΙΝ ΧΡΗΣΙΜΟΠΟΙΗΣΕΤΕ ΤΟ ΚΡΑΝΟΣ ΓΙΑ ΣΥΚΟΛΜΗΣ ΔΙΑΒΑΣΤΕ ΠΡΟΣΕΚΤΙΚΑ ΤΟ ΕΓΧΕΙΡΙΔΙΟ ΧΡΗΣΗΣ!	
	INSTRUCȚIUNI DE FOLOSIRE ȘI ÎNȚREȚINEREpag. 23	RO
	ATENȚIE! ÎNAINTE DE A UTILIZA CASCA DE SUDURĂ, CITIȚI CU ATENȚIE MANUALUL DE INSTRUCȚIUNI!	
	INSTRUKTIONER FÖR ANVÄNDNING OCH UNDERHÅLLsid. 25	SV
	OBSERVERA! INNAN DU ANVÄNDER SVETSHJÄLMEN SKA DU NOGA LÄSA BRUKSANVISNINGEN!	
	NÁVOD K POUŽITÍ A ÚDRŽBĚ str. 27	CS
	UPOZORNĚNÍ! PŘED POUŽITÍM SVÁŘEČSKÉ KUKLY SI POZORNĚ PŘEČTĚTE NÁVOD!	
	UPUTE ZA UPORABU I ODRŽAVANJEstr. 29	HR SR
	PAŽNJA! PRIJE UPORABE KACIGE ZA ZAVARIVANJE PAŽLJIVO PROČITAJTE PRIRUČNIK S UPUTAMA!	
	INSTRUKCJE OBSŁUGI I KONSERWACJIstr. 31	PL
	UWAGA! PRZED UŻYCIEM PRZYŁBICY SPAWALNICZEJ NALEŻY DOKŁADNIE PRZECZYTAĆ INSTRUKCJĘ OBSŁUGI!	
	KÄYTTÖOHJEET JA KUNNOSSAPITOsivu 33	FI
	VAROITUS! ENNEN HITSAUSKYPÄRÄN KÄYTTÖÄ LUE HUOLELLISESTI OHJEKIRJA!	
	BRUGER- OG VEDLIGEHOLDELSSESVEJLEDNINGsd. 35	DA
	GIV AGT! LÆS BRUGERVEJLEDNINGEN OMHYGGELIGT IGENNEM, FØR SVEJSEHJELMEN TAGES I BRUG!	
	INSTRUKSJONER FOR BRUK OG VEDLIKEHOLDside 37	NO
	ADVARSEL! FØR DU BRUKER HJELMEN MÅ DU LESE INSTRUKSJONSHÅNBOKA NØYE!	
	NAVODILA ZA UPORABO IN VZDRŽEVANJEstr. 39	SL
	POZOR! PRED UPORABO VARILNE ČELADE SKRBNO PREBERITE PRIROČNIK Z NAVODILI!	
	NÁVOD NA POUŽITIE A ÚDRŽBU str. 41	SK
	UPOZORNENIE! PRED POUŽITÍM ZVÁRAČSKEJ KUKLY SI POZORNE PREČÍTAJTE NÁVOD!	
	HASZNÁLATI ÉS KARBANTARTÁSI ÚTMUTATÓold. 43	HU
	FIGYELEM! A HEGESZTŐ VÉDŐSISÁK HASZNÁLATA ELŐTT FIGYELMESEN OLVASSA EL A HASZNÁLATI ÚTMUTATÓT!	
	NAUDOJIMO IR TECHNINĖS PRIEŽIŪROS INSTRUKCIJAp. 45	LT
	DĖMESIO! PRIEŠ NAUDOJANT SUVIRINIMO ŠALMĄ, ATIDŽIAI PERSKAITYTI INSTRUKCIJŲ VADOVĄ!	
	KASUTUSJUHEND JA HOOLDUSlk 47	ET
	TÄHELEPANU! ENNE KEEVITUSMASKI KASUTAMIST KASUTUSJUHEND HOOLIKALT LÄBI LUGEDA!	
	LIETOŠANAS UN TEHNISKĀS APKOPES INSTRUKCIJAlpp. 49	LV
	UZMAŅĪBU! PIRMS METINĀŠANAS ĶĪVERES IZMANTOŠANAS UZMAŅĪGI IZLASIET ROKASGRĀMATU!	
	ИНСТРУКЦИИ ЗА УПОТРЕБА И ПОДДРЪЖКАстр. 51	BG
	ВНИМАНИЕ! ПРЕДИ ДА ИЗПОЛЗВАТЕ ЗАВАРЪЧНАТА КАСКА, ПРОЧЕТЕТЕ ВНИМАТЕЛНО РЪКОВОДСТВОТО С ИНСТРУКЦИИ!	
	53 صفحة.....تعليمات للاستخدام والصيانة	AR
	انتبه! يرجى قراءة دليل الارشادات بعناية قبل استخدام خوذة اللحام!	

(EN) WARRANTY AND CONFORMITY WITH STANDARDS - (IT) GARANZIA E CONFORMITÀ ALLE NORME - (FR) GARANTIE ET CONFORMITÉ AUX NORMES - (ES) GARANTÍA Y CONFORMIDAD CON LAS NORMAS - (DE) GARANTIE UND ÜBEREINSTIMMUNG MIT DEN NORMEN - (RU) ГАРАНТИЯ И СООТВЕТСТВИЕ НОРМАМ - (PT) GARANTIA E CONFORMIDADE COM AS NORMAS - (NL) GARANTIE EN NALEVING VAN DE NORMEN - (EL) ΕΓΓΥΗΣΗ ΚΑΙ ΣΥΜΜΟΡΦΩΣΗ ΠΡΟΣ ΤΙΣ ΠΡΟΔΙΑΓΡΑΦΕΣ - (RO) GARANTIE ȘI CONFORMITATEA CU REGLEMENTĂRILE - (SV) GARANTI OCH ÖVERENSSTÄMMELSE MED STANDARDER - (CS) ZÁRUKA A SHODA S NORMAMI - (HR-SR) JAMSTVO I SUKLADNOST PROPISIMA - (PL) GWARANCJA I ZGODNOŚĆ Z NORMAMI - (FI) TAKUUN JA NORMIEN MUKAISUUS - (DA) GARANTI OG OVERENSSTEMMELSE MED STANDARDER - (NO) GARANTI OG SAMSVAR MED REGELVERK - (SL) GARANCIJA IN SKLADNOST S PREDPISI - (SK) ZÁRUKA A ZHODA S NORMAMI - (HU) GARANCIA ÉS A SZABVÁNYOKNAK VALÓ MEGFELELÉS - (LT) GARANTIJA IR ATITIKTIS STANDARTAMS - (ET) GARANTII JA NÕUETELE VASTAVUS - (LV) GARANTIJA UN ATBILSTĪBA NORMĀM - (BG) ГАРАНЦИЯ И СЪОТВЕТСТВИЕ СЪС СТАНДАРТИТЕ

- (AR) الضمان والملائمة للتشريعات58-60



1. GENERAL SAFETY FOR HELMET USE AND PROFESSIONAL AND INDUSTRIAL USE	page 5
2. INTRODUCTION AND GENERAL DESCRIPTION	5
3. TECHNICAL SPECIFICATIONS	5
3.1 TECHNICAL SPECIFICATIONS OF FILTER TWY 350F	5
3.2 MARKING	5
3.2.1 MARKING ON FILTER	5
3.2.2 MARKING ON HELMET	5
3.2.3 MARKING ON TRANSPARENT EXTERNAL GUARD	5
3.2.4 MARKING ON TRANSPARENT INTERNAL GUARD	5
4. DESCRIPTION	5
4.1 HELMET AND MAIN COMPONENTS ASSEMBLY (Fig. A)	5
4.2 HELMET ADJUSTMENTS (Fig. B)	5
4.2.1 Adjustment of the perimeter strap (Fig. B-1)	5

4.2.2 Adjustment of the perimeter strip height (Fig. B-2)	5
4.2.3 Adjustment of the distance between the face and filter (Fig. B-3)	6
4.2.4 Adjustment of inclination (Fig. B-4)	6
5. ASSEMBLY	6
6. USE	6
7. MAINTENANCE AND CLEANING	6
8. TROUBLESHOOTING	6

WELDING HELMETS WITH AUTOMATIC DARKENING FILTER.
NB: In the text that follows, the term "helmet" and "filter" will be used.

1. GENERAL SAFETY FOR HELMET USE AND PROFESSIONAL AND INDUSTRIAL USE

The operator must be sufficiently trained on safe use of the welding machine and informed on the risks relating to arc welding procedures, the relevant safety measures and the emergency procedures.

-   During welding, luminous radiation emitted by the electric arc can damage eyes and burn skin; furthermore, welding produces sparks and drops of molten metal can be projected in all directions. It is therefore necessary to use the safety helmet to avoid physical injury, which may even be serious.
- Avoid the welding helmet catching fire, for any reason, as the fumes produced are harmful to eyes and, if inhaled, for the body.
- The material composing the complete helmet is free of hazardous substances and does not present any risk for man or the environment.
- Regularly check the condition of the helmet and the filter:
 - Before each use, check correct positioning and fastening of the filter and the protective plates which must be exactly in the space described.
 - Keep the helmet far from flames.
 - The helmet must not be too close to the welding area.
 - In prolonged welding, every now and then check the helmet for any deformations or wear.
 - For particularly sensitive people, the materials that come in contact with the skin could cause allergic reactions.
- This automatic darkening helmet is only certified to protect the face and eyes from harmful ultraviolet and infra-red radiation, from sparks and welding sprays; it is not suitable for laser welding and oxy-acetylene welding and cutting or to protect the face from explosions or corrosive liquids.
- Only replace helmet parts with others specified in this manual. Non-compliance with this regulation can expose the operator to health risks.
- If the helmet does not darken or presents functionality problems, refer to the TROUBLESHOOTING chapter; if the problem persists, immediately stop using the helmet and contact your supervisor or distributor.
- Do not immerse the filter in water or other liquids; do not use solvents to clean the filter or the protective plates.
- Use the helmet only at temperatures: -5°C (+23°F) ÷ +55°C (+131°F).
- Store the helmet only at temperatures: -20°C (-4°F) ÷ +65°C (+149°F).
- Protect the filter and the protective plates from contact with liquids and dirt.
- Do not open the filter container.
- Never use the helmet without the internal or external transparent protective plates of the filter.
- Check compatibility of the protective plates of the filter and the helmet: both should be marked with the same impact resistance symbol against high speed particles, in this case F. If the marking symbols are not common to both, the protective plates of the filter and the helmet, then the lowest protection level of the helmet-filter assembly should be used.
- The eye protection against high speed particles worn over standard glasses can produce impact, thereby creating hazards for those who wear them.
- Do not use spare parts other than original parts. Unauthorised modifications and replacement with non-original parts will void the warranty and expose the operator to the risk of personal injury.
- Remember to use the helmet, the automatic darkening filter and the relevant protective plates for a maximum of 2 years. The duration of these items depends on various factors such as the frequency of their use, cleaning, storage and maintenance. You are advised to frequently inspect and replace if damaged.

PRECAUTIONS

To protect the user's safety and ensure the welding automatic darkening filter works properly, read these instructions carefully and consult a qualified instructor or supervisor before starting work.

- These filters and protection plates can be used in all welding processes, with the exception of oxy-acetylene welding and laser welding.
- The light protection plate in standard polycarbonate must be applied on both sides of the filters.
- Non-use of the protection plates can be hazardous for safety or cause irreparable damage to the automatic darkening filter.
- Use is planned of the helmet in the "GRIND" position (where present) exclusively for grinding.

2. INTRODUCTION AND GENERAL DESCRIPTION

The "TW-C" model helmet is composed of a TWY 350F filter; furthermore, it is composed of transparent front internal and external guards.

The helmet was designed to guarantee correct eye protection during welding, as well as providing the maximum performance both in facilitated assembly and the convenience and quality of use: it guarantees permanent protection against UV and IR radiation and sparks generated during the arc welding process.

3. TECHNICAL SPECIFICATIONS

3.1 TECHNICAL SPECIFICATIONS OF FILTER TWY 350F

- Overall measurements: 110x90x10mm
- Filter protection plates: front 93.5x112.5mm, internal 47x102mm
- Visual area: 90x35mm
- Luminous state: gradation 3 DIN
- Dark state: variable gradation 11 DIN

- Switching time: < 0.0004 s
- Delay from dark state to luminous: 0.1 - 1 s with control knob
- Switch on/switch off: automatic
- Light sensors: 2
- Power supply: lithium-solar cell combination
- Operating temperature: -5°C (+23°F)
- +55°C (+131°F)
- 20°C (-4°F)
- +65°C (+149°F)
- Preservation temperature: plastic
- Structure: plastic

3.2 MARKING

3.2.1 MARKING ON FILTER

The marking found on the lower front section of the TWY 350F model filter is composed of a series of symbols with the following meanings:

3 / 11 TW 1 / 1 / 1 / 2 / 379 CE

light scale number	3
dark scale number	11
Manufacturer's symbol: VALEX ITALY	TW
optic class	1
light diffusion class	1
light transmission factor variation class	1
light transmission factor angular dependence	2
numerical standard of legislation referenced when requesting certification	379
CE marking	CE

3.2.2 MARKING ON HELMET

The marking found on the lower front internal section of the TW-C helmet is composed of a series of symbols with the following meanings:

TW EN175 B CE

Manufacturer's symbol: VALEX ITALY	TW
numerical standard of legislation referenced when requesting certification	EN175
mechanical strength: impact at medium energy	B
CE marking	CE

3.2.3 MARKING ON TRANSPARENT EXTERNAL GUARD

The marking on the transparent external guard is composed of a series of symbols with the following meanings:

BY F CE

Manufacturer's symbol:	BY
mechanical strength: impact at low energy	F
CE marking	CE

3.2.4 MARKING ON TRANSPARENT INTERNAL GUARD

The marking on the transparent internal guard is composed of a series of symbols with the following meanings:

BY 1 F CE

Manufacturer's symbol:	BY
optic class	1
mechanical strength: impact at low energy	F
CE marking	CE



ATTENTION: If the protection letter against high speed particles marked on the helmet and on the protection plates is not followed by the letter T, then an eye shield should be used against the high speed particles only at ambient temperature.

4. DESCRIPTION

4.1 HELMET AND MAIN COMPONENTS ASSEMBLY (Fig. A)

4.2 HELMET ADJUSTMENTS (Fig. B)

4.2.1 Adjustment of the perimeter strap (Fig. B-1)

The helmet must be adjusted to efficiently protect the eyes and face during welding. The position of the front and rear strap can be manually adjusted to perfectly adapt to head size.

Turn the knob (in some models, the knob must be pressed to turn it) to adapt the head strap.

4.2.2 Adjustment of the perimeter strip height (Fig. B-2)

The height can be adjusted to position the strap just over the eyebrows: tighten or loosen the two graduated belts placed on the upper part of the head.

4.2.3 Adjustment of the distance between the face and filter (Fig. B-3)

Loosen the external knobs and slide forward or back until you obtain the desired position, then tighten again.

4.2.4 Adjustment of inclination (Fig. B-4)

Ideal tilting of the helmet is where the eyes are perpendicular to the surface of the filter. To adjust the visualisation angle, loosen the knobs on both sides of the helmet and set the desired tilting of the helmet. If it is not possible to obtain the desired tilting, press the side buttons and move the cursors simultaneously so that the helmet goes beyond limitation of the preset angle.

5. ASSEMBLY

Assemble as in the drawing (FIG. A).

6. USE

The helmet must always and only be used to protect the face and eyes during welding. The helmet and therefore the zone of the visual filter glass must be kept, during welding, as near as possible to the eyes to protect them from luminous radiation and any drops of molten metal.

Before starting the welding process, check the filter, the external and internal guards are correctly positioned.

Adjust the "Shade" luminous gradation, in the models where this is possible, based on the current and the welding procedure.

Table 1 gives the recommended "shade" luminous gradation numbers for using an electric arc welding machine to carry out common jobs and the different welding current intensity levels. Check the intensity of the current and the welding procedure are suitable for the luminous gradation of filter protection.

Adjust the "Sensitivity", in the models where planned, based on the luminous intensity of the welding arc.

Adjust the "delay-time, in the models where planned, to set the delay time for passage from the dark state to light state, after interrupting the arc and based on piece luminosity.

Before use, test the arc strike.

After use and however before repositioning it after work, the helmet must be checked to ensure it is intact and to eliminate any molten metal drops on the visual filter, which could reduce performance of the filter.

The helmet must always be repositioned in such a manner to avoid its permanent dimensional deformation or breaking the protective visual filter.

7. MAINTENANCE AND CLEANING

- Replace the batteries when the "LOW BAT" led lights up (if present - FIG. C).
- Replace the transparent internal/external protection plates of the filter in the event of breakage, scratches, nicks and deformations. Cheap guards compromise good vision of what you are doing, dangerously lowering the level of protection of the helmet.
- Regularly clean the surface of the filter and the protection plates with a soft cloth with non-aggressive cleaning solutions, for example window cleaning formulas (do not pour the product directly on the filter).
- Regularly check the solar cells and sensors are not blocked or covered by dirt. If this is the case, clean them with a soft paper tissue, possibly lightly soaked with window cleaner (do not pour the product directly on the filter).
- Clean and disinfect the helmet only with water and soap or solvent-free products. Use of chemical products causes aesthetic defacing even up to a complete reduction in the intactness of the helmet.
- Good general care of the helmet allows to reduce its obsolescence to the minimum, both from the point of view of use and that of components on the helmet.
- Regularly clean the surface of the filter with a soft cloth with non-aggressive cleaning solutions, for example window cleaning formulas (do not pour the product directly on the filter).
- Regularly check the solar cells and sensors are not blocked or covered by dirt. If this is the case, clean them with a soft paper tissue, possibly lightly soaked with window cleaner (do not pour the product directly on the filter).

8. TROUBLESHOOTING

During helmet operation, common problems may arise, listed here with the relevant solutions:

- The filter does not darken or is unstable when switching from light to dark and vice versa.
Possible solution:
 - The external transparent guard of the filter is dirty or damaged (change the external transparent guard).
 - The sensors are dirty (clean the sensor surface).
 - The level of welding current is too low (increase the sensitivity, if present, or replace the helmet with another one having a suitable filter for the purpose).
- Slow switching.
Possible solution:
 - Operating temperature too low (do not use at ambient temperature under -5°C (+23°F)).
- Poor visibility.
Possible solution:
 - The external guard and/or the internal guard of the filter and/or the filter are dirty or damaged (clean the dirty components and replace damaged ones).

- The surrounding ambient does not have sufficient light (provide more light to the surrounding ambient).
- The scale gradation number is not correctly set (select the correct value in the models where possible).



ATTENTION!

If the aforementioned malfunctions cannot be resolved, immediately suspend use of the helmet and contact your nearest distributor.

TAB. 1 Numbers of shades and uses recommended for arc welding

Welding process and related technics	Amper Current																				
	1.5	6	10	15	30	40	60	70	100	125	150	175	200	225	250	300	350	400	450	500	600
Coated electrodes	8			9			10			11			12			13			14		
MAG	8			9			10			11			12			13			14		
TIG	8			9			10			11			12			13			14		
MIG on heavy metals (*)	9			10			11			12			13			14			15		
MIG on light alloys	10			11			12			13			14			15			16		
Air-arc cutting	10			11			12			13			14			15			16		
Plasma-jet cutting	9			10			11			12			13			14			15		
Microplasma arc welding	4	5	6	7	8	9	10	11	12	13	14	15	16	17	18	19	20	21	22	23	24
	1.5	6	10	15	30	40	60	70	100	125	150	175	200	225	250	300	350	400	450	500	600

(*) The term "Heavy metals" refers to steel and its alloys, copper and its alloys.

1. SICUREZZA GENERALE PER L'UTILIZZO DEL CASCO PER USO PROFESSIONALE ED INDUSTRIALE.....	7
2. INTRODUZIONE E DESCRIZIONE GENERALE.....	7
3. DATI TECNICI.....	7
3.1 SPECIFICHE TECNICHE FILTRO TWY 350F.....	7
3.2 MARCATURE.....	7
3.2.1 MARCATURA SUL FILTRO.....	7
3.2.2 MARCATURA SUL CASCO.....	7
3.2.3 MARCATURA SULLA PROTEZIONE ESTERNA TRASPARENTE.....	7
3.2.4 MARCATURA SULLA PROTEZIONE INTERNA TRASPARENTE.....	7
4. DESCRIZIONE.....	7
4.1 ASSIEME DEL CASCO E COMPONENTI PRINCIPALI (Fig. A).....	7
4.2 REGOLAZIONI DEL CASCO (Fig. B).....	7

pag.

4.2.1 Regolazione della fascia perimetrale (Fig. B-1).....	7
4.2.2 Regolazione dell'altezza della fascia perimetrale (Fig. B-2).....	8
4.2.3 Regolazione della distanza tra il volto e il filtro (Fig. B-3).....	8
4.2.4 Regolazione dell'inclinazione (Fig. B-4).....	8
5. MONTAGGIO.....	8
6. UTILIZZO.....	8
7. MANUTENZIONE E PULIZIA.....	8
8. PROBLEMI E RIMEDI.....	8

pag.

CASCHI PER SALDATURA CON FILTRO A OSCURAMENTO AUTOMATICO.

Nota: Nel testo che segue verrà impiegato il termine "casco" e "filtro".

1. SICUREZZA GENERALE PER L'UTILIZZO DEL CASCO PER USO PROFESSIONALE ED INDUSTRIALE

L'operatore deve essere sufficientemente edotto sull'uso sicuro della saldatrice ed informato sui rischi connessi ai procedimenti per saldatura ad arco, alle relative misure di protezione ed alle procedure di emergenza.

 Durante la saldatura, le radiazioni luminose emesse dall'arco elettrico possono danneggiare gli occhi e causare scottature all'epidermide; inoltre, la saldatura, produce scintille e gocce di metallo fuso proiettato in tutte le direzioni. È quindi necessario utilizzare il casco di protezione per evitare d'incorrere in danni fisici anche gravi.

• Evitare di dare fuoco, per qualsiasi motivo, al casco di saldatura poiché i fumi prodotti sono dannosi per gli occhi e se inalati per il corpo.

• Il materiale di cui è costituito il casco completo è privo di sostanze dannose e non presenta alcun rischio per l'uomo e per l'ambiente.

• Controllare regolarmente lo stato del casco e del filtro:

- Prima di ogni utilizzo controllare la corretta posizione e fissaggio del filtro e delle piastre protettive che devono essere esattamente nello spazio descritto.
- Tenere lontano il casco dalle fiamme.
- Il casco non deve essere avvicinato troppo all'area di saldatura.
- Nel caso di saldature prolungate, di tanto in tanto si deve controllare il casco per verificare eventuali deformazioni o deterioramenti.
- Per soggetti particolarmente sensibili, i materiali che vengono a contatto con la cute potrebbero causare reazioni allergiche.

• Questo casco a oscuramento automatico è omologato solo per la protezione del viso e degli occhi dalle radiazioni nocive ultraviolette e infrarosse, dalle scintille e dagli spruzzi di saldatura; non è adatto per procedimenti di saldatura laser, saldatura e taglio Ossi-acetilene e a proteggere il volto da esplosioni o liquidi corrosivi.

• Non sostituire parti del casco con altre diverse da quelle specificate in questo manuale, l'inosservanza di ciò può esporre l'operatore a rischio per la propria salute.

• Se il casco non dovesse oscurarsi o dovesse presentare dei problemi di funzionamento, vedere il capitolo PROBLEMI E RIMEDI; nel caso il problema persista sospendere immediatamente l'uso del casco e rivolgersi al proprio responsabile o distributore.

• Non immergere il filtro nell'acqua o in altri liquidi; non utilizzare solventi per la pulizia del filtro e delle piastre protettive.

• Usare il casco solo a temperature: -5°C (+23°F) ÷ +55°C (+131°F).

• Conservare il casco solo a temperature: -20°C (-4°F) ÷ +65°C (+149°F).

• Proteggere il filtro e le piastre protettive dal contatto con liquidi e sporco.

• Non aprire il contenitore del filtro.

• Non usare mai il casco sprovvisto delle piastre protettive, esterna e interna, trasparenti del filtro.

• Verificare la compatibilità tra le piastre protettive del filtro e il casco: entrambi dovranno essere marcati con lo stesso simbolo di resistenza d'impatto contro le particelle ad alta velocità, in questo caso F. Se i simboli di marcatura non sono comuni ad entrambi, le piastre protettive del filtro e il casco, allora dovrà essere utilizzato il livello di protezione più basso dell'insieme casco-filtro.

• I protettori degli occhi contro le particelle ad alta velocità indossati sopra gli occhiali di vista standard possono produrre impatti, creando così dei pericoli a chi li indossa.

• Non utilizzare parti di ricambio diverse da quelle originali. Modifiche non autorizzate e sostituzione di parti non originali invalidano la garanzia ed espongono l'operatore al rischio di lesioni personali.

• Raccomandiamo un uso del casco, del filtro a oscuramento automatico e delle relative piastre protettive per un periodo massimo di 2 anni. La durata di questi articoli dipende da vari fattori come la frequenza dell'utilizzo, la pulizia, la conservazione e manutenzione degli stessi. Si consiglia di ispezionare e sostituire frequentemente se danneggiati.

PRECAUZIONI

Per salvaguardare la sicurezza dell'utente e per assicurare che il filtro a oscuramento automatico per saldatura funzioni in modo corretto, leggere attentamente queste istruzioni e consultarsi con un istruttore o supervisore qualificato prima di iniziare ad operare.

• Questi filtri e piastre protettive possono essere utilizzati in tutti i processi di saldatura fatta eccezione per saldatura Ossi-acetilene e saldatura a laser.

• La piastra protettiva chiara in policarbonato standard deve essere applicata su entrambi i lati dei filtri.

• Il mancato utilizzo delle piastre protettive può costituire un pericolo per la sicurezza o provocare un danno irreparabile al filtro a oscuramento automatico.

• È previsto l'utilizzo del casco in posizione "GRIND" (ove presente) esclusivamente per la molatura.

2. INTRODUZIONE E DESCRIZIONE GENERALE

Il casco modello "TW-C" è composto dal filtro TWY 350F; inoltre è composto dalle protezioni trasparenti frontali esterne e interne.

Il casco è stato progettato per garantire la corretta protezione degli occhi durante la saldatura oltre che fornire il massimo delle prestazioni sia nella facilità di montaggio che nella comodità e qualità d'uso: garantisce una protezione permanente contro le radiazioni UV e IR e le scintille generate durante il processo di saldatura ad arco.

3. DATI TECNICI

3.1 SPECIFICHE TECNICHE FILTRO TWY 350F

- Dimensione complessiva:	110x90x10mm
- Piastre protettive del filtro:	frontale 93.5x112.5mm, interna 47x102mm
- Zona visiva:	90x35mm
- Stato luminoso:	gradazione 3 DIN
- Stato oscuro:	gradazione variabile 11 DIN
- Tempo di commutazione:	< 0.0004 s
- Ritardo dallo stato oscuro a quello chiaro:	0.1 - 1 s con manopola di controllo automatico
- Accensione spegnimento:	automatico
- Sensori della luce:	2
- Alimentazione:	combinazione cella solare-litio
- Temperatura di funzionamento:	-5°C (+23°F) +55°C (+131°F)
- Temperatura di conservazione:	-20°C (-4°F) +65°C (+149°F)
- Struttura:	plastica

3.2 MARCATURE

3.2.1 MARCATURA SUL FILTRO

Il marchio riportato sul filtro modello TWY 350F nella zona frontale-inferiore è costituito da una serie di simboli aventi il seguente significato:

3 / 11 TW 1 / 1 / 1 / 2 / 379 CE

numero di scala nello stato chiaro	3
numero di scala nello stato scuro	11
Simbolo del costruttore: VALEX ITALY	TW
classe ottica	1
classe di diffusione della luce	1
classe di variazione del fattore di trasmissione luminosa	1
classe di dipendenza angolare del fattore di trasmissione luminosa	2
standard numerico della normativa a cui si è fatto riferimento per la richiesta di certificazione	379
marcatura CE	CE

3.2.2 MARCATURA SUL CASCO

Il marchio riportato sul casco TW-C nella zona frontale-inferiore interna è costituito da una serie di simboli aventi il seguente significato:

TW EN175 B CE

Simbolo del costruttore:	TW
standard numerico della normativa a cui si è fatto riferimento per la richiesta di certificazione	EN175
resistenza meccanica: impatto a media energia	B
marcatura CE	CE

3.2.3 MARCATURA SULLA PROTEZIONE ESTERNA TRASPARENTE

Il marchio riportato sulla protezione esterna trasparente è costituito da una serie di simboli aventi il seguente significato:

BY F CE

Simbolo del costruttore:	BY
resistenza meccanica: impatto a bassa energia	F
marcatura CE	CE

3.2.4 MARCATURA SULLA PROTEZIONE INTERNA TRASPARENTE

Il marchio riportato sulla protezione interna trasparente è costituito da una serie di simboli aventi il seguente significato:

BY 1 F CE

Simbolo del costruttore:	BY
Classe ottica	1
resistenza meccanica: impatto a bassa energia	F
marcatura CE	CE



ATTENZIONE: Se la lettera di protezione contro le particelle ad alta velocità marcata sul casco e sulle piastre protettive non è seguita dalla lettera T allora il protettore degli occhi dovrà essere usato contro le particelle ad alta velocità solo a temperatura ambiente.

4. DESCRIZIONE

4.1 ASSIEME DEL CASCO E COMPONENTI PRINCIPALI (Fig. A)

4.2 REGOLAZIONI DEL CASCO (Fig. B)

4.2.1 Regolazione della fascia perimetrale (Fig. B-1)

Il casco deve essere regolato per proteggere gli occhi e il viso in modo efficace

durante la saldatura.

La posizione della fascia frontale e posteriore può essere regolata manualmente per adattarsi perfettamente alla dimensione della testa.

Ruotare la manopola (in alcuni modelli bisogna premere la manopola per poterla ruotare) per adattare la fascia alla testa.

4.2.2 Regolazione dell'altezza della fascia perimetrale (Fig. B-2)

L'altezza può essere regolata in modo da posizionare la fascia appena sopra le sopracciglia: serrare o allentare le due cinghie graduate poste sulla parte superiore della testa.

4.2.3 Regolazione della distanza tra il volto e il filtro (Fig. B-3)

Allentare le manopole esterne e far scorrere in avanti o indietro fino ad ottenere la posizione desiderata, quindi serrare nuovamente.

4.2.4 Regolazione dell'inclinazione (Fig. B-4)

L'inclinazione ideale del casco e quella in cui gli occhi sono perpendicolari alla superficie del filtro. Per regolare l'angolo di visualizzazione allentare le manopole su entrambe i lati del casco e impostare l'inclinazione del casco desiderata. Se non è possibile ottenere l'inclinazione desiderata, premere i pulsanti laterali e spostare i cursori simultaneamente per fare in modo che il casco oltrepassi la limitazione dell'angolo preimpostata.

5. MONTAGGIO

Eseguire il montaggio come nel disegno (FIG. A).

6. UTILIZZO

Il casco deve essere utilizzato sempre ed unicamente per proteggere il volto e gli occhi durante la saldatura. Il casco e quindi la zona del vetro filtro visivo deve essere mantenuta, durante la saldatura, il più vicino possibile agli occhi in modo tale da proteggerli dalle radiazioni luminose e dalle eventuali gocce di metallo fuso.

Prima di iniziare il processo di saldatura verificare che il filtro, le protezioni trasparenti esterna ed interna siano correttamente posizionati.

Regolare la gradazione luminosa "Shade", nei modelli ove ciò è possibile, in funzione della corrente e del procedimento di saldatura.

Nella **tabella 1** sono riportati i numeri di gradazione luminosa "Shade" raccomandati per la saldatura ad arco elettrico per i procedimenti di uso comune e diversi livelli d'intensità di corrente di saldatura. Controllare che l'intensità di corrente e il procedimento di saldatura siano adatti alla gradazione luminosa di protezione del filtro. Regolare la sensibilità "Sensitivity", nei modelli dove è previsto, in funzione dell'intensità luminosa dell'arco di saldatura.

Regolare il "delay-time", nei modelli dove è previsto, per impostare il tempo di ritardo per il passaggio dallo stato scuro allo stato chiaro, dopo l'interruzione dell'arco e in funzione della luminosità del pezzo.

Prima dell'uso effettuare un test con l'innesco di un arco.

Dopo l'uso e comunque prima di riportarlo alla fine del lavoro, il casco deve essere controllato per verificarne l'integrità e per eliminare eventuali gocce di metallo fuso presenti sul filtro visivo, che potrebbero ridurre le prestazioni visive del filtro stesso.

Il casco deve essere riposto in modo tale da evitare che possa subire deformazioni dimensionali permanenti o che il filtro visivo protettivo possa rompersi.

7. MANUTENZIONE E PULIZIA

- Sostituire le batterie quando il led "LOW BAT" si illumina (se presente - FIG. C).
- Sostituire le piastre protettive esterna/interna trasparente del filtro nel caso presenti delle rotture, rigature, scalfitture e deformazioni. Protezioni scadenti compromettono la buona visione di ciò che si sta facendo abbassando pericolosamente il livello di protezione del casco.
- Pulire regolarmente la superficie del filtro e delle piastre protettive con un panno morbido con soluzioni per pulizia non aggressive, ad esempio preparati per la pulizia dei vetri (non versare il prodotto direttamente sul filtro).
- Controllare abitualmente che le celle solari e i sensori non siano oscurati o coperti da sporco, nel caso lo fossero pulirli con un morbido fazzolettino di carta eventualmente leggermente imbevuto con un preparato per la pulizia dei vetri (non versare il prodotto direttamente sul filtro).
- Pulire e disinfettare il casco unicamente con acqua e sapone o comunque con prodotti privi di solventi. L'utilizzo di solventi chimici causa la deturpazione dell'estetica anche fino alla completa riduzione dell'integrità del casco stesso.
- La buona cura generale del casco permette di ridurre ai minimi termini la sua obsolescenza, sia dal punto di vista dell'utilizzo sia da quello dei componenti del casco stesso.
- Pulire regolarmente la superficie del filtro con un panno morbido con soluzioni per pulizia non aggressive, ad esempio preparati per la pulizia dei vetri (non versare il prodotto direttamente sul filtro).
- Controllare abitualmente che le celle solari e i sensori non siano oscurati o coperti da sporco, nel caso lo fossero pulirli con un morbido fazzolettino di carta eventualmente leggermente imbevuto con un preparato per la pulizia dei vetri (non versare il prodotto direttamente sul filtro).

8. PROBLEMI E RIMEDI

Durante il funzionamento del casco possono sorgere dei problemi comuni, qui elencati con i relativi rimedi:

- Il filtro non si oscura oppure presenta instabilità nel passaggio dallo stato chiaro a quello scuro e viceversa.
Possibile rimedio:
- La protezione esterna trasparente del filtro è sporca o danneggiata (cambiare la protezione esterna trasparente).
- I sensori sono sporchi (pulire la superficie dei sensori).
- Il livello della corrente di saldatura è troppo basso (aumentare la sensibilità, se presente, oppure sostituire il casco con un altro con un filtro adatto allo scopo).
- Commutazione lenta.
Possibile rimedio:
- Temperatura di funzionamento troppo bassa (non usare a temperatura ambiente inferiore ai -5°C (+23°F)).
- Cattiva visibilità.
Possibile rimedio:
- La protezione esterna o/e la protezione interna del filtro o/e il filtro sono sporchi o danneggiati (pulire i componenti sporchi e sostituire quelli danneggiati).
- Non c'è nell'ambiente circostante luce sufficiente (provvedere ad illuminare maggiormente l'ambiente circostante).
- Il numero di gradazione di scala non è correttamente impostato (selezionare il valore corretto nei modelli ove ciò è possibile).



ATTENZIONE!
Se i malfunzionamenti sopra descritti non possono essere risolti, sospendere immediatamente l'uso del casco e contattare il più vicino distributore.

TAB. 1 Numeri di graduazione (shade) e utilizzazioni raccomandate per la saldatura ad arco

Procedimento di saldatura e tecniche connesse	Corrente in Ampere																																			
	1.5	6	10	15	30	40	60	70	100	125	150	175	200	225	250	300	350	400	450	500	600															
Elettrodi rivestiti	8				9				10				11				12				13				14											
MAG	8				9				10				11				12				13				14											
TIG	8				9				10				11				12				13															
MIG su metalli pesanti (*)					9								10				11				12				13				14							
MIG su leghe leggere									10								11				12				13				14							
Taglio aria-arco									10								11				12				13				14				15			
Taglio plasma-jet									9								10				11				12				13							
Saldatura ad arco al microplasma	4	5	6	7	8	9	10	11	12	13	14	15	16	17	18	19	20	21	22	23	24	25														
	1.5	6	10	15	30	40	60	70	100	125	150	175	200	225	250	300	350	400	450	500	600															

(*) Il termine "metalli pesanti" si applica ad acciai, leghe di acciaio, rame e leghe correlate, ecc.

	pag.		pag.
1. SÉCURITÉ GÉNÉRALE POUR L'UTILISATION DU MASQUE À USAGE PROFESSIONNEL ET INDUSTRIEL	9	4.2.1 Réglage de la sangle de pourtour (Fig. B-1).....	10
2. INTRODUCTION ET DESCRIPTION GÉNÉRALE.....	9	4.2.2 Réglage de la hauteur de la sangle de pourtour (Fig. B-2).....	10
3. DONNÉES TECHNIQUES	9	4.2.3 Réglage de la distance entre le visage et le filtre (Fig. B-3).....	10
3.1 SPÉCIFICATIONS TECHNIQUES DES FILTRES TWY 350F	9	4.2.4 Réglage de l'inclinaison (Fig. B-4).....	10
3.2 MARQUAGES.....	9	5. MONTAGE	10
3.2.1 MARQUAGE SUR LE FILTRE.....	9	6. UTILISATION	10
3.2.2 MARQUAGE SUR LE MASQUE	9	7. ENTRETIEN ET NETTOYAGE.....	10
3.2.3 MARQUAGE SUR LA PROTECTION TRANSPARENTE EXTÉRIEURE.....	9	8. PROBLÈMES ET SOLUTIONS	10
3.2.4 MARQUAGE SUR LA PROTECTION TRANSPARENTE INTÉRIEURE.....	9		
4. DESCRIPTION	10		
4.1 ENSEMBLE MASQUE ET COMPOSANTS PRINCIPAUX (Fig. A)	10		
4.2 RÉGLAGES DU MASQUE (Fig. B).....	10		

MASQUES POUR SOUDURE AVEC FILTRE À OBSCURCISSEMENT AUTOMATIQUE.

Note : Dans le texte qui suit, les termes « masque » et « filtre » seront utilisés.

1. SÉCURITÉ GÉNÉRALE POUR L'UTILISATION DU MASQUE À USAGE PROFESSIONNEL ET INDUSTRIEL

L'opérateur doit être suffisamment informé sur l'utilisation en sécurité du poste de soudage et sur les risques liés aux procédés de soudage à l'arc, aux mesures de protection associées et aux procédures d'urgence.

- Pendant le soudage, les radiations lumineuses émises par l'arc électrique peuvent être à l'origine de lésions oculaires et de brûlures de l'épiderme ; le soudage génère de plus des étincelles et des gouttes de métal en fusion, projetées dans toutes les directions. Le masque de protection doit donc être utilisé pour éviter les risques de lésions pouvant être graves.



- Éviter de brûler, pour quelque motif que ce soit, le masque de soudage car les fumées produites sont nocives pour les yeux et pour l'organisme en cas d'inhalation.

- Le matériau dont est composé le masque intégral ne contient pas de substances dangereuses et ne présente aucun risque pour l'homme et l'environnement.

- Contrôler régulièrement l'état du masque et du filtre :

- Avant chaque utilisation, contrôler la position et la fixation du filtre et des plaques de protection, qui doivent être exactement dans la position décrite.
- Tenir le masque à distance des flammes.
- Le masque ne doit pas être trop approché de la zone de soudage.
- En cas de soudures prolongées, contrôler de temps à autre le masque à la recherche de déformations ou détériorations.
- Pour des sujets particulièrement sensibles, les matériaux qui sont en contact avec la peau peuvent causer des réactions allergiques.

- Ce masque à obscurcissement automatique est homologué uniquement pour la protection du visage et des yeux contre les rayonnements ultra-violet et infrarouges nocifs, les étincelles et les projections de soudure ; il n'est pas indiqué pour les procédés de soudage au laser, le soudage et la découpe oxyacétylénique ni pour la protection du visage contre les explosions ou les liquides corrosifs.

- Ne pas remplacer de parties du masque par des éléments qui ne sont pas spécifiés dans ce manuel ; le non-respect de cette consigne peut exposer l'opérateur à des risques pour sa santé.

- Si le masque ne s'obscurcit pas ou ne fonctionne pas correctement, consulter le chapitre PROBLÈMES ET SOLUTIONS ; si le problème persiste, cesser immédiatement d'utiliser le masque et contacter son propre responsable ou le distributeur.

- Ne pas plonger le filtre dans l'eau ou d'autres liquides ; ne pas utiliser de solvants pour le nettoyage du filtre et des plaques de protection.

- Utiliser le masque uniquement à des températures de : -5°C (+23°F) ÷ +55°C (+131°F).

- Conserver le masque uniquement à des températures de : -20°C (-4°F) ÷ +65°C (+149°F).

- Protéger le filtre et les plaques de protection du contact avec les liquides et la saleté.

- Ne pas ouvrir le boîtier du filtre.

- Ne jamais utiliser le masque sans les plaques de protection transparentes du filtre, extérieure et intérieure.

- S'assurer de la compatibilité des plaques de protection du filtre avec le masque : les deux doivent être marqués du même symbole de résistance aux chocs contre les particules à haute vitesse, F dans ce cas. Si les symboles de marquage ne sont pas les mêmes pour les plaques de protection du filtre et le masque, le niveau de protection le plus bas de l'ensemble masque-filtre devra alors être pris en compte.

- Les protections oculaires contre les particules à haute vitesse portées par-dessus les lunettes de vue standard peuvent produire des impacts, en générant ainsi des risques pour la personne qui les porte.

- Utiliser exclusivement des pièces de rechange originale de marque.

- Les modifications non autorisées et l'utilisation de pièces de rechange non originales entraînent l'annulation de la garantie et exposent l'opérateur à des risques de lésions corporelles.

- Il est recommandé d'utiliser le masque, le filtre à obscurcissement automatique et les plaques de protection pendant une période maximale de 2 ans. La durée de ces articles dépend de différents facteurs, comme la fréquence d'utilisation, le nettoyage, la conservation et l'entretien. Il est conseillé de procéder à de fréquents contrôles et de remplacer les dispositifs s'ils sont endommagés.

PRÉCAUTIONS

Pour préserver la sécurité de l'utilisateur et garantir que le filtre à obscurcissement automatique pour soudage fonctionne correctement, lire avec attention ces instructions et consulter un formateur ou un responsable superviseur qualifié avant de commencer à opérer.

- Ces filtres à obscurcissement automatique et les plaques de protection peuvent être utilisés dans tous les procédés de soudage hormis pour la soudure oxyacétylénique et au laser.

- La plaque de protection claire en polycarbonate standard doit être appliquée sur les deux côtés des filtres.

- L'utilisation sans les plaques de protection peut être dangereuse pour la sécurité ou endommager irréversiblement le filtre à obscurcissement automatique.

- Le masque peut être utilisé en position « GRIND » (si prévu) exclusivement

pour le meulage.

2. INTRODUCTION ET DESCRIPTION GÉNÉRALE

Le masque « TW-C » se compose du filtre TWY 350F ; il présente également les protections transparentes frontales extérieures et intérieures.

Le masque a été conçu pour garantir une protection adéquate des yeux pendant le soudage et pour obtenir les meilleures performances aussi bien en termes de facilité de montage que de fonctionnalité et qualité d'utilisation : il garantit une protection permanente contre les radiations UV et IR et les étincelles générées au cours du procédé de soudage à l'arc.

3. DONNÉES TECHNIQUES

3.1 SPÉCIFICATIONS TECHNIQUES DES FILTRES TWY 350F

- Dimension totale :	110x90x10mm
- Plaques de protection du filtre :	frontale 93.5x112.5mm, intérieure 47x102mm
- Zone de vision :	90x35mm
- État lumineux :	degré 3 DIN
- État foncé :	gradation variable 11 DIN
- Temps de commutation :	< 0.0004 s
- Retard passage d'état sombre à état clair :	0.1 - 1 s avec poignée de contrôle automatique
- Allumage extinction :	2
- Détecteurs de la lumière :	combinaison cellule solaire-lithium
- Alimentation :	-5°C (+23°F)
- Température de fonctionnement :	+55°C (+131°F)
	-20°C (-4°F)
	+65°C (+149°F)
- Température de conservation :	plastique
- Structure :	

3.2 MARQUAGES

3.2.1 MARQUAGE SUR LE FILTRE

Le marquage reporté sur le filtre modèle TWY 350F dans la zone frontale-inférieure est constitué d'une série de symboles qui ont la signification suivante :

3 / 11 TW 1 / 1 / 1 / 2 / 379 CE

échelon de l'état clair	3
échelon de l'état foncé	11
Symbole du fabricant :	TW
classe optique	1
classe de diffusion de la lumière	1
classe de variation du facteur de transmission lumineuse	1
classe de dépendance angulaire du facteur de transmission lumineuse	2
standard numérique de référence à la base de la demande de certification	379
marquage CE	CE

3.2.2 MARQUAGE SUR LE MASQUE

Le marquage reporté sur le masque TW-C dans la zone frontale inféro-interne est constitué d'une série de symboles ayant la signification suivante :

TW EN175 B CE

Symbole du fabricant :	TW
standard numérique de référence à la base de la demande de certification	EN175
résistance mécanique : impact à énergie moyenne	B
marquage CE	CE

3.2.3 MARQUAGE SUR LA PROTECTION TRANSPARENTE EXTÉRIEURE

Le marquage reporté sur la protection transparente extérieure est constitué d'une série de symboles ayant la signification suivante :

BY F CE

Symbole du fabricant :	BY
résistance mécanique, impact à basse énergie	F
marquage CE	CE

3.2.4 MARQUAGE SUR LA PROTECTION TRANSPARENTE INTÉRIEURE

Le marquage reporté sur la protection transparente intérieure est constitué d'une série de symboles ayant la signification suivante :

BY 1 F CE

Symbole du fabricant :	BY
Classe optique	1
résistance mécanique, impact à basse énergie	F
marquage CE	CE



ATTENTION : Si la lettre de protection contre les particules à haute vitesse imprimée sur le masque, sur le filtre et sur les plaques de protection n'est pas suivie de la lettre T, la protection oculaire devra être utilisée contre les particules à haute vitesse uniquement à température ambiante.

4. DESCRIPTION

4.1 ENSEMBLE MASQUE ET COMPOSANTS PRINCIPAUX (Fig. A)

4.2 RÉGLAGES DU MASQUE (Fig. B)

4.2.1 Réglage de la sangle de pourtour (Fig. B-1)

Le masque doit être réglé pour protéger les yeux et le visage de façon efficace pendant le soudage.

La position de la sangle frontale et arrière peut être réglée manuellement pur s'adapter parfaitement à la dimension de la tête.

Tourner la molette (sur certains modèles, la molette doit être pressée pour pouvoir la tourner) pour adapter la sangle à la tête.

4.2.2 Réglage de la hauteur de la sangle de pourtour (Fig. B-2)

La hauteur peut être réglée de manière à positionner la sangle juste au-dessus des sourcils : serrer ou desserrer les deux lanières sur la partie supérieure de la tête.

4.2.3 Réglage de la distance entre le visage et le filtre (Fig. B-3)

Desserrer les mollettes extérieures et faire coulisser en avant ou en arrière jusqu'à obtenir la position souhaitée, puis serrer à nouveau.

4.2.4 Réglage de l'inclinaison (Fig. B-4)

Pour obtenir une inclinaison idéale du masque, les yeux doivent être perpendiculaires à la surface du filtre. Pour régler l'angle de visualisation, desserrer les mollettes sur les deux côtés du masque et régler l'inclinaison souhaitée du masque. Si l'inclinaison souhaitée ne peut être obtenue, appuyer sur les boutons latéraux et déplacer les curseurs en même temps pour que le masque contourne la limitation de l'angle prédéfinie.

5. MONTAGE

Procéder au montage en suivant le schéma (FIG. A).

6. UTILISATION

Le masque doit toujours être utilisé et exclusivement pour protéger le visage et les yeux pendant les opérations de soudure. Le masque, et dont la zone du verre filtrant de vision doit être maintenu, pendant le soudage, le plus près possible des yeux afin de les protéger des radiations lumineuses et des éventuelles gouttes de métal en fusion.

Avant de commencer la procédure de soudage, s'assurer que le filtre, les protections transparentes extérieure et intérieure sont correctement positionnés.

Régler la gradation lumineuse « Shade », sur les modèles le permettant, en fonction du courant et du procédé de soudage.

Le **tableau 1** indique les valeurs de gradation lumineuse « Shade » recommandées pour la soudure à l'arc électrique pour les procédés couramment utilisés et les différents niveaux d'intensité de courant de soudage. Contrôler que l'intensité de courant et le procédé de soudage sont adaptés à la gradation lumineuse de protection du filtre.

Régler la sensibilité « Sensibility », sur les modèles le permettant, en fonction de l'intensité lumineuse de l'arc de soudage.

Régler le « delay-time », sur les modèles le permettant, pour définir le temps de retard pour le passage de l'état foncé à l'état clair, après l'interruption de l'arc électrique et en fonction de la luminosité de la pièce.

Avant l'utilisation, effectuer un test en amorçant un arc.

Après usage, et en tout cas avant de le ranger à la fin du travail, le masque doit être contrôlé pour s'assurer de son parfait état et pour éliminer les éventuelles projections de métal en fusion sur le filtre de vision, qui risqueraient d'en réduire les performances visuelles.

Le masque doit être rangé de manière à éviter qu'il subisse des déformations dimensionnelles permanentes ou que le filtre de vision de protection puisse se casser.

7. ENTRETIEN ET NETTOYAGE

- Remplacer les piles quand la LED « LOW BAT » s'allume (si présente - FIG. C).
- Remplacer les plaques de protection extérieure/intérieure transparentes si elle sont cassées, rayées, éraflées ou déformées. Des protections de mauvaise qualité altèrent la vision des opérations, en réduisant dangereusement le niveau de protection du masque.
- Nettoyer régulièrement la surface du filtre et des plaques de protection avec un chiffon doux et des solutions nettoyantes non agressives, comme les produits pour vitres (ne pas verser le produit directement sur le filtre).
- Contrôler régulièrement que les cellules solaires et les capteurs ne sont pas occultés ou recouverts de saleté ; le cas échéant, les nettoyer avec un essuie-tout souple, légèrement imprégné de produit de nettoyage pour vitres si besoin (ne pas verser directement le produit sur le filtre).
- Nettoyer et désinfecter le masque uniquement à l'eau et au savon, en tout cas avec des produits sans solvants. L'utilisation de solvants chimiques entraîne la dégradation de l'aspect, pouvant aller jusqu'à l'altération complète de l'intégrité du masque.
- Un bon entretien général du masque permet de réduire au minimum son obsolescence, aussi bien en matière d'utilisation que de ses composants.
- Nettoyer régulièrement la surface du filtre avec un chiffon doux et des solutions

nettoyantes non agressives, comme les produits pour vitres (ne pas verser le produit directement sur le filtre).

- Contrôler régulièrement que les cellules solaires et les capteurs ne sont pas occultés ou recouverts de saleté ; le cas échéant, les nettoyer avec un essuie-tout souple, légèrement imprégné de produit de nettoyage pour vitres si besoin (ne pas verser directement le produit sur le filtre).

8. PROBLÈMES ET SOLUTIONS

Au cours de l'utilisation du masque, des problèmes courants peuvent être rencontrés. Ils sont indiqués ci-après, avec leurs solutions :

- Le filtre ne s'obscurcit pas ou est instable lors du passage de la condition claire à foncée et inversement.

Solution possible :

- La protection transparente extérieure du filtre est sale ou endommagée (changer la protection transparente extérieure).

- Les détecteurs sont sales (nettoyer la surface des détecteurs).

- Le niveau du courant de soudage est trop bas (augmenter la sensibilité, si possible, ou remplacer le masque par un modèle avec filtre adapté aux travaux à effectuer).

- Commutation lente.

Solution possible :

- Température de fonctionnement trop basse (ne pas utiliser le masque à une température ambiante inférieure à -5°C (+23°F)).

- Mauvaise visibilité.

Solution possible :

- La protection extérieure et/ou la protection intérieure du filtre et/ou le filtre sont sales ou endommagés (nettoyer les composants sales et remplacer ceux qui sont endommagés).

- Lumière insuffisante dans l'espace environnant (éclairer davantage l'espace environnant).

- Le numéro de gradation d'échelle n'est pas correctement défini (sélectionner la valeur correcte sur les modèles le permettant).



ATTENTION !

Si les dysfonctionnements ci-dessus ne peuvent pas être résolus, cesser immédiatement d'utiliser le masque et contacter le distributeur le plus proche.

TAB. 1 Numéros de gradation (shade) et utilisations recommandées pour le soudage à l'arc

Procédés de soudage et techniques liées	Courant en ampères																																							
	1.5	6	10	15	30	40	60	70	100	125	150	175	200	225	250	300	350	400	450	500	600																			
Électrodes enrobées	8				9				10				11				12				13				14															
MAG	8				9				10				11				12				13				14															
TIG	8				9				10				11				12				13																			
MIG sur métaux lourds (*)	9								10				11				12				13				14															
MIG sur alliages légers					10								11				12				13				14															
Découpage air-arc					10								11				12				13				14				15											
Découpage plasma-jet	9								10				11				12				13																			
Soudage à l'arc au microplasma	4		5		6		7		8		9		10		11		12																							
	1.5	6	10	15	30	40	60	70	100	125	150	175	200	225	250	300	350	400	450	500	600																			

(*) L'expression "métaux lourds" s'applique aux aciers et ses alliages, au cuivre et ses alliages, etc.

1. SEGURIDAD GENERAL PARA LA UTILIZACIÓN DEL CASCO PARA USO PROFESIONAL E INDUSTRIAL	11	4.2.1 Regulación de la cinta perimetral (Fig. B-1)	12
2. INTRODUCCIÓN Y DESCRIPCIÓN GENERAL.....	11	4.2.2 Regulación de la altura de la cinta perimetral (Fig. B-2).....	12
3. DATOS TÉCNICOS.....	11	4.2.3 Regulación de la distancia entre la cara y el filtro (Fig. B-3)	12
3.1 ESPECIFICACIONES TÉCNICAS DEL FILTRO TWY 350F.....	11	4.2.4 Regulación de la inclinación (Fig. B-4)	12
3.2 MARCADOS	11	5. MONTAJE.....	12
3.2.1 MARCADO EN EL FILTRO.....	11	6. UTILIZACIÓN	12
3.2.2 MARCADO EN EL CASCO	11	7. MANTENIMIENTO Y LIMPIEZA	12
3.2.3 MARCADO EN LA PROTECCIÓN EXTERNA TRANSPARENTE.....	11	8. PROBLEMAS Y SOLUCIONES	12
3.2.4 MARCADO EN LA PROTECCIÓN INTERNA TRANSPARENTE.....	11		
4. DESCRIPCIÓN.....	12		
4.1 CONJUNTO DEL CASCO Y COMPONENTES PRINCIPALES (Fig. A).....	12		
4.2 REGULACIONES DEL CASCO (FIG. B).....	12		

CASCOS PARA SOLDADURA CON FILTRO DE OSCURECIMIENTO AUTOMÁTICO.
 Nota: En el siguiente texto se usará el término «casco» y «filtro».

1. SEGURIDAD GENERAL PARA LA UTILIZACIÓN DEL CASCO PARA USO PROFESIONAL E INDUSTRIAL

El operador debe tener una formación suficiente sobre el uso seguro de la soldadora y estar informado sobre los riesgos relacionados con los procedimientos de soldadura por arco, con las relativas medidas de protección y los procedimientos de emergencia.

 Durante la soldadura, las radiaciones luminosas emitidas por el arco eléctrico pueden dañar los ojos y causar quemaduras en la epidermis; además, la soldadura produce chispas y gotas de metal fundido que se proyectan en todas las direcciones. Por lo tanto, es necesario utilizar el casco de protección para evitar sufrir daños físicos incluso graves.

Evitar que por cualquier motivo el fuego afecte al casco de soldadura ya que los humos producidos son dañinos para los ojos y si se inhalan para el cuerpo.

El material con el que está realizado el casco completo, no tienen sustancias dañinas y no presenta ningún riesgo para el hombre y para el medio ambiente.

Controlar con regularidad el estado del casco y del filtro:

- Antes de cualquier utilización controlar que sean correctas la posición y fijación del filtro y de las placas de protección que deben estar exactamente en el espacio descrito.
- Mantener el casco lejos de las llamas.
- El casco no debe acercarse demasiado al área de soldadura.
- En caso de soldaduras prolongadas, de vez en cuando se debe controlar el casco para comprobar si se han producido deformaciones o deterioros.
- Para sujetos especialmente sensibles, los materiales que entran en contacto con la piel podrían provocar reacciones alérgicas.

Este casco de oscurecimiento automático se ha homologado solo para la protección de la cara y de los ojos de las radiaciones nocivas ultravioletas e infrarrojas, de las chispas y de las salpicaduras de soldadura; no es adecuado para procedimientos de soldadura láser, soldadura y corte oxiacetilénicos ni para proteger el rostro de explosiones o líquidos corrosivos.

No sustituir partes del casco con otras diferentes de las especificadas en este manual, la falta de respeto de este punto puede exponer el operador a riesgos para su propia salud.

Si el casco no se oscurece o si presenta problemas de funcionamiento, véase el capítulo PROBLEMAS Y SOLUCIONES; en caso que el problema persista, suspender inmediatamente el uso del casco y dirigirse a su responsable o distribuidor.

No introducir el filtro en agua o en otros líquidos; no utilizar solventes para la limpieza del filtro y de las placas de protección.

Usar el casco solo con las siguientes temperaturas: -5°C (+23°F) ÷ +55°C (+131°F).

Conservar el casco solo con las siguientes temperaturas: -20°C (-4°F) ÷ +65°C (+149°F).

Proteja el filtro y las placas de protección del contacto con líquidos y suciedad.

No abrir el contenedor del filtro.

No usar nunca el casco sin las placas de protección, externa e interna, transparentes del filtro.

Comprobar la compatibilidad entre las placas de protección del filtro y el casco: ambos deben estar marcados con el mismo símbolo de resistencia de impacto contra las partículas a alta velocidad, en este caso F. Si los símbolos de marcado no son comunes entre ambos, las placas de protección del filtro y el casco, se deberá utilizar el nivel de protección más bajo del conjunto casco-filtro.

Los protectores de los ojos contra las partículas a alta velocidad usados encima de las gafas graduadas estándar pueden transmitir impactos, creando de esta manera un peligro para quien la lleva.

No utilizar piezas de recambio diferentes de las originales. Las modificaciones no autorizadas o la sustitución de piezas no originales anulan la garantía y exponen al operador al riesgo de lesiones personales.

Recomenzamos un uso del casco, del filtro de oscurecimiento automático y de las relativas placas de protección durante un periodo máximo de 2 años. La duración de estos artículos depende de varios factores, como la frecuencia de utilización, la limpieza, la conservación y el mantenimiento de los mismos. Se aconseja revisar y sustituir con frecuencia si se han dañado.

Se aconseja revisar y sustituir con frecuencia si se han dañado.

Se aconseja revisar y sustituir con frecuencia si se han dañado.

PRECAUCIONES

Para proteger la seguridad del usuario y para asegurar que el filtro con oscurecimiento automático para soldadura funcione correctamente, leer atentamente estas instrucciones y consultar con un instructor o supervisor calificado antes de comenzar a trabajar.

Estos filtros y placas de protección pueden utilizarse en todos los procesos de soldadura con excepción de la soldadura oxiacetilénica, soldadura al plasma y soldadura láser.

Debe aplicarse una placa de protección clara de policarbonato estándar en ambos lados de los filtros.

La falta de utilización de las placas de protección puede constituir un peligro para la seguridad o provocar un daño irreparable al filtro con oscurecimiento automático.

Se ha previsto la utilización del casco en posición «GRIND» (si está presente) exclusivamente para el amolado.

2. INTRODUCCIÓN Y DESCRIPCIÓN GENERAL

El casco modelo «TW-C» se compone de filtro TWY 350F; además, está formado por las protecciones transparentes frontales externas e internas.

El casco ha sido proyectado para garantizar la protección correcta de los ojos durante la soldadura además de ofrecer el máximo de las prestaciones tanto en la facilidad de montaje como en la comodidad y calidad de uso: garantiza una protección permanente contra las radiaciones UV e IR y las chispas generadas durante el proceso de soldadura por arco.

3. DATOS TÉCNICOS

3.1 ESPECIFICACIONES TÉCNICAS DEL FILTRO TWY 350F

- Dimensión total: 110x90x10mm
- Placas de protección del filtro: frontal 93.5x112.5mm, interna 47x102mm
- Zona visual: 90x35mm
- Estado luminoso: gradación 3 DIN
- Estado oscuro: gradación variable 11 DIN
- Tiempo de conmutación: < 0.0004 s
- Retraso del estado oscuro al claro: 0.1 - 1 s con empuñadura de control
- Encendido apagado: automático
- Sensores de la luz: 2
- Alimentación: combinación celda solar-litio
- Temperatura de funcionamiento: -5°C (+23°F)
- Temperatura de conservación: +55°C (+131°F)
- Temperatura de conservación: -20°C (-4°F)
- Temperatura de conservación: +65°C (+149°F)
- Estructura: plástico

3.2 MARCADOS

3.2.1 MARCADO EN EL FILTRO

La marca incluida en el filtro modelo TWY 350F en la zona frontal-inferior está formado por una serie de símbolos que tienen este significado:

3 / 11 TW 1 / 1 / 1 / 2 / 379 CE

número de escala en el estado claro	3
número de escala en el estado oscuro	11
Símbolo del fabricante:	TW
clase óptica	1
clase de difusión de la luz	1
clase de variación del factor de transmisión luminosa	1
clase de dependencia angular del factor de transmisión luminosa	2
estándar numérico de la normativa a la que se hace referencia para la solicitud de certificación	379
marcado CE	CE

3.2.2 MARCADO EN EL CASCO

La marca incluida en el filtro TW-C en la zona frontal-inferior está formada por una serie de símbolos que tienen este significado:

TW EN175 B CE

Símbolo del fabricante:	TW
estándar numérico de la normativa a la que se hace referencia para la solicitud de certificación	EN175
resistencia mecánica: impacto a media energía	B
marcado CE	CE

3.2.3 MARCADO EN LA PROTECCIÓN EXTERNA TRANSPARENTE

La marca incluida en la protección externa transparente está formada por una serie de símbolos que tienen este significado:

BY F CE

Símbolo del fabricante:	BY
resistencia mecánica: impacto a baja energía	F
marcado CE	CE

3.2.4 MARCADO EN LA PROTECCIÓN INTERNA TRANSPARENTE

La marca incluida en la protección interna transparente está formada por una serie de símbolos que tienen este significado:

BY 1 F CE

Símbolo del fabricante:	BY
Clase óptica	1
resistencia mecánica: impacto a baja energía	F
marcado CE	CE



ATENCIÓN: Si la letra de protección contra las partículas a alta velocidad marcada en el casco y en las placas de protección no está seguida por la letra T, el protector de los ojos deberá usarse contra las partículas a alta velocidad solo a temperatura ambiente.

4. DESCRIPCIÓN

4.1 CONJUNTO DEL CASCO Y COMPONENTES PRINCIPALES (Fig. A)

4.2 REGULACIONES DEL CASCO (FIG. B)

4.2.1 Regulación de la cinta perimetral (Fig. B-1)

El casco debe regularse para proteger los ojos y la cara de manera eficaz durante la soldadura.

La posición de la cinta frontal y posterior puede regularse manualmente para adaptarse perfectamente a la dimensión de la cabeza.

Girar la empuñadura (en algunos modelos es necesario apretar la empuñadura para poderlo girar) para adaptar la cinta a la cabeza.

4.2.2 Regulación de la altura de la cinta perimetral (Fig. B-2)

La altura puede regularse de manera que se coloque la cinta justo encima de las cejas: apretar o aflojar las dos cintas graduadas ubicadas en la parte superior de la cabeza.

4.2.3 Regulación de la distancia entre la cara y el filtro (Fig. B-3)

Aflojar las empuñaduras exteriores y hacer que se deslicen adelante o atrás hasta obtener la posición deseada, entonces apretar de nuevo.

4.2.4 Regulación de la inclinación (Fig. B-4)

La inclinación ideal del casco y aquella en que los ojos son perpendiculares a la superficie del filtro. Para regular el ángulo de visualización aflojar las empuñaduras en ambos lados del casco y configurar la inclinación del casco deseada. Si no se puede obtener la inclinación deseada, apretar los pulsadores laterales y desplazar los cursores simultáneamente para hacer que el casco sobrepase la limitación del ángulo prefijada.

5. MONTAJE

Efectuar el montaje como se muestra en el diseño (Fig. A).

6. UTILIZACIÓN

El casco debe utilizarse siempre única y exclusivamente para proteger la cara y los ojos durante la soldadura. Por lo tanto, el casco y la zona del vidrio del filtro visual deben mantenerse durante la soldadura lo más cerca posible de los ojos de manera que los proteja de las radiaciones luminosas y de las gotas de metal fundido.

Antes de comenzar el proceso de soldadura comprobar que el filtro, las protecciones transparentes exterior e interior estén correctamente colocadas.

Regular la gradación luminosa «Shade» en los modelos donde esto es posible, en función de la corriente y del procedimiento de soldadura.

En la **tabla 1** se indican los números de gradación luminosa «Shade» recomendados para la soldadura de arco eléctrico para los procedimientos de uso común y diferentes niveles de intensidad de corriente de soldadura. Controlar que la intensidad de corriente y el procedimiento de soldadura sean adecuados para la gradación luminosa de protección del filtro.

Regular la sensibilidad «Sensitivity», en los modelos donde está previsto, en función de la intensidad luminosa del arco de soldadura.

Regular el «delay-time» en los modelos donde está previsto, para configurar el tiempo de retraso para el paso del estado oscuro al estado claro, después de la interrupción del arco y en función de la luminosidad de la pieza.

Antes del uso efectuar una prueba con el cebado de un arco.

Después del uso y antes de guardarlo al final del trabajo, debe controlarse la integridad del casco y eliminar cualquier gota de metal fundido que esté presente en el filtro visual, que podrían reducir las prestaciones visuales del filtro mismo.

El casco debe guardarse de manera que se evite que pueda sufrir deformaciones permanentes de las dimensiones o que el filtro visual pueda romperse.

7. MANTENIMIENTO Y LIMPIEZA

- Sustituir las baterías cuando se encienda el led «LOW BAT» (si está presente FIG. C).
- Sustituir las placas de protección exterior e interior transparente del filtro en caso que presente roturas, rayas, partes melladas y deformadas. Las protecciones en malas condiciones ponen en peligro la buena visión de lo que se está haciendo y por lo tanto reducen peligrosamente el nivel de protección del casco.
- Limpiar regularmente la superficie del filtro y de las placas de protección con un paño suave con soluciones para la limpieza no agresivas, por ejemplo preparados para la limpieza de los vidrios (no verter el producto directamente en el filtro).
- Controlar habitualmente que las celdas solares y los sensores no estén tapados y cubiertos de suciedad, en caso que así sea, limpiarlos con un pañuelo de papel suave ligeramente mojado con un preparado para la limpieza de los vidrios (no verter el producto directamente en el filtro).
- Limpiar y desinfectar el casco únicamente con agua y jabón o con productos sin solventes. La utilización de solventes químicos causa una degradación de la parte estética llegando incluso a reducir la integridad del casco mismo.
- Un buen cuidado general del casco permite reducir al mínimo su obsolescencia, tanto desde el punto de vista de la utilización como de los componentes del casco mismo.
- Limpiar regularmente la superficie del filtro con un paño suave con soluciones para

la limpieza no agresivas, por ejemplo preparados para la limpieza de los vidrios (no verter el producto directamente en el filtro).

- Controlar habitualmente que las celdas solares y los sensores no estén tapados y cubiertos de suciedad, en caso que así sea, limpiarlos con un pañuelo de papel suave ligeramente mojado con un preparado para la limpieza de los vidrios (no verter el producto directamente en el filtro).

8. PROBLEMAS Y SOLUCIONES

Durante el funcionamiento del casco pueden surgir problemas comunes, que se indican a continuación con las relativas soluciones:

- El filtro no se oscurece o presenta una falta de estabilidad en el paso del estado claro al oscuro y viceversa.

Solución posible:

- La protección exterior transparente del filtro está sucia o dañada (cambiar la protección exterior transparente).

- Los sensores están sucios (limpiar las superficies de los sensores).

- El nivel de la corriente de soldadura es demasiado bajo (aumentar la sensibilidad, si está presente, o sustituir el casco con otro con un filtro adecuado para este objetivo).

- Conmutación lenta.

Solución posible:

- Temperatura de funcionamiento demasiado baja (no usar con una temperatura ambiente inferior a los -5°C (+23°F)).

- Mala visibilidad.

Solución posible:

- La protección exterior y/o la protección interior del filtro y/o el filtro están sucios o dañados (limpiar los componentes sucios y sustituir los dañados).

- En el ambiente circundante no hay luz suficiente (iluminar más el ambiente circundante).

- El número de gradación no se ha configurado correctamente (seleccionar el valor correcto en los modelos donde esto es posible).



¡ATENCIÓN!

Si los problemas de mal funcionamiento antes descritos no pueden resolverse, suspender inmediatamente el uso del casco y ponerse en contacto con el distribuidor más cercano.

TAB. 1 Números de graduación (shade) y utilizaciones recomendadas para la soldadura por arco

Procedimiento de soldadura y técnicas relacionadas	Corriente en amperios																			
	1.5	6	10	15	30	40	60	70	100	125	150	175	200	225	250	300	350	400	450	500
Electrodos revestidos	8				9			10		11		12			13			14		
MAG	8				9			10		11		12			13			14		
TIG	8				9			10		11		12			13			14		
MIG en metales pesados (*)	9				10			11		12			13			14				
MIG en aleaciones ligeras	10				11			12		13			14			15				
Corte aire-arco	10				11			12		13			14			15				
Corte plasma-chorro	9				10			11		12			13			14				
Soldadura de arco con microplasma	4		5		6		7		8		9		10		11		12			
	1.5	6	10	15	30	40	60	70	100	125	150	175	200	225	250	300	350	400	450	500

(*) La expresión "metales pesados" se aplica a los aceros, aleaciones de acero, cobre y sus aleaciones, etc.

1. ALLGEMEINE SICHERHEITSHINWEISE FÜR DEN PROFESSIONELLEN UND INDUSTRIELLEN GEBRAUCH DES HELMS	13
2. EINFÜHRUNG UND ALLGEMEINE BESCHREIBUNG	13
3. TECHNISCHE DATEN	13
3.1 TECHNISCHE DATEN FILTER TWY 350F	13
3.2 KENNZEICHNUNGEN	13
3.2.1 KENNZEICHNUNG AM FILTER	13
3.2.2 KENNZEICHNUNG AM HELM	13
3.2.3 KENNZEICHNUNG AN DER DURCHSICHTIGEN ÄUSSEREN SCHUTZEINRICHTUNG	13
3.2.4 KENNZEICHNUNG AN DER DURCHSICHTIGEN INNEREN SCHUTZEINRICHTUNG	13
4. BESCHREIBUNG	14
4.1 HELM UND HAUPTKOMPONENTEN IN DER GESAMTDARSTELLUNG (Abb. A)	14
4.2 EINSTELLUNGEN DES HELMS (Abb. B)	14

4.2.1 Einstellung des äußeren Kopfbands (Abb. B-1)	14
4.2.2 Einstellung der Höhe des äußeren Kopfbands (Abb. B-2)	14
4.2.3 Einstellung des Abstands zwischen Gesicht und Filter (Abb. B-3)	14
4.2.4 Einstellung der Neigung (Abb. B-4)	14
5. ZUSAMMENBAU	14
6. ANWENDUNG	14
7. WARTUNG UND REINIGUNG	14
8. URSACHEN UND FEHLERBEHEBUNG	14

SCHWEISSHELME MIT FILTER MIT AUTOMATISCHER VERDUNKELUNG.

Anmerkung: Nachfolgend werden die Begriffe „Helm“ und „Filter“ verwendet.

1. ALLGEMEINE SICHERHEITSHINWEISE FÜR DEN PROFESSIONELLEN UND INDUSTRIELLEN GEBRAUCH DES HELMS

Der Bediener muss ausreichend in den sicheren Umgang mit der Schweißmaschine eingewiesen und über die mit dem Lichtbogenschweißen verbundenen Risiken, die entsprechenden Schutzmaßnahmen und die Notfallverfahren informiert sein.

Während des Schweißens kann die vom elektrischen Lichtbogen ausgegebene Lichtstrahlung die Augen schädigen und zu Verbrennungen der Epidermis führen. Zudem erzeugt das Schweißen Funken und Spritzer aus geschmolzenem Metall, die in alle Richtungen geschleudert werden. Daher ist das Tragen eines schützenden Helms notwendig, um körperlichen, auch schweren Schaden zu vermeiden.

Es ist zu vermeiden, egal aus welchem Grund, den Schweißhelm in Brand zu setzen, da der erzeugte Rauch für Augen und Körper, wenn er eingeatmet wird, schädlich sein kann.

Das Material, aus dem sich der vollständige Helm zusammensetzt, enthält keine schädlichen Stoffe und stellt kein Risiko für Mensch und Umgebung dar.

Den Zustand des Helms und des Filters regelmäßig überprüfen:
- Vor jeder Anwendung die korrekte Position und Befestigung des Filters und der Schutzscheiben, die sich genau an dem beschriebenen Platz befinden müssen, kontrollieren.

- Den Helm entfernt von Flammen halten.
- Der Helm darf dem Schweißbereich nicht zu nah kommen.
- Bei längeren Schweißungen den Helm von Zeit zu Zeit kontrollieren, um eventuelle Verformungen oder Verschleißzustände zu erkennen.

- Für besonders empfindliche Personen könnten die Materialien, die mit der Haut in Kontakt kommen, allergische Reaktionen hervorrufen.

Dieser Helm mit automatischer Verdunkelung wurde nur zum Schutz des Gesichts und der Augen vor schädlicher ultravioletter und Infrarot-Strahlung, vor Funken und Schweißspritzern zugelassen. Er ist nicht für Laserschweißverfahren sowie Autogenschweißen und -schneiden und zum Schutz des Gesichts vor Explosionen oder korrosiven Flüssigkeiten geeignet.

Teile des Helms dürfen nicht mit anderen als denen in diesem Handbuch angegebenen Teilen ausgetauscht werden. Die Missachtung kann ein Risiko für die Gesundheit des Bedieners darstellen.

Sollte sich der Helm nicht verdunkeln oder Funktionsprobleme haben, beim Kapitel URSACHEN UND FEHLERBEHEBUNG nachschlagen. Sollte das Problem fortbestehen, sofort den Gebrauch des Helms unterbrechen und sich an den Verantwortlichen oder den Vertreter wenden.

Den Filter nicht in Wasser oder andere Flüssigkeiten tauchen. Zum Reinigen des Filters und der Schutzscheiben keine Lösungsmittel verwenden.

Den Helm nur bei diesen Temperaturen verwenden: -5°C (+23°F) - +55°C (+131°F).

Den Helm nur bei diesen Temperaturen aufbewahren: -20°C (-4°F) - +65°C (+149°F).

Den Filter und die Schutzscheiben vor dem Kontakt mit Flüssigkeiten und Schmutz schützen.

Die Aufbewahrung des Filters nicht öffnen.

Den Helm niemals ohne durchsichtige Schutzscheiben des Filters, innen und außen, verwenden.

Die Kompatibilität der Schutzscheiben des Filters und des Helms überprüfen: beide müssen mit demselben Symbol für den Aufprallwiderstand bei Partikeln bei hoher Geschwindigkeit gekennzeichnet sein; in diesem Fall F. Wenn die Kennzeichnungssymbole nicht bei beiden, den Schutzscheiben des Filters und dem Helm, vorhanden sind, dann muss die niedrigste Schutzstufe von Helm und Filter als Ganzes verwendet werden.

Der Augenschutz gegen Partikel bei hoher Geschwindigkeit über der Standardbrille kann einen Aufprall weitergeben und so eine Gefahr für den Träger darstellen.

Keine Ersatzteile verwenden, die sich von den Originalteilen von unterscheiden.

Durch nicht autorisierte Änderungen oder dem Austausch mit Nichtoriginalteilen geht die Garantie verloren und der Bediener wird dem Risiko von Verletzungen ausgesetzt.

Es wird die Verwendung des Helms, des Filters mit automatischer Verdunkelung und der entsprechenden Schutzscheiben über einen Zeitraum von höchstens 2 Jahren empfohlen. Die Lebensdauer dieser Artikel hängt von unterschiedlichen Faktoren wie deren Anwendungshäufigkeit, Reinigung, Aufbewahrung und Wartung ab. Es wird empfohlen, sie häufig zu prüfen und im Falle von Beschädigungen auszutauschen.

VORSICHTSMASSNAHMEN
Um die Sicherheit des Anwenders zu gewährleisten und sicherzustellen, dass der Filter mit automatischer Verdunkelung für das Schweißen korrekt funktioniert, diese Anweisungen aufmerksam lesen und sich mit einem Ausbilder oder qualifizierten Leiter vor Arbeitsbeginn abstimmen.

Diese Filter und Schutzscheiben können bei allen Schweißverfahren verwendet werden. Ausgenommen hiervon sind Autogen- und Laserschweißen.

Die klare Schutzscheibe aus Standardpolycarbonat muss auf beiden Filterseiten angebracht werden.

Der fehlende Einsatz der Schutzscheiben kann ein Sicherheitsrisiko darstellen oder einen irreparablen Schaden am Filter mit automatischer Verdunkelung zur Folge haben.

• Der Gebrauch des Helms in der Position „GRIND“ (wo dies vorgesehen ist) ist ausschließlich für das Schleifen vorgesehen.

2. EINFÜHRUNG UND ALLGEMEINE BESCHREIBUNG

Der Helm Modell „TW-C“ setzt sich aus dem Filter TWY 350F zusammen. Zudem besteht er aus durchsichtigen äußeren und inneren Schutzeinrichtungen vorne.

Der Helm wurde entwickelt, um den korrekten Schutz der Augen während des Schweißens sicherzustellen. Darüber hinaus sollen die bestmöglichen Leistungen bei der Einfachheit der Montage sowie beim benutzerfreundlichen Gebrauch und der Qualität gegeben werden: Es wird ein durchgehender Schutz gegenüber UV- und IR-Strahlung sowie gegenüber Schweißspritzern garantiert, die während des Lichtbogenschweißens entstehen.

3. TECHNISCHE DATEN

3.1 TECHNISCHE DATEN FILTER TWY 350F

- Gesamtmaße:	110x90x10mm
- Schutzscheiben des Filters:	vorne 93.5x112.5mm, innen 47x102mm
- Sichtfeld:	90x35mm
- Heller Zustand:	Stufe 3 DIN
- Dunkler Zustand:	variable Stufe 11 DIN
- Schaltzeit:	< 0,0004 s
- Verzögerung vom dunklen zum hellen Zustand:	0,1 - 1 s mit Bedienregler
- Einschalten Ausschalten:	automatisch
- Lichtsensoren:	2
- Stromversorgung:	Kombination Solar-Lithiumzelle
- Betriebstemperatur:	-5°C (+23°F) +55°C (+131°F) -20°C (-4°F) +65°C (+149°F)
- Aufbewahrungstemperatur:	
- Aufbau:	Kunststoff

3.2 KENNZEICHNUNGEN

3.2.1 KENNZEICHNUNG AM FILTER

Die Kennzeichnung unten im vorderen Bereich der Filtermodelle TWY 350F besteht aus einer Reihe an Symbolen mit folgender Bedeutung:

3 / 11 TW 1 / 1 / 1 / 2 / 379 CE

Zahlenskala im hellen Zustand	3
Zahlenskala im dunklen Zustand	11
Symbol des Herstellers:	TW
optische Klasse	1
Streulichtklasse	1
Homogenitätsklasse des Lichtdurchlässigkeitsfaktors	1
Winkelabhängigkeitsklasse des Lichtdurchlässigkeitsfaktors	2
Zahlenstandard der Norm, auf die für die Anfrage zur Zertifizierung Bezug genommen wurde	379
CE-Kennzeichnung	CE

3.2.2 KENNZEICHNUNG AM HELM

Die Kennzeichnung im unteren, vorderen Innenbereich des Helms TW-C besteht aus einer Reihe an Symbolen mit folgender Bedeutung:

TW EN175 B CE

Symbol des Herstellers:	TW
Zahlenstandard der Norm, auf die für die Anfrage zur Zertifizierung Bezug genommen wurde	EN175
mechanische Festigkeit: mittlere Aufprallenergie	B
CE-Kennzeichnung	CE

3.2.3 KENNZEICHNUNG AN DER DURCHSICHTIGEN ÄUSSEREN SCHUTZEINRICHTUNG

Die Kennzeichnung an der durchsichtigen äußeren Schutzeinrichtung besteht aus einer Reihe an Symbolen mit folgender Bedeutung:

BY F CE

Symbol des Herstellers:	BY
mechanische Festigkeit: niedrige Aufprallenergie	F
CE-Kennzeichnung	CE

3.2.4 KENNZEICHNUNG AN DER DURCHSICHTIGEN INNEREN SCHUTZEINRICHTUNG

Die Kennzeichnung an der durchsichtigen inneren Schutzeinrichtung besteht aus einer Reihe an Symbolen mit folgender Bedeutung:

Symbol des Herstellers:	BY
Optische Klasse	1
mechanische Festigkeit: niedrige Aufprallenergie	F
CE-Kennzeichnung	CE



ACHTUNG: Wenn auf den am Helm und an den Schutzscheiben angegebenen Schutzbuchstaben gegen die Partikel bei hoher Geschwindigkeit nicht der Buchstabe T folgt, so darf der Augenschutz gegen Partikel bei hoher Geschwindigkeit nur bei Umgebungstemperatur verwendet werden.

4. BESCHREIBUNG

4.1 HELM UND HAUPTKOMPONENTEN IN DER GESAMTDARSTELLUNG (Abb. A)

4.2 EINSTELLUNGEN DES HELMS (Abb. B)

4.2.1 Einstellung des äußeren Kopfbands (Abb. B-1)

Der Helm muss eingestellt werden, um die Augen und das Gesicht wirksam während des Schweißens zu schützen. Die Position des vorderen und hinteren Kopfbands kann manuell eingestellt werden, um sich perfekt dem Kopf anzupassen. Den Knopf drehen (bei einigen Modellen muss der Knopf gedrückt werden, um ihn drehen zu können), um das Kopfband an den Kopf anzupassen.

4.2.2 Einstellung der Höhe des äußeren Kopfbands (Abb. B-2)

Die Höhe kann so eingestellt werden, dass das Kopfband gleich über den Augenbrauen positioniert wird: die beiden graduieren Riemen, die sich im oberen Kopfbereich befinden, festziehen oder lockern.

4.2.3 Einstellung des Abstands zwischen Gesicht und Filter (Abb. B-3)

Die äußeren Knöpfe lösen und nach vorne oder nach hinten bewegen, bis die gewünschte Position erreicht wurde. Dann erneut festziehen.

4.2.4 Einstellung der Neigung (Abb. B-4)

Die ideale Neigung des Helms ist die, bei der die Augen senkrecht zur Filteroberfläche stehen. Um den Sichtwinkel einzustellen, die Knöpfe auf beiden Helmseiten lockern und die gewünschte Neigung des Helms einstellen. Wenn es nicht möglich ist, die gewünschte Neigung zu erreichen, die seitlichen Knöpfe drücken und die Positionierungsmarken gleichzeitig so verschieben, dass der Helm die voreingestellte Begrenzung des Winkels überschreitet.

5. ZUSAMMENBAU

Den Zusammenbau, wie in der Zeichnung (ABB. A) angegeben, durchführen.

6. ANWENDUNG

Der Helm muss immer und ausschließlich zum Schutz des Gesichts und der Augen während des Schweißens verwendet werden. Der Helm und somit der Bereich der Filtersichtscheibe muss beim Schweißen so nah wie möglich an den Augen verweilen, sodass diese vor der Lichtstrahlung und den möglichen geschmolzenen Metallspritzern geschützt werden.

Bevor mit dem Schweißverfahren begonnen wird, überprüfen, dass der Filter und die durchsichtigen Schutzeinrichtungen innen und außen korrekt positioniert sind.

Die helle Stufe „Shade“ bei den Modellen, bei denen dies möglich ist, in Abhängigkeit des Schweißstroms und des Schweißverfahrens einstellen.

In **Tabelle 1** sind die Zahlen der hellen Stufe „Shade“ angegeben, die für das elektrische Lichtbogenschweißen für das allgemeine Verfahren und verschiedene Schweißstromintensitätsstufen empfohlen werden. Überprüfen, dass die Stromintensität und das Schweißverfahren an die helle Stufe des Filterschutzes angepasst sind.

Die Empfindlichkeit „Sensitivity“ bei den Modellen, bei denen dies möglich ist, in Abhängigkeit zur hellen Schweißlichtbogenstärke einstellen.

„Delay-time“ bei den Modellen, bei denen dies möglich ist, einstellen, um die Verzögerungsdauer für den Übergang vom dunklen zum hellen Zustand vorzugeben, nachdem der Lichtbogen unterbrochen wurde und in Abhängigkeit zur Helligkeit des Werkstücks.

Vor dem Gebrauch einen Test mit der Zündung eines Lichtbogens durchführen. Nach dem Gebrauch und auf alle Fälle bevor der Helm bei Arbeitsende weggelegt wird, muss er kontrolliert werden. Dabei ist zu überprüfen, dass er unversehrt ist und mögliche Spritzer geschmolzenen Metalls auf dem Sichtfilter, die die Sichtleistungen des Filters selbst verringern könnten, sind zu entfernen.

Beim Weglegen des Helms muss vermieden werden, dass verbleibende Größenverformungen entstehen können oder dass der Sichtschutzfilter kaputt gehen könnte.

7. WARTUNG UND REINIGUNG

- Wenn die LED „LOW BAT“ aufleuchtet, die Batterien austauschen (falls vorhanden - FIG. C).

- Die durchsichtigen Schutzscheiben innen und außen bei Brüchen, Kratzern, Schrammen und Verformungen austauschen. Minderwertige Schutzeinrichtungen beeinträchtigen die gute Sicht bei der Arbeit und setzen somit die Schutzstufe des Helms gefährlich herab.
- Die Oberfläche des Filters und der Schutzscheiben regelmäßig mit einem weichen Tuch mit nicht aggressiven Reinigungslösungen putzen, beispielsweise Glasreiniger (das Produkt nicht direkt auf den Filter geben).
- Regelmäßig kontrollieren, dass die Solarzellen und die Sensoren nicht verdunkelt oder von Schmutz bedeckt sind. Sollten sie es doch sein, mit einem weichen, eventuell leicht mit Glasreiniger getränkten Papiertaschentuch reinigen (das Produkt nicht direkt auf den Filter geben).
- Den Helm nur mit Wasser und Seife oder mit Produkten reinigen und desinfizieren, die frei von Lösungsmitteln sind. Die Verwendung von chemischen Lösungsmitteln verursacht die ästhetische Verunstaltung des Helms und kann auch dazu führen, dass der Helm nicht mehr unversehrt ist.
- Die allgemeine gute Pflege des Helms ermöglicht seinen Alterungsprozess auf ein Minimum zu reduzieren, sowohl was seinen Gebrauch und die Komponenten des Helms betrifft.
- Die Oberfläche des Filters regelmäßig mit einem weichen Tuch mit nicht aggressiven Reinigungslösungen putzen, beispielsweise Glasreiniger (das Produkt nicht direkt auf den Filter geben).
- Regelmäßig kontrollieren, dass die Solarzellen und die Sensoren nicht verdunkelt oder von Schmutz bedeckt sind. Sollten sie es doch sein, mit einem weichen, eventuell leicht mit Glasreiniger getränkten Papiertaschentuch reinigen (das Produkt nicht direkt auf den Filter geben).

8. URSACHEN UND FEHLERBEHEBUNG

Während der Verwendung des Helms können allgemeine Probleme entstehen, die hier mit den entsprechenden Fehlerbehebungen aufgelistet sind:

- Der Filter verdunkelt sich nicht oder ist beim Übergang vom hellen zum dunklen Zustand und umgekehrt instabil.

Mögliche Fehlerbehebung:

- Die durchsichtige äußere Schutzeinrichtung des Filters ist schmutzig oder beschädigt (die durchsichtige äußere Schutzeinrichtung austauschen).
- Die Sensoren sind verschmutzt (die Oberflächen der Sensoren reinigen).
- Die Schweißstromstufe des Helms ist zu niedrig (die Empfindlichkeit, falls vorhanden, erhöhen oder den Helm mit einem hierfür geeigneten Filter austauschen).

- Langsame Reaktionszeit.

Mögliche Fehlerbehebung:

- Zu niedrige Betriebstemperatur (nicht bei einer Umgebungstemperatur unter -5°C (+23°F) verwenden).

- Schlechte Sicht.

Mögliche Fehlerbehebung:

- Die äußere bzw. innere Schutzeinrichtung des Filter bzw. der Filter ist verschmutzt oder beschädigt (die verschmutzten Komponenten reinigen und die beschädigten austauschen).
- In der umliegenden Umgebung ist nicht ausreichend Licht vorhanden (dafür sorgen, dass die umliegende Umgebung besser ausgeleuchtet wird).
- Die Stufenzahlenskala ist nicht richtig eingestellt (den richtigen Wert der Modelle auswählen, wo dies möglich ist).



ACHTUNG!

Wenn die oben beschriebenen Fehlfunktionen nicht behoben werden können, den Gebrauch des Helms umgehend einstellen und den nächstgelegenen Vertreiber kontaktieren.

Schweißverfahren und verwandte Techniken		Ummantelte Elektroden																						
		1.5	6	10	15	30	40	60	70	100	125	150	175	200	225	250	300	350	400	450	500	600		
Ummantelte Elektroden		8					9			10		11			12			13			14			
MAG		8					9			10		11			12			13			14			
WIG		8					9			10		11			12			13						
MIG-Schweißen von Schwermetallen (*)		9								10		11			12			13			14			
MIG-Schweißen von Leichtmetallen							10						11			12			13			14		
Lichtbogenschneiden mit Luft							10						11			12			13			14		
Plasmastrahlschneiden							9						10		11		12			13				
Mikroplasma-schweißen		4	5	6	7	8	9	10	11	12														
		1.5	6	10	15	30	40	60	70	100	125	150	175	200	225	250	300	350	400	450	500	600		



(*) Der Ausdruck "Schwermetalle" wird unter anderem für Stahl, Kupfer und ihre Legierungen benutzt.

	стр.		стр.
1. ОБЩИЕ УКАЗАНИЯ ПО ТЕХНИКЕ БЕЗОПАСНОСТИ ПРИ ИСПОЛЬЗОВАНИИ ШЛЕМА В ПРОФЕССИОНАЛЬНЫХ И ПРОМЫШЛЕННЫХ УСЛОВИЯХ.....	15	4.2.1 Регулировка ободка (рис. В-1).....	16
2. ВВЕДЕНИЕ И ОБЩЕЕ ОПИСАНИЕ.....	15	4.2.2 Регулировка высоты ободка (рис. В-2).....	16
3. ТЕХНИЧЕСКИЕ ДАННЫЕ.....	15	4.2.3 Регулировка расстояния между лицом и фильтром (рис. В-3).....	16
3.1 ТЕХНИЧЕСКИЕ ХАРАКТЕРИСТИКИ ФИЛЬТРОВ TWY 350F.....	15	4.2.4 Регулировка наклона (рис. В-4).....	16
3.2 МАРКИРОВКА.....	15	5. МОНТАЖ.....	16
3.2.1 МАРКИРОВКА НА ФИЛЬТРЕ.....	15	6. ИСПОЛЬЗОВАНИЕ.....	16
3.2.2 МАРКИРОВКА НА ШЛЕМЕ.....	15	7. ТЕХОБСЛУЖИВАНИЕ И ЧИСТКА.....	16
3.2.3 МАРКИРОВКА НА ВНЕШНЕМ ПРОЗРАЧНОМ ЩИТКЕ.....	15	8. НЕИСПРАВНОСТИ И СПОСОБЫ УСТРАНЕНИЯ.....	16
3.2.4 МАРКИРОВКА НА ВНУТРЕННЕМ ПРОЗРАЧНОМ ЩИТКЕ.....	15		
4. ОПИСАНИЕ.....	16		
4.1 ОБЩИЙ ВИД ШЛЕМА И ОСНОВНЫЕ СОСТАВНЫЕ ЧАСТИ (рис. А).....	16		
4.2 РЕГУЛИРОВКА ШЛЕМА (рис. В).....	16		

СВАРОЧНЫЕ ШЛЕМЫ С АВТОМАТИЧЕСКИМ ЗАТЕМНЯЮЩИМ ФИЛЬТРОМ.
Примечание: Далее в тексте будет использоваться термин «шлем» и «фильтр».

1. ОБЩИЕ УКАЗАНИЯ ПО ТЕХНИКЕ БЕЗОПАСНОСТИ ПРИ ИСПОЛЬЗОВАНИИ ШЛЕМА В ПРОФЕССИОНАЛЬНЫХ И ПРОМЫШЛЕННЫХ УСЛОВИЯХ

Оператор должен быть в достаточной степени ознакомлен с безопасным использованием сварочного аппарата и проинформирован о рисках, связанных с выполнением дуговой сварки, с соответствующими мерами защиты и порядком действий в аварийных ситуациях.

  Во время сварки световые лучи, излучаемые электрической дугой могут повредить глаза, привести к ожогам эпидермиса; кроме того, во время сварки образуются искры и капли расплавленного металла, вылетающие во всех направлениях. Поэтому необходимо использовать шлем, чтобы избежать получения физических травм, в том числе тяжелых.

• Избегайте воспламенения (по любым причинам) сварочного шлема, поскольку образующийся дым вреден для глаз и для здоровья (при вдыхании).

• Материал, из которого изготовлены все части шлема, не содержит вредных веществ и не представляет опасности для человека и окружающей среды.

• Регулярно проверяйте состояние шлема и фильтра:

- Перед каждым использованием проверяйте правильность расположения и крепления фильтра и защитных пластин, которые должны находиться точно в указанном месте.

- Держите шлем на безопасном расстоянии от огня.

- Шлем запрещается слишком приближать к месту сварки.

- В случае длительных сварочных работ, время от времени необходимо проверять шлем, чтобы выявить возможные деформации или износ.

- Материалы, соприкасающиеся с кожей, у особо чувствительных людей могут вызывать аллергические реакции.

• Этот автоматически затемняющийся шлем предназначен только для защиты лица и глаз от вредного ультрафиолетового и инфракрасного излучения, от искр и сварочных брызг; он не предназначен для использования при лазерной сварке, кислородно-ацетиленовой сварке и резке, а также для защиты лица от взрывов или едких жидкостей.

• Не заменяйте части шлема другими частями, отличающимися от указанных в настоящем руководстве, несоблюдение этого указания может подвергнуть риску здоровье оператора.

• Если шлем не затемняется или в его работе наблюдаются сбои, см. раздел НЕИСПРАВНОСТИ И СПОСОБЫ УСТРАНЕНИЯ; в случае если проблема не исчезает, немедленно прекратите использование шлема и обратитесь к руководителю работ или дистрибьютору.

• Не погружайте фильтр в воду или другие жидкости; для чистки фильтра и защитных пластин не используйте растворители.

• Используйте шлем только при температуре: $-5^{\circ}\text{C} (+23^{\circ}\text{F}) \div +55^{\circ}\text{C} (+131^{\circ}\text{F})$.

• Храните шлем только при температуре: $-20^{\circ}\text{C} (-4^{\circ}\text{F}) \div +65^{\circ}\text{C} (+149^{\circ}\text{F})$.

• Защитите фильтр и защитные пластины от соприкосновения с жидкостями и грязью.

• Не открывайте корпус фильтра.

• Никогда не используйте шлем без внешней и внутренней защитной пластины и прозрачных фильтров.

• Проверьте совместимость защитных пластин фильтра и шлема: на них должен быть указан один и тот же символ стойкости к ударам твердых частиц, летящих с высокой скоростью, в данном случае – F. Если символы маркировки различаются, защитные пластины фильтра и шлем должны использоваться на наименьшем из уровней защиты, указанных на шлеме/ фильтре.

• При одевании средств для защиты глаз от твердых частиц, летящих с высокой скоростью, поверх обычных очков, они могут передать энергию удара, тем самым подвергая пользователя опасности.

• Не используйте запчасти, отличающиеся от оригинальных частей. Несогласованные модификации и установка неоригинальных частей аннулируют гарантию и подвергают оператора риску получения травм.

• Рекомендуем использовать шлем, автоматически затемняющийся фильтр и соответствующие защитные пластины не более 2-х лет. Срок использования этих изделий зависит от различных факторов, таких как частота использования, чистка, сохранность и уход. Рекомендуем регулярно проверять их и заменять в случае повреждения.

МЕРЫ ПРЕДОСТОРОЖНОСТИ

Чтобы обеспечить безопасность пользователя и правильное функционирование сварочного автоматически затемняющегося фильтра, внимательно прочитайте эту инструкцию и перед началом работы проконсультируйтесь с квалифицированным инструктором или руководителем работ.

• Эти фильтры и защитные пластины можно использовать во всех сварочных процессах, за исключением кислородно-ацетиленовой сварки и лазерной сварки.

• Стандартная прозрачная защитная пластина из поликарбоната должна быть установлена с обеих сторон фильтров.

• В случае неиспользования защитных пластин безопасность может быть подвергнута опасности, а автоматически затемняющийся фильтр может быть безвозвратно поврежден.

• В положении «GRIND» (Шлифовка) (если имеется) шлем можно

использовать при шлифовании.

2. ВВЕДЕНИЕ И ОБЩЕЕ ОПИСАНИЕ

В шлеме модели «TW-C» используется фильтр TWY 350F; кроме того он оснащен внутренним и внешним прозрачными фронтальными щитками.

Шлем спроектирован таким образом, чтобы обеспечить должную защиту глаз во время сварки, а также максимальную производительность благодаря простоте монтажа, удобству использования и качеству: обеспечение постоянной защиты от ультрафиолетового и инфракрасного излучения и искр, возникающих во время дуговой сварки.

3. ТЕХНИЧЕСКИЕ ДАННЫЕ

3.1 ТЕХНИЧЕСКИЕ ХАРАКТЕРИСТИКИ ФИЛЬТРОВ TWY 350F

- Общий размер: 110x90x10 мм

- Защитные пластины фильтра: передняя 93.5x112.5 мм, внутренняя 47x102 мм

- Смотровая часть: 90x35 мм

- Светлое состояние: степень затемнения 3 DIN

- Затемненное состояние: переменная степень затемнения 11 DIN

- Время переключения: < 0.0004 с

- Задержка переключения из затемненного состояния в светлое состояние: 0.1–1 с, используя ручку управления

- Включение/выключение: автоматическое

- Датчики света: 2

- Питание: комбинация солнечных/литиевых элементов

- Рабочая температура: $-5^{\circ}\text{C} (+23^{\circ}\text{F})$

$+55^{\circ}\text{C} (+131^{\circ}\text{F})$

$-20^{\circ}\text{C} (-4^{\circ}\text{F})$

$+65^{\circ}\text{C} (+149^{\circ}\text{F})$

пластмасса

- Конструкция:

- Температура хранения:

- Конструкция:

3.2 МАРКИРОВКА

3.2.1 МАРКИРОВКА НА ФИЛЬТРЕ

Маркировка на фильтре модели TWY 350F, расположенная в нижней передней части, состоит из ряда символов, имеющих следующее значение:

степень затемнения в светлом состоянии	3
номер затемнения темного состояния	11
Символ изготовителя:	TW
оптический класс	1
класс рассеяния света	1
класс изменения коэффициента светопередачи	1
класс угловой зависимости коэффициента светопередачи	2
номер стандарта, согласно которому изделие сертифицировано	379
маркировка CE	CE

3.2.2 МАРКИРОВКА НА ШЛЕМЕ

Маркировка на шлеме TW-C, расположенная внутри в нижней передней части, состоит из ряда символов, значение которых пояснено ниже:

TW EN175 B CE	
Символ изготовителя:	TW
номер стандарта, согласно которому изделие сертифицировано	EN175
механическая прочность, среднеэнергетический удар	B
маркировка CE	CE

3.2.3 МАРКИРОВКА НА ВНЕШНЕМ ПРОЗРАЧНОМ ЩИТКЕ

Маркировка на внешнем прозрачном щитке состоит из ряда символов, значение которых пояснено ниже:

BY F CE	
Символ изготовителя:	BY
механическая прочность: низкоэнергетический удар	F
маркировка CE	CE

3.2.4 МАРКИРОВКА НА ВНУТРЕННЕМ ПРОЗРАЧНОМ ЩИТКЕ

Маркировка на внутреннем прозрачном щитке состоит из ряда символов, значение которых пояснено ниже:

BY 1 F CE	
Символ изготовителя:	BY
Оптический класс	1
механическая прочность: низкоэнергетический удар	F
маркировка CE	CE

 **ВНИМАНИЕ:** Если за буквой, обозначающей защиту от частиц, летящих с высокой скоростью, указанной на шлеме и защитных пластинах, не следует буква T, то это средство защиты глаз допускается использовать для защиты от частиц, летящих с

высокой скоростью, которые обладают температурой окружающей среды.

4. ОПИСАНИЕ

4.1 ОБЩИЙ ВИД ШЛЕМА И ОСНОВНЫЕ СОСТАВНЫЕ ЧАСТИ (рис. А)

4.2 РЕГУЛИРОВКА ШЛЕМА (рис. В)

4.2.1 Регулировка ободка (рис. В-1)

Для надежной защиты глаз и лица во время сварки шлем необходимо отрегулировать.

Положение переднего и заднего ободка можно отрегулировать вручную, чтобы они полностью соответствовали размеру головы.

Поверните ручку (в некоторых моделях ручку необходимо нажать, чтобы ее можно было вращать), чтобы подогнать ободок под голову.

4.2.2 Регулировка высоты ободка (рис. В-2)

Высоту можно отрегулировать так, чтобы ободок находился чуть выше бровей: затяните или ослабьте два градуированных ремешка, расположенных в верхней части головы.

4.2.3 Регулировка расстояния между лицом и фильтром (рис. В-3)

Ослабьте наружные ручки и переместите вперед или назад, установив желаемое положение, после чего вновь затяните ручки.

4.2.4 Регулировка наклона (рис. В-4)

При идеальном наклоне шлема глаза расположены перпендикулярно поверхности фильтра. Чтобы отрегулировать угол видимости, ослабьте ручки с обеих сторон шлема и установите желаемый угол наклона шлема. Если невозможно получить желаемый наклон, нажмите боковые кнопки и одновременно переместите ползунки, чтобы вывести шлем за пределы предварительно установленного угла.

5. МОНТАЖ

Осуществите монтаж, следуя указаниям, приведенным на схеме (РИС. А).

6. ИСПОЛЬЗОВАНИЕ

Шлем всегда должен использоваться только для защиты лица и глаз во время сварки. Шлем и, таким образом, смотровую часть стеклянного фильтра, во время сварки необходимо держать как можно ближе к глазам, чтобы защитить их от светового излучения и возможных капель расплавленного металла.

Перед тем как приступить к сварке убедитесь, что фильтр, внешняя и внутренняя прозрачная защитная пластина расположены правильно.

Отрегулируйте степень затемнения «Shade», если ваша модель позволяет это сделать, согласно сварочному току и процессу.

В таблице 1 приведены степени затемнения «Shade», рекомендуемые для электродуговой сварки для наиболее распространенных методов сварки и различных уровней интенсивности сварочного тока. Убедитесь, что интенсивность тока и сварочный процесс соответствуют номеру защитного затемнения фильтра.

Отрегулируйте чувствительность «Sensitivity», если ваша модель позволяет это сделать, согласно силе света сварочной дуги.

Отрегулируйте «delay-time», если ваша модель позволяет это сделать, чтобы установить время задержки перехода из темного состояния в светлое состояние после выключения дуги и в зависимости от яркости детали.

Перед использованием проведите пробу, возбуждив дугу.

После использования шлема и перед тем как вернуть его на хранение после завершения работ, шлем необходимо проверить, чтобы убедиться в его целостности и удалить капли расплавленного металла со смотровой части фильтра, которые могут ухудшить визуальные характеристики фильтра.

Шлем необходимо хранить таким образом, чтобы избежать неустраиваемых размерных деформаций или поломки защитного смотрового фильтра.

7. ТЕХОБСЛУЖИВАНИЕ И ЧИСТКА

• Замените батареи, если загорается светодиодный индикатор «LOW BAT» (если имеется - РИС. С).

• Замените внешнюю/внутреннюю прозрачную защитную пластину в случае если на ней имеются повреждения, царапины, порезы и деформации. Низкокачественные средства защиты нарушают хорошую видимость, что приводит к опасному снижению уровня защиты шлема.

• Регулярно чистите поверхность фильтра и защитных пластин мягкой ветошью и неагрессивными чистящими средствами, например, средством для чистки стекол (не лейте средство непосредственно на фильтр).

• Регулярно проверяйте, что солнечные элементы и датчики не заслонены и не покрыты грязью, в случае необходимости очистите их мягкой бумажной салфеткой, которую можно слегка смочить средством для чистки стекол (не лейте средство непосредственно на фильтр).

• Очищайте и дезинфицируйте шлем только водой с мылом или другими средствами, не содержащими растворителей. Использование химических растворителей приводит к поверхностным повреждениям, вплоть до полного нарушения целостности шлема.

• Хороший общий уход за шлемом позволяет до минимума снизить его моральный износ, как с точки зрения эксплуатации, так и компонентов шлема.

- Регулярно чистите поверхность фильтра мягкой ветошью и неагрессивными чистящими средствами, например, средством для чистки стекол (не лейте средство непосредственно на фильтр).
- Регулярно проверяйте, что солнечные элементы и датчики не заслонены и не покрыты грязью, в случае необходимости очистите их мягкой бумажной салфеткой, которую можно слегка смочить средством для чистки стекол (не лейте средство непосредственно на фильтр).

8. НЕИСПРАВНОСТИ И СПОСОБЫ УСТРАНЕНИЯ

Во время работы шлема могут возникнуть некоторые общие проблемы, перечисленные ниже, с указанием возможного способа устранения:

• Фильтр не затемняется или нестабильно переключается из светлого в темное состояние и наоборот.

Возможное решение:

- Внешняя прозрачная защитная пластина фильтра загрязнена или повреждена (замените внешнюю прозрачную защитную пластину).

- Датчики загрязнены (очистите поверхность датчиков).

- Уровень сварочного тока слишком низкий (увеличьте чувствительность, если это возможно, или замените шлем на другой с фильтром, подходящим для выполняемой работы).

• Медленное переключение.

Возможное решение:

- Рабочая температура слишком низкая (не используйте при температуре окружающей среды ниже -5°C (+23°F)).

• Плохая видимость.

Возможное решение:

- Внешняя защитная пластина и/или внутренняя защитная пластина фильтра и/или фильтр загрязнены или повреждены (очистите грязные элементы и замените поврежденные).

- Недостаточное освещение окружающего пространства (увеличьте освещение окружающего пространства).

- Установлена неправильная степень затемнения (выберите правильное значение, если ваша модель позволяет это сделать).



ВНИМАНИЕ!

Если описанные выше неисправности не удается устранить, немедленно прекратите использование шлема и обратитесь к ближайшему дистрибьютору.

ТАБ. 1 Номера градации (shade) и использование, рекомендованное для дуговой сварки																						
Процедура сварки и связанные технологии	Ток в амперах																					
	1.5	6	10	15	30	40	60	70	100	125	150	175	200	225	250	300	350	400	450	500	600	
Электроды с покрытием	8							9	10	11	12					13			14			
MAG	8							9	10	11			12					13			14	
TIG	8							9	10	11			12					13				
MIG на тяжелых металлах (*)	9								10	11			12					13			14	
MIG на легких сплавах	10									11			12					13			14	
Воздушно-дуговая резка	10									11			12					13			14	15
Плазменная резка	9								10	11	12					13						
Дуговая микроплазменная сварка	4		5		6		7		8		9		10		11		12					
	1.5	6	10	15	30	40	60	70	100	125	150	175	200	225	250	300	350	400	450	500	600	

(*) Выражение "тяжелые металлы" применимо к сталям, стальным сплавам, меди и ее сплавам, и т. д.

1. SEGURANÇA GERAL PARA A UTILIZAÇÃO DO CAPACETE PARA USO PROFISSIONAL E INDUSTRIAL.....	17
2. INTRODUÇÃO E DESCRIÇÃO GERAL.....	17
3. DADOS TÉCNICOS.....	17
3.1 ESPECIFICAÇÕES TÉCNICAS FILTRO TWY 350F.....	17
3.2 MARCAÇÕES.....	17
3.2.1 MARCAÇÃO NO FILTRO.....	17
3.2.2 MARCAÇÃO NO CAPACETE.....	17
3.2.3 MARCAÇÃO NA PROTEÇÃO EXTERNA TRANSPARENTE.....	17
3.2.4 MARCAÇÃO NA PROTEÇÃO INTERNA TRANSPARENTE.....	17
4. DESCRIÇÃO.....	17
4.1 CONJUNTO DO CAPACETE E COMPONENTES PRINCIPAIS (Fig. A).....	17
4.2 REGULAÇÕES DO CAPACETE (Fig. B).....	17

4.2.1 Regulações da faixa perimetral (Fig. B-1).....	18
4.2.2 Regulação da altura da faixa perimetral (Fig. B-2).....	18
4.2.3 Regulação da distância entre o rosto e o filtro (Fig. B-3).....	18
4.2.4 Regulação da inclinação (Fig. B-4).....	18
5. MONTAGEM.....	18
6. UTILIZAÇÃO.....	18
7. MANUTENÇÃO E LIMPEZA.....	18
8. PROBLEMAS E SOLUÇÕES.....	18

CAPACETES PARA SOLDADURA COM FILTRO DE ESCURECIMENTO AUTOMÁTICO.

Nota: No texto a seguir serão utilizados os termos "capacete" e "filtro".

1. SEGURANÇA GERAL PARA A UTILIZAÇÃO DO CAPACETE PARA USO PROFISSIONAL E INDUSTRIAL

O operador deve estar adequadamente informado sobre o uso seguro do aparelho de soldar e sobre os riscos associados aos procedimentos de soldadura de arco, as respetivas medidas de proteção e os procedimentos de emergência.



Durante a soldadura, as radiações luminosas emitidas pelo arco elétrico podem danificar os olhos e causar queimaduras na epiderme; além disso, a soldadura produz faíscas e gotas de metal fundido projetadas em todas as direções.

Assim, é necessário utilizar o capacete de proteção para evitar danos físicos possivelmente graves.

- Evitar incendiar, por qualquer motivo, o capacete de soldadura, uma vez que os fumos produzidos são prejudiciais para os olhos e se inalados para o corpo.
- O material que compõe o capacete completo não possui substâncias prejudiciais e não apresenta qualquer risco para o homem e para o ambiente.
- Verificar regularmente o estado do capacete e do filtro:
 - Antes de cada utilização, verificar a correta posição e fixação do filtro e das placas de proteção que devem estar exatamente no espaço descrito.
 - Manter o capacete afastado das chamas.
 - O capacete não se deve aproximar demasiado da área de soldadura.
 - Em caso de soldaduras prolongadas, de vez em quando deve-se verificar se o capacete apresenta deformações ou danos.
 - Para indivíduos particularmente sensíveis, os materiais que entram em contacto com a pele podem provocar reações alérgicas.
- Este capacete de escurecimento automático é homologado apenas para a proteção do rosto e dos olhos das radiações nocivas ultravioleta e infravermelhas, das faíscas e dos salpicos de soldadura; não é adequado para procedimentos de soldadura laser, soldadura e corte oxiacetilénica e para proteger o rosto de explosões ou líquidos corrosivos.
- Não substituir partes do capacete por outras diferentes das especificadas neste manual, o incumprimento pode expor o operador a riscos para a sua saúde.
- Se o capacete não escurecer ou se apresentar problemas de funcionamento, consultar o capítulo PROBLEMAS E SOLUÇÕES; caso o problema persista, suspender imediatamente o uso do capacete e contactar o próprio responsável ou distribuidor.
- Não mergulhar o filtro na água ou noutros líquidos; não utilizar solventes para a limpeza do filtro e das placas protetoras.
- Usar o capacete apenas a temperaturas de: -5 °C (+23 °F) ÷ +55 °C (+131 °F).
- Conservar o capacete apenas a temperaturas de: -20 °C (-4 °F) ÷ +65 °C (+149 °F).
- Proteger o filtro e as placas protetoras do contacto com líquidos e sujidade.
- Não abrir o recipiente do filtro.
- Nunca usar o capacete sem as placas protetoras transparentes, externa e interna, do filtro.
- Verificar a compatibilidade entre as placas protetoras do filtro e o capacete: ambos devem estar marcadas com o mesmo símbolo de resistência de impacto contra partículas de elevada velocidade, neste caso F. Se os símbolos de marcação não forem comuns a ambos, as placas de proteção do filtro e o capacete, então deverá ser utilizado o nível de proteção mais baixo do conjunto capacete-filtro.
- As proteções oculares contra partículas a alta velocidade utilizadas por cima dos óculos oftálmicos normais podem produzir impactos, criando assim um perigo para quem os usa.
- Não utilizar peças de substituição diferentes das originais. Modificações não autorizadas e a substituição de peças não originais invalidam a garantia e expõem o operador ao risco de lesões pessoais.
- Recomendamos um uso do capacete, do filtro de escurecimento automático e das respetivas placas protetoras por um período máximo de 2 anos. A duração destes artigos depende de vários fatores como a frequência de utilização, a limpeza, a conservação e a manutenção dos mesmos. Recomenda-se inspecionar e substituir frequentemente se danificados.

PRECAUÇÕES

Para salvaguardar a segurança do utilizador e para assegurar que o filtro de escurecimento automático para soldadura funcione de modo correto, ler atentamente estas instruções e consultar um instrutor ou supervisor qualificado antes de iniciar o trabalho.

- Estes filtros e placas protetoras podem ser utilizados em todos os processos de soldadura, à exceção da soldadura oxiacetilénica e soldadura a laser.
- A placa protetora clara em policarbonato padrão deve ser aplicada em ambos os lados dos filtros.
- A não utilização das placas protetoras pode constituir um perigo para a segurança ou provocar um dano irreparável ao filtro de escurecimento automático.
- É previsto o uso do capacete em posição "GRIND" (se presente) exclusivamente para a retificação.

2. INTRODUÇÃO E DESCRIÇÃO GERAL

O capacete modelo "TW-C" é composto pelo filtro TWY 350F; além disso, é composto pelas proteções transparentes frontais externas e internas.

O capacete foi projetado para garantir a correta proteção dos olhos durante a soldadura, além de fornecer o máximo do desempenho quer na facilidade de montagem quer na comodidade e qualidade de uso: garante uma proteção permanente contra as radiações UV e IR e as faíscas geradas durante o processo de soldadura de arco.

3. DADOS TÉCNICOS

3.1 ESPECIFICAÇÕES TÉCNICAS FILTRO TWY 350F

- Dimensões totais: 110x90x10mm
- Placas de proteção do filtro: frontal 93.5x112.5mm, interna 47x102mm
- Zona visual: 90x35mm
- Estado luminoso: gradação 3 DIN
- Estado escuro: gradação variável 11 DIN
- Tempo de comutação: < 0.0004 s
- Atraso do lado escuro ao lado claro: 0.1 - 1 s com manípulo de controlo automático
- Acendimento desligamento: automático
- Sensores de luz: 2
- Alimentação: combinação célula solar-lítio
- Temperatura de funcionamento: -5 °C (+23 °F) ÷ +55 °C (+131 °F)
- Temperatura de conservação: -20 °C (-4 °F) ÷ +65 °C (+149 °F)
- Estrutura: plástico

3.2 MARCAÇÕES

3.2.1 MARCAÇÃO NO FILTRO

A marcação contida no filtro modelo TWY 350F na área frontal-inferior é composta por uma série de símbolos que têm o significado a seguir:

3 / 11 TW 1 / 1 / 1 / 2 / 379 CE

número de escala no estado claro	3
número de escala no estado escuro	11
Símbolo do fabricante:	TW
classe ótica	1
classe de difusão da luz	1
classe de variação do fator de transmissão luminosa	1
classe de dependência angular do fator de transmissão luminosa	2
número da norma de referência para o pedido de certificação	379
marcação CE	CE

3.2.2 MARCAÇÃO NO CAPACETE

A marcação contida no capacete TW-C na área frontal-inferior interna é composta por uma série de símbolos que têm o significado a seguir:

TW EN175 B CE

Símbolo do fabricante:	TW
número da norma de referência para o pedido de certificação	EN175
resistência mecânica: impacto de média energia	B
marcação CE	CE

3.2.3 MARCAÇÃO NA PROTEÇÃO EXTERNA TRANSPARENTE

A marcação contida na proteção externa transparente é composta por uma série de símbolos que têm o significado a seguir:

BY F CE

Símbolo do fabricante:	BY
resistência mecânica: impacto de baixa energia	F
marcação CE	CE

3.2.4 MARCAÇÃO NA PROTEÇÃO INTERNA TRANSPARENTE

A marcação contida na proteção interna transparente é composta por uma série de símbolos que têm o significado a seguir:

BY 1 F CE

Símbolo do fabricante:	BY
Classe ótica	1
resistência mecânica: impacto de baixa energia	F
marcação CE	CE



ATENÇÃO: se a letra de proteção contra as partículas de alta velocidade marcada no capacete e nas placas protetoras não for seguida pela letra T, então o protetor ocular deverá ser usado contra as partículas a alta velocidade apenas à temperatura ambiente.

4. DESCRIÇÃO

4.1 CONJUNTO DO CAPACETE E COMPONENTES PRINCIPAIS (Fig. A)

4.2 REGULAÇÕES DO CAPACETE (Fig. B)

4.2.1 Regulações da faixa perimetral (Fig. B-1)

O capacete deve ser regulado para proteger os olhos e o rosto de forma eficaz durante a soldadura.

A posição da faixa frontal e traseira pode ser regulada manualmente para se adaptar perfeitamente às dimensões da cabeça.

Rodar o manípulo (em alguns modelos é necessário pressionar o manípulo para poder rodá-lo) para adaptar a faixa à cabeça.

4.2.2 Regulação da altura da faixa perimetral (Fig. B-2)

A altura pode ser regulada de forma a posicionar a faixa imediatamente acima das sobrancelhas: apertar ou afrouxar as duas correias graduadas situadas na parte superior da cabeça.

4.2.3 Regulação da distância entre o rosto e o filtro (Fig. B-3)

Afrouxar os manípulos externos e fazer deslizar para a frente ou para trás até obter a posição pretendida; em seguida, apertar novamente.

4.2.4 Regulação da inclinação (Fig. B-4)

A inclinação ideal do capacete é aquela em que os olhos ficam perpendiculares em relação à superfície do filtro. Para regular o ângulo de visualização, afrouxar os manípulos de ambos os lados do capacete e configurar a inclinação desejada do capacete. Caso não seja possível obter a inclinação desejada, pressionar os botões laterais e deslocar os cursores em simultâneo para fazer com que o capacete ultrapasse a limitação do ângulo predefinida.

5. MONTAGEM

Efetuar a montagem de acordo com o desenho (FIG. A).

6. UTILIZAÇÃO

O capacete deve ser utilizado sempre e unicamente para proteger o rosto e os olhos durante a soldadura. O capacete e, como tal, a zona do vidro do filtro visual, durante a soldadura deve ser mantido o mais próximo possível dos olhos de forma a protegê-los das radiações luminosas e de eventuais gotas de metal fundido.

Antes de iniciar o processo de soldadura, verificar se o filtro e as proteções transparentes externa e interna estão corretamente posicionadas.

Regular a gradação luminosa "Shade", nos modelos onde é possível, em função da corrente e do procedimento de soldadura.

Na **tabela 1** são indicados os números de gradação luminosa "Shade" recomendados para a soldadura de arco elétrico para os procedimentos de uso comum e diferentes níveis de intensidade de corrente de soldadura. Verificar se a intensidade de corrente e o procedimento de soldadura são adequados à gradação luminosa de proteção do filtro.

Regular a sensibilidade "Sensitivity", nos modelos com esta opção, em função da intensidade luminosa do arco de soldadura.

Regular o "delay-time", nos modelos com esta opção, para configurar o tempo de atraso para a passagem do estado escuro para o estado claro, após a interrupção do arco e em função da luminosidade da peça.

Antes do uso, efetuar um teste com ignição do arco.

Após o uso e, em qualquer caso, antes de o guardar no final do trabalho, o capacete deve ser verificado em termos de integridade e para eliminar eventuais gotas de metal fundido presentes no filtro visual, que podem reduzir os desempenhos visuais do próprio filtro.

O capacete deve ser guardado de forma a evitar que sofra deformações dimensionais permanentes ou que o filtro visual protetor fique danificado.

7. MANUTENÇÃO E LIMPEZA

- Substituir as pilhas quando se iluminar o led "LOW BAT" (se presente - FIG. C).
- Substituir as placas protetoras externa/interna transparentes do filtro caso apresentem ruturas, riscos, moossas e deformações. Proteções em mau estado comprometem a visão do trabalho diminuindo perigosamente o nível de proteção do capacete.
- Limpar regularmente a superfície do filtro e das placas protetoras com um pano macio com soluções de limpeza não agressivas, por exemplo, preparados para a limpeza de vidros (não colocar o produto diretamente sobre o filtro).
- Verificar habitualmente se as células solares e os sensores não estão escurecidos ou cobertos de sujidade; se for esse o caso, limpá-los com um lenço de papel macio eventualmente embebido num preparado para a limpeza dos vidros (não colocar o produto diretamente sobre o filtro).
- Limpar e desinfetar o capacete apenas com água e sabão ou com produtos sem solventes. O uso de solventes químicos provoca a deturpação da estética até à completa redução da integridade do próprio capacete.
- Uma boa manutenção geral do capacete permite reduzir ao mínimo a sua obsolescência, quer do ponto de vista do uso quer dos componentes do próprio capacete.
- Limpar regularmente a superfície do filtro com um pano macio com soluções de limpeza não agressivas, por exemplo, preparados para a limpeza de vidros (não colocar o produto diretamente sobre o filtro).
- Verificar habitualmente se as células solares e os sensores não estão escurecidos ou cobertos de sujidade; se for esse o caso, limpá-los com um lenço de papel macio eventualmente embebido num preparado para a limpeza dos vidros (não colocar o produto diretamente sobre o filtro).

8. PROBLEMAS E SOLUÇÕES

Durante o funcionamento do capacete podem surgir problemas comuns, aqui indicados com as respetivas soluções:

- O filtro não escurece ou apresenta instabilidade na passagem do estado claro ao escuro e vice-versa.

Possível solução:

- A proteção externa transparente do filtro está suja ou danificada (substituir a proteção externa transparente).

- Os sensores estão sujos (limpar a superfície dos sensores).

- O nível da corrente de soldadura é demasiado baixo (aumentar a sensibilidade, se presente, ou substituir o capacete por outro com um filtro adequado a esse fim).

- Comutação lenta.

Possível solução:

- Temperatura de funcionamento demasiado baixa (não usar a temperatura ambiente inferior a -5 °C (+23 °F)).

- Má visibilidade.

Possível solução:

- A proteção externa ou/e a proteção interna do filtro ou/e o filtro estão sujos ou danificados (limpar os componentes sujos e substituir os danificados).

- No ambiente circundante não existe luz suficiente (iluminar mais o ambiente circundante).

- O número de gradação de escala não está configurado corretamente (selecionar o valor correto nos modelos onde tal é possível).



ATENÇÃO!

Se os problemas acima descritos não puderem ser resolvidos, suspender imediatamente o uso do capacete e contactar o distribuidor mais próximo.

TAB. 1 Números de gradação (shade) e utilizações recomendadas para a soldadura por arco

Processo de soldadura e técnicas conexas	Corrente em Ampère																				
	1.5	6	10	15	30	40	60	70	100	125	150	175	200	225	250	300	350	400	450	500	600
Eléctrodos revestidos	8			9			10			11			12			13			14		
MAG	8			9			10			11			12			13			14		
TIG	8			9			10			11			12			13					
MIG sobre metais pesados (*)	9			10			11			12			13			14					
MIG sobre ligas leves	10			11			12			13			14								
Corte ar-arco	10			11			12			13			14			15					
Corte plasma-jato	9			10			11			12			13								
Soldadura por arco com microplasma	4	5	6	7	8	9	10	11	12												
	1.5	6	10	15	30	40	60	70	100	125	150	175	200	225	250	300	350	400	450	500	600

(*) A expressão "metais pesados" aplica-se aos aços, ligas de aço, cobre e a suas ligas, etc.

1. ALGEMENE VEILIGHEID VOOR HET GEBRUIK VAN DE HELM VOOR PROFESSIONEEL EN INDUSTRIEEL GEBRUIK	19
2. INLEIDING EN ALGEMENE BESCHRIJVING	19
3. TECHNISCHE GEGEVENS	19
3.1 TECHNISCHE SPECIFICATIES FILTER TWY 350F	19
3.2 MERKEN	19
3.2.1 MERKEN OP HET FILTER	19
3.2.2 MERKEN OP DE HELM	19
3.2.3 MERKEN OP DE BUITENSTE TRANSPARANTE BESCHERMING	19
3.2.4 MERKEN OP DE BINNENSTE TRANSPARANTE BESCHERMING	19
4. BESCHRIJVING	20
4.1 SAMENSTEL VAN DE HELM EN DE BELANGRIJKSTE ONDERDELEN (Fig. A)	20
4.2 AFSTELLING VAN DE HELM (Fig. B)	20

4.2.1 Afstelling van de omtrekband (Fig. B-1)	20
4.2.2 Afstelling van de hoogte van de omtrekband (Fig. B-2)	20
4.2.3 Afstelling van de afstand tussen het gezicht en het filter (Fig. B-3)	20
4.2.4 Afstelling van de helling (Fig. B-4)	20
5. MONTAGE	20
6. GEBRUIK	20
7. ONDERHOUD EN REINIGEN	20
8. PROBLEMEN EN OPLOSSINGEN	20

LASHELMEN MET AUTOMATISCH DONKERKLEUREND FILTER.

Let op: In de volgende tekst worden de termen "helm" en "filter" gebruikt.

1. ALGEMENE VEILIGHEID VOOR HET GEBRUIK VAN DE HELM VOOR PROFESSIONEEL EN INDUSTRIEEL GEBRUIK

De gebruiker moet voldoende geïnformeerd zijn over het veilige gebruik van het lasapparaat en over de risico's met betrekking tot de procedures voor booglassen, de bijbehorende beschermingsmaatregelen en de noodprocedures. Tijdens het lassen kunnen de stralen die door de elektrische boog worden afgegeven de ogen beschadigen en brandwonden op de huid veroorzaken; bovendien produceert het lassen vonken en druppels gesmolten metaal die in alle richtingen worden weggeslingerd. Daarom is het noodzakelijk om de veiligheidshelm te gebruiken, om ook mogelijk ernstig letsel te voorkomen.



- Zorg ervoor dat de lashelm om geen enkele reden vlam vat, omdat de geproduceerde rook schadelijk is voor de ogen en bij inademing ook voor het lichaam.
- Het materiaal waar de helm volledig uit bestaat bevat geen schadelijke stoffen en vormt geen enkel risico voor de mens en het milieu.
- Controleer regelmatig de staat van het helm en het filter:
 - Controleer voor ieder gebruik of het filter en de beschermplaatjes op de juiste plaats zitten en goed zijn bevestigd; ze moeten precies op de beschreven plaats zitten.
 - De helm uit de buurt van open vuur houden.
 - De helm mag niet te dicht in de buurt van het lasgebied komen.
 - In het geval van langdurig lassen, moet u af en toe de helm controleren op eventuele vervormingen of beschadigingen.
 - Bij bijzonder gevoelige personen kunnen de materialen die in contact met de huid komen allergische reacties veroorzaken.
- Deze automatisch donkerkleurende helm is alleen goedgekeurd voor de bescherming van het gezicht en de ogen tegen schadelijke ultraviolette en infrarode straling, tegen vonken en lasspatters en is niet geschikt voor laserprocedures, autogeen lassen en snijden of om het gezicht te beschermen tegen explosies of corrosieve vloeistoffen.
- Vervang geen delen van de helm door delen die niet zijn gespecificeerd in deze handleiding. Als u dit niet in acht neemt, kan de gebruiker worden blootgesteld aan gezondheidsrisico's.
- De helm niet donker kleurt of als er problemen met de werking zijn, raadpleeg dan het hoofdstuk **PROBLEMEN EN OPLOSSINGEN**; als het probleem blijft bestaan, stop dan onmiddellijk het gebruik van de helm en neem contact op met uw verantwoordelijke of distributeur.
- Dompel het filter niet onder in water of andere vloeistoffen; gebruik geen oplosmiddelen voor het reinigen van het filter en de beschermplaatjes.
- Gebruik de helm alleen bij de volgende temperaturen: -5°C (+23°F) ÷ +55°C (+131°F).
- Bewaar de helm alleen bij de volgende temperaturen: -20°C (-4°F) ÷ +65°C (+149°F).
- Bescherm het filter en de beschermplaatjes tegen contact met vloeistoffen en vuil.
- Open de houder van het filter niet.
- Gebruik de helm nooit zonder de buitenste en binnenste transparante beschermplaatjes van het filter.
- Controleer of de beschermplaatjes van het filter en de helm compatibel zijn: beide moeten zijn gemarkeerd met hetzelfde symbool voor weerstand tegen deeltjes met hoge snelheid, in dit geval F. Als de markeringsymbolen van de beschermplaatjes van het filter en de helm niet hetzelfde zijn, moet het laagste beschermniveau van het helm-filtersamenstel worden gebruikt.
- Oogbescherming tegen deeltjes met hoge snelheid die over normale brillen heen wordt gedragen, kan botsingen veroorzaken, waardoor deze een gevaar vormt voor wie deze draagt.
- Gebruik geen andere reserveonderdelen dan de originele van. Ongeautoriseerde wijzigingen en vervanging door niet-originele onderdelen, maken de garantie ongeldig en stellen de gebruiker bloot aan het gevaar voor verwondingen.
- We raden aan om de helm, het automatisch donkerkleurende filter en de bijbehorende beschermplaatjes maximaal 2 jaar te gebruiken. De levensduur van deze artikelen hangt af van diverse factoren, zoals de gebruiksfrequentie, schoonheid, opslag en onderhoud. Het wordt aangeraden om ze vaak te controleren en te vervangen als ze zijn beschadigd.

VOORZORGSMAATREGELEN

Ter bescherming van de veiligheid van de gebruiker en om te garanderen dat het automatisch donkerkleurende lasfilter goed werkt, moet u deze instructies aandachtig lezen en een deskundige instructeur of supervisor raadplegen voordat u met de werkzaamheden begint.

- Deze filters en beschermplaatjes kunnen worden gebruikt bij alle lasprocedures, behalve voor autogeen lassen en laserlassen.
- Het lichte beschermplaatje van standaard polycarbonaat moet worden aangebracht op beide zijden van de filters.
- Als de beschermplaatjes niet worden gebruikt, kan dit een gevaar vormen voor de veiligheid of onherstelbare schade aan het automatisch donkerkleurende filter veroorzaken.
- Het gebruik van de helm in de positie "GRIND" (indien aanwezig) is uitsluitend bedoeld voor slijpen.

2. INLEIDING EN ALGEMENE BESCHRIJVING

De helm model "TW-C" bestaat uit het filter TWY 350F; verder bestaat het uit de transparante externe en interne beschermingen aan de voorkant. De helm is ontworpen om de juiste bescherming van de ogen te bieden tijdens het lassen en om de maximale prestaties te leveren, zowel op het gebied van montagegemak als wat comfort en gebruikskwaliteit betreft: de helm garandeert een permanente bescherming tegen UV- en IR-stralen en de vonken die ontstaan tijdens het booglassen.

3. TECHNISCHE GEGEVENS

3.1 TECHNISCHE SPECIFICATIES FILTER TWY 350F

- Totale grootte: 110x90x10mm
- Beschermplaatjes van het filter: voorkant 93.5x112.5mm, binnenkant 47x102mm
- Visueel gebied: 90x35mm
- Lichte staat: gradatie 3 DIN
- Donkere staat: variabele gradatie 11 DIN
- Schakeltijd: < 0.0004 s
- Vertraging van de donkere staat naar de lichte staat: 0.1 - 1 s met regelknop
- Inschakeling uitschakeling: automatisch
- Lichtsensoren: 2
- Voeding: combinatie zonnecel-lithium
- Bedrijfstemperatuur: -5°C (+23°F)
- +55°C (+131°F)
- 20°C (-4°F)
- +65°C (+149°F)
- Opslagtemperatuur: kunststof
- Constructie:

3.2 MERKEN

3.2.1 MERKEN OP HET FILTER

Het merk dat onderaan het voorste gedeelte van het filter model TWY 350F is aangebracht, bestaat uit een reeks symbolen met de volgende betekenis: **3 / 11 TW 1 / 1 / 1 / 2 / 379 CE**

schaalnummer in de lichte status	3
schaalnummer in de donkerste status	11
Symbol van de constructeur:	TW
optische klasse	1
lichtverspreidingsklasse	1
variatieklasse van de lichttransmissiefactor	1
hoekafhankelijkheidsklasse van de lichttransmissiefactor	2
numerieke standaard van de norm waarnaar wordt verwezen voor het verzoek om certificatie	379
CE-markering	CE

3.2.2 MERKEN OP DE HELM

Het merk dat onderaan het voorste gedeelte binnenin de helm TW-C is aangebracht, bestaat uit een reeks symbolen met de volgende betekenis: **TW EN175 B CE**

Symbol van de constructeur:	TW
numerieke standaard van de norm waarnaar wordt verwezen voor het verzoek om certificatie	EN175
mechanische weerstand, gemiddelde slagenergie	B
CE-markering	CE

3.2.3 MERKEN OP DE BUITENSTE TRANSPARANTE BESCHERMING

Het merk dat op de buitenste transparante bescherming is aangebracht, bestaat uit een reeks symbolen met de volgende betekenis: **BY F CE**

Symbol van de constructeur:	BY
mechanische weerstand: lage slagenergie	F
CE-markering	CE

3.2.4 MERKEN OP DE BINNENSTE TRANSPARANTE BESCHERMING

Het merk dat op de binnenste transparante bescherming is aangebracht, bestaat uit een reeks symbolen met de volgende betekenis: **BY 1 F CE**

Symbol van de constructeur:	BY
Optische klasse	1
mechanische weerstand: lage slagenergie	F
CE-markering	CE



OPGELET: Als de letter van de bescherming tegen deeltjes met hoge snelheid die op de helm en op de beschermplaatjes staat niet wordt gevolgd door de letter T, moet er alleen bij kamertemperatuur oogbescherming worden gebruikt tegen deeltjes met hoge snelheid.

4. BESCHRIJVING

4.1 SAMENSTEL VAN DE HELM EN DE BELANGRIJKSTE ONDERDELEN (Fig. A)

4.2 AFSTELLING VAN DE HELM (Fig. B)

4.2.1 Afstelling van de omtrekband (Fig. B-1)

De helm moet worden afgesteld om de ogen en het gezicht efficiënt te beschermen tijdens het lassen.

De positie van de voorste en achterste band kan handmatig worden afgesteld zodat deze perfect om het hoofd past.

Draai de knop (bij sommige modellen moet de knop worden ingedrukt om hem te kunnen draaien) om de band aan het hoofd aan te passen.

4.2.2 Afstelling van de hoogte van de omtrekband (Fig. B-2)

De hoogte kan zo worden geregeld dat de band vlak boven de wenkbrauwen wordt geplaatst: de twee riemen met schaalverdeling op het bovenste gedeelte van het hoofd vaster of losser maken.

4.2.3 Afstelling van de afstand tussen het gezicht en het filter (Fig. B-3)

Draai de buitenste knoppen losser en breng ze voor- of achteruit totdat de gewenste positie is bereikt; draai de knoppen dan weer vast.

4.2.4 Afstelling van de helling (Fig. B-4)

De ideale helling van de helm is die waarin de ogen loodrecht zijn met het oppervlak van het filter. Om de gezichtshoek te regelen, draait u de knoppen aan de beide zijden van de helm los en stelt u de gewenste helling van de helm in. Als de gewenste helling niet kan worden verkregen, drukt u op de knoppen op de zijkant en verplaatst u de schuiven tegelijkertijd zo, dat de helm de limiet van de vooraf ingestelde hoek overschrijdt.

5. MONTAGE

Voer de montage uit zoals aangegeven op de tekening (FIG. A).

6. GEBRUIK

De helm moet altijd en uitsluitend worden gebruikt om het gezicht en de ogen te beschermen tijdens het lassen. De helm en dus de zone van het filterende gezichtsglas, moet tijdens het lassen zo dicht mogelijk bij de ogen worden gehouden om ze te beschermen tegen de straling en eventuele druppels gesmolten metaal.

Controleer voordat u de lasprocedure start of het filter en de interne en externe transparante beschermplaatjes goed zijn aangebracht.

Regel de lichtgradatie "Shade" op de modellen waarbij dat mogelijk is, afhankelijk van de lasstroom en -procedure.

In tabel 1 staan de lichtgradatienummers "Shade" die worden aanbevolen voor elektrisch booglassen, voor algemene gebruiksprocedures en diverse intensiteitsniveaus van de lasstroom. Controleer of de intensiteit van de lasstroom en de lasprocedure geschikt zijn voor de lichtgradatiebescherming van het filter.

Regel de gevoeligheid "Sensitivity", op de modellen waarop dat is voorzien, afhankelijk van de lichtintensiteit van de lasboog.

Regel de "delay-time" op de modellen waarop dat is voorzien, om de vertragingstijd in te stellen voor de overgang van de donkere naar de lichte status, na onderbreking van de boog en afhankelijk van de lichtintensiteit van het werkstuk.

Voer voor gebruik een test uit met het starten van een lasboog.

Na het gebruik en hoe dan ook voordat de helm wordt opgeborgen na het werk, moet worden gecontroleerd of de helm niet beschadigd is en moeten eventuele druppels gesmolten metaal van het zichtfilter worden verwijderd omdat die het zicht kunnen verminderen.

De helm moet zo worden opgeborgen dat er geen permanente vervormingen van de afmetingen kunnen ontstaan en dat het filterende gezichtsglas niet kan breken.

7. ONDERHOUD EN REINIGEN

Vervang de batterijen wanneer de led "LOW BAT" gaat branden (als die aanwezig is - FIG. C).

Vervang de externe/interne transparante beschermplaatjes van het filter als deze breken, krassen, kerven of vervormingen hebben. Beschermingen van slechte kwaliteit belemmeren het zicht op uw werk, waardoor het beschermingsniveau van de helm gevaarlijk veel wordt verminderd.

Reinig regelmatig het oppervlak van het filter en de beschermplaatjes met een zachte doek met een niet-agressieve reinigingsoplossing, bijvoorbeeld glasreinigers (het product niet direct op het filter gieten).

Controleer regelmatig of de zonnecellen en de sensoren niet verduisterd of bedekt zijn door vuil. Als dat wel het geval is, maak deze dan schoon met een zacht papieren zakdoekje dat eventueel licht is bevochtigd met een glasreiniger (het product niet direct op het filter gieten).

Reinig en desinfecteer de helm uitsluitend met water en zeep of in ieder geval met een product zonder oplosmiddelen. Het gebruik van chemische oplosmiddelen tast het uiterlijk van de helm aan en kan zelfs de volledige integriteit van de helm verminderen.

Een goede algemene verzorging van de helm zorgt ervoor dat de helm in goede staat blijft, zowel wat het gebruik als de onderdelen van de helm betreft.

Reinig regelmatig het oppervlak van het filter met een zachte doek met een niet-

agressieve reinigingsoplossing, bijvoorbeeld glasreinigers (het product niet direct op het filter gieten).

- Controleer regelmatig of de zonnecellen en de sensoren niet verduisterd of bedekt zijn door vuil. Als dat wel het geval is, maak deze dan schoon met een zacht papieren zakdoekje dat eventueel licht is bevochtigd met een glasreiniger (het product niet direct op het filter gieten).

8. PROBLEMEN EN OPLOSSINGEN

Tijdens de werking van de helm kunnen er algemeen voorkomende problemen ontstaan, die hier worden vermeld, samen met de oplossingen:

- Het filter kleurt niet donker of de overgang van de lichte naar de donkere staat en vice versa is instabiel.

Mogelijke oplossing:

- De transparante externe bescherming van het filter is vuil of beschadigd (vervang de transparante externe bescherming).

- De sensoren zijn vuil (reinig het oppervlak van de sensoren).

- Het niveau van de lasstroom is te laag (verhoog de gevoeligheid, indien aanwezig, of vervang de helm door een andere met een filter dat geschikt is voor het gebruik).

- Langzame overgang.

Mogelijke oplossing:

- Bedrijfstemperatuur te laag (niet gebruiken bij een omgevingstemperatuur van minder dan -5°C (+23°F)).

- Slecht zicht.

Mogelijke oplossing:

- De externe en/of interne bescherming van het filter en/of het filter zelf zijn vuil of beschadigd (reinig de vuile onderdelen en vervang de beschadigde).

- Er is niet voldoende licht in de omgeving (zorg voor een betere verlichting van de omgeving).

- Het gradatienummer op de schaal is niet goed ingesteld (selecteer de juiste waarde op de modellen waarop dat mogelijk is).



OPGELET!

Als de hierboven beschreven storingen niet kunnen worden opgelost, stop dan onmiddellijk het gebruik van de helm en neem contact op met de dichtstbijzijnde distributeur.

TAB. 1 Nummers van gradatie (shade) en aanbevolen gebruiken voor het booglassen

Procedure van lassen en aanverwante technieken	Stroom in Ampères																				
	1.5	6	10	15	30	40	60	70	100	125	150	175	200	225	250	300	350	400	450	500	600
Beklede elektroden	8				9			10	11	12			13			14					
MAG	8				9			10	11			12			13			14			
TIG	8				9			10	11			12			13						
MIG op zware metalen (*)	9							10	11			12			13			14			
MIG op lichte legeringen	10								11			12			13			14			
Boogsnijden met perslucht	10								11			12			13			14	15		
Plasmajet-snijden	9							10	11	12			13								
Microplasma-booglassen	4	5	6	7	8	9	10	11	12												
	1.5	6	10	15	30	40	60	70	100	125	150	175	200	225	250	300	350	400	450	500	600

(*) De uitdrukking "zware metalen" is van toepassing op stalen, staallegeringen, koper en legeringen, enz.

1. ΓΕΝΙΚΗ ΑΣΦΑΛΕΙΑ ΓΙΑ ΕΠΑΓΓΕΛΜΑΤΙΚΗ ΚΑΙ ΒΙΟΜΗΧΑΝΙΚΗ ΧΡΗΣΗ ΤΟΥ ΚΡΑΝΟΥΣ.....	σελ. 21
2. ΕΙΣΑΓΩΓΗ ΚΑΙ ΓΕΝΙΚΗ ΠΕΡΙΓΡΑΦΗ.....	21
3. ΤΕΧΝΙΚΑ ΧΑΡΑΚΤΗΡΙΣΤΙΚΑ.....	21
3.1 ΤΕΧΝΙΚΕΣ ΠΡΟΔΙΑΓΡΑΦΕΣ ΦΙΛΤΡΩΝ TWY 350F.....	21
3.2 ΣΗΜΑΝΣΕΙΣ.....	21
3.2.1 ΣΗΜΑΝΣΗ ΤΟΥ ΦΙΛΤΡΟΥ.....	21
3.2.2 ΣΗΜΑΝΣΗ ΣΤΟ ΚΡΑΝΟΣ.....	21
3.2.3 ΣΗΜΑΝΣΗ ΣΤΗΝ ΕΞΩΤΕΡΙΚΗ ΔΙΑΦΑΝΗ ΠΡΟΣΤΑΣΙΑ.....	21
3.2.4 ΣΗΜΑΝΣΗ ΣΤΗΝ ΕΣΩΤΕΡΙΚΗ ΔΙΑΦΑΝΗ ΠΡΟΣΤΑΣΙΑ.....	21
4. ΠΕΡΙΓΡΑΦΗ.....	22
4.1 ΣΥΝΟΛΟ ΚΡΑΝΟΥΣ ΚΑΙ ΚΥΡΙΑ ΤΜΗΜΑΤΑ ΤΟΥ (Εικ. Α).....	22
4.2 ΡΥΘΜΙΣΕΙΣ ΤΟΥ ΚΡΑΝΟΥΣ (Εικ. Β).....	22
4.2.1 Ρύθμιση της περιμετρικής λωρίδας (Εικ. Β-1).....	22

4.2.2 Ρύθμιση του ύψους της περιμετρικής λωρίδας (Εικ. Β-2).....	σελ. 22
4.2.3 Ρύθμιση της απόστασης μεταξύ προσώπου και φίλτρου (Εικ Β-3).....	22
4.2.4 Ρύθμιση της κλίσης (Εικ. Β-4).....	22
5. ΣΥΝΑΡΜΟΛΟΓΗΣΗ.....	22
6. ΧΡΗΣΗ.....	22
7. ΣΥΝΤΗΡΗΣΗ ΚΑΙ ΚΑΘΑΡΙΣΜΟΣ.....	22
8. ΠΡΟΒΛΗΜΑΤΑ ΚΑΙ ΛΥΣΕΙΣ.....	22

ΚΡΑΝΗ ΓΙΑ ΣΥΓΚΟΛΛΗΣΗ ΜΕ ΦΙΛΤΡΟ ΑΥΤΟΜΑΤΗΣ ΣΚΙΑΣΗΣ.

Σημείωση: Στο κείμενο που ακολουθεί θα χρησιμοποιείται ο όρος "κράνος και φίλτρο".

1. ΓΕΝΙΚΗ ΑΣΦΑΛΕΙΑ ΓΙΑ ΕΠΑΓΓΕΛΜΑΤΙΚΗ ΚΑΙ ΒΙΟΜΗΧΑΝΙΚΗ ΧΡΗΣΗ ΤΟΥ ΚΡΑΝΟΥΣ

Ο χειριστής πρέπει να είναι επαρκώς εκπαιδευμένος ως προς την ασφαλή χρήση της συσκευής συγκόλλησης και ενημερωμένος για τους κινδύνους που σχετίζονται με τις διαδικασίες συγκόλλησης με τόξο, τα σχετικά μέτρα προστασίας και τις διαδικασίες έκτακτης ανάγκης.

 Κατά τη συγκόλληση, η φωτεινή ακτινοβολία που εκπέμπεται από το ηλεκτρικό τόξο μπορεί να βλάψει τα μάτια και να προκαλέσει εγκαύματα στην επιδερμίδα, επίσης, η συγκόλληση παράγει σπίθες και σταγόνες λιωμένου μετάλλου που διαδίδεται σε όλες τις κατευθύνσεις. Είναι για αυτό απαραίτητο να χρησιμοποιείτε το προστατευτικό κράνος ώστε να αποφύγετε τον κίνδυνο ακόμα και σοβαρών σωματικών βλαβών.

• Αποφεύγετε να δίνετε φωτιά, για οποιονδήποτε λόγο, στο κράνος συγκόλλησης διότι οι παραγόμενοι καπνοί είναι βλαβεροί για τα μάτια και αν εισπνέονται για το σώμα.

• Το υλικό από το οποίο αποτελείται όλο το κράνος, δεν περιέχει βλαβερές ουσίες και δεν παρουσιάζει κανέναν κίνδυνο για τον άνθρωπο και για το περιβάλλον.

• Ελέγχετε περιοδικά την κατάσταση του κράνους και του φίλτρου:

- Πριν από κάθε χρήση ελέγξτε τη σωστή θέση και στερέωση του φίλτρου και των προστατευτικών πλακών που πρέπει να βρίσκονται ακριβώς στην περιγραφόμενη θέση.

- Διατηρείτε το κράνος μακριά από τη φωτιά.

- Το κράνος δεν πρέπει να πλησιάζει πολύ την περιοχή συγκόλλησης.

- Σε περίπτωση παρατεταμένων συγκολλήσεων, ελέγχετε περιοδικά το κράνος για να βεβαιωθείτε ότι δεν είναι παραμορφωμένο ή φθαρμένο.

- Για άτομα με ιδιαίτερη ευαισθησία, τα υλικά που έρχονται σε επαφή με την επιδερμίδα θα μπορούσαν να προκαλέσουν αλλεργικές αντιδράσεις.

• Αυτό το κράνος αυτόματης σκίασης είναι πιστοποιημένο μόνο για την προστασία του προσώπου και των οφθαλμών από τις βλαβερές υπεριώδεις και υπέρυθρες ακτινοβολίες, από τις σπίθες και από τα ραντίσματα της συγκόλλησης. Δεν είναι κατάλληλο για διαδικασίες συγκόλλησης με λέιζερ, συγκόλλησης και κοπής με Οξυ-ακετυλένιο και για την προστασία του προσώπου από εκρήξεις ή διαβρωτικά υγρά.

• Μην αντικαταστήσετε τμήματα του κράνους με άλλα διαφορετικά από εκείνα που διευκρινίζονται σε αυτό το εγχειρίδιο. Η μη τήρηση αυτού του κανόνα θα μπορούσε να εκθέσει το χειριστή σε κινδύνους για την υγεία του.

• Αν το κράνος δεν σκουραίνει ή αν παρουσιάζει προβλήματα λειτουργίας, διαβάστε το κεφάλαιο ΠΡΟΒΛΗΜΑΤΑ ΚΑΙ ΛΥΣΕΙΣ. Σε περίπτωση που το πρόβλημα παραμένει διακόψτε άμεσα τη χρήση του κράνους και απευθυνθείτε στον υπεύθυνο ή στο διανομέα σας.

• Μην βυθίζετε το φίλτρο στο νερό ή σε άλλα υγρά, μην χρησιμοποιείτε διαλυτικά για τον καθαρισμό του φίλτρου και των προστατευτικών πλακών.

• Χρησιμοποιείτε το κράνος μόνο σε θερμοκρασίες: -5°C (+23°F) ÷ +55°C (+131°F).

• Διατηρείτε το κράνος μόνο σε θερμοκρασίες: -20°C (-4°F) ÷ +65°C (+149°F).

• Προστατεύετε το φίλτρο και τις προστατευτικές πλάκες από επαφή με υγρά και ακαθαρσίες.

• Μην ανοίγετε το δοχείο του φίλτρου.

• Μην χρησιμοποιείτε ποτέ το κράνος χωρίς τις διαφανείς προστατευτικές πλάκες, εξωτερική και εσωτερική, του φίλτρου.

• Ελέγξτε τη συμβατότητα μεταξύ κράνους και προστατευτικών πλακών φίλτρου: αμφότερα πρέπει να φέρουν το ίδιο σύμβολο αντοχής στην κρούση με σωματίδια υψηλής ταχύτητας, στην περίπτωση αυτή F. Αν φίλτρο και προστατευτικές πλάκες δεν φέρουν κοινό σήμα, τότε θα πρέπει να χρησιμοποιηθεί το χαμηλότερο επίπεδο προστασίας του συνόλου κράνος-φίλτρο.

• Τα προστατευτικά των ματιών κατά των σωματιδίων υψηλής ταχύτητας αν φοριούνται πάνω σε στάνταρντ οφθαλμικά γυαλιά μπορούν να μεταδώσουν κρούσεις, δημιουργώντας έτσι κίνδυνο για όποιον τα φορά.

• Μην χρησιμοποιείτε ανταλλακτικά διαφορετικά από τα πρωτότυπα.

• Μη χρησιμοποιήστε τροποποιήσεις και αντικαταστάσεις με μη αυθεντικά ανταλλακτικά ακυρώνουν την εγγύηση και εκθέτουν το χειριστή σε κίνδυνο ατομικών τραυματών.

• Συνιστάται η χρήση του κράνους, του φίλτρου αυτόματης σκίασης και των σχετικών προστατευτικών πλακών για μέγιστη περίοδο 2 ετών. Η διάρκεια ζωής αυτών των εξαρτημάτων εξαρτάται από διάφορους παράγοντες όπως η συχνότητα χρήσης, η καθαριότητα, ο τρόπος διατήρησης και συντήρησης τους. Συνιστάται η συχνή επιθεώρηση και η αντικατάστασή τους αν παρουσιάζουν αλλοιώσεις.

ΠΡΟΛΗΠΤΙΚΑ ΜΕΤΡΑ

Για να εξασφαλίσετε την ασφάλεια του χρήστη και να βεβαιωθείτε ότι το φίλτρο αυτόματης σκίασης για συγκόλληση λειτουργεί σωστά, διαβάστε προσεκτικά αυτές τις οδηγίες και συμβουλευτείτε έναν ειδικό εκπαιδευτή ή επιθεωρητή πριν ξεκινήσετε την εργασία.

• Αυτές οι προστατευτικές πλάκες και φίλτρα μπορούν να χρησιμοποιηθούν σε όλες τις διαδικασίες συγκόλλησης εκτός της συγκόλλησης με Οξυ-ακετυλένιο και συγκόλλησης με λέιζερ.

• Η ανοιχτόχρωμη προστατευτική πλάκα από πολυανθρακικό στάνταρντ πρέπει να εφαρμοστεί σε αμφότερες τις πλευρές των φίλτρων.

• Η μη χρήση των προστατευτικών πλακών μπορεί να αποτελέσει αιτία

κινδύνου για την ασφάλεια ή να προκαλέσει ανεπανόρθωτη ζημία στο φίλτρο αυτόματης σκίασης.

• Προβλέπεται η χρήση του κράνους στη θέση "GRIND" (όπου υπάρχει) αποκλειστικά για το τρόχισμα.

2. ΕΙΣΑΓΩΓΗ ΚΑΙ ΓΕΝΙΚΗ ΠΕΡΙΓΡΑΦΗ

Το κράνος μοντέλο "TW-C" αποτελείται από το φίλτρο TWY 350F; επίσης αποτελείται από τις διαφανείς μετωπικές προστασίες εξωτερικές και εσωτερικές.

Το κράνος σχεδιάστηκε ώστε να εξασφαλίζει τη σωστή προστασία των οφθαλμών κατά τη συγκόλληση καθώς και να προσφέρει τη μέγιστη αποδοτικότητα τόσο στην ευκολία συναρμολόγησης όσο στην ευχρηστία και ποιότητα χρήσης. Εγγυάται μόνιμη προστασία από την υπεριώδη (UV) και την υπέρυθη (IR) ακτινοβολία και από τις σπίθες που παράγονται κατά τη διαδικασία συγκόλλησης με τόξο.

3. ΤΕΧΝΙΚΑ ΧΑΡΑΚΤΗΡΙΣΤΙΚΑ

3.1 ΤΕΧΝΙΚΕΣ ΠΡΟΔΙΑΓΡΑΦΕΣ ΦΙΛΤΡΩΝ TWY 350F

- Συνολικές διαστάσεις:	110x90x10mm
- Προστατευτικές πλάκες του φίλτρου:	μετωπική 93.5x112.5mm, εσωτερική 47x102mm
- Οπτική περιοχή:	90x35mm
- Φωτεινότητα:	διαβάθμιση 3 DIN
- Σκοτεινότητα:	μεταβαλλόμενη διαβάθμιση 11 DIN
- Χρόνος μετατροπής:	< 0.0004 s
- Καθυστέρηση από σκοτεινότητα σε φωτεινότητα:	0.1 - 1 s με διακόπτη ελέγχου αυτόματο
- Αναμμα σβήσιμο:	2
- Σένσορες φωτός:	συνδυασμός ηλιακό κύτταρο-λίθιο
- Τροφοδοσία:	-5°C (+23°F)
- Θερμοκρασία λειτουργίας:	+55°C (+131°F)
	-20°C (-4°F)
	+65°C (+149°F)
- Θερμοκρασία συντήρησης:	πλαστική ύλη
- Κατασκευή:	

3.2 ΣΗΜΑΝΣΕΙΣ

3.2.1 ΣΗΜΑΝΣΗ ΤΟΥ ΦΙΛΤΡΟΥ

Το σήμα που αναγράφεται στο φίλτρο μοντέλο TWY 350F στην κάτω-μετωπική περιοχή αποτελείται από μια σειρά συμβόλων που έχουν την ακόλουθη έννοια:

3 / 11 TW 1 / 1 / 1 / 2 / 379 CE

αριθμός κλίμακας στο φωτεινό	3
αριθμός κλίμακας σε σκοτεινό	11
Σύμβολο του κατασκευαστή:	TW
οπτική κατηγορία	1
κατηγορία διάδοσης φωτός	1
κατηγορία μετατροπής του παράγοντα φωτεινής μετάδοσης	1
κατηγορία γωνιακής εξάρτησης του παράγοντα φωτεινής μετάδοσης	2
αριθμητικό στάνταρντ προτύπου στο οποίο έγινε αναφορά για την έκδοση πιστοποίησης	379
σήμανση CE	CE

3.2.2 ΣΗΜΑΝΣΗ ΣΤΟ ΚΡΑΝΟΣ

Το σήμα που αναγράφεται στο κράνος TW-C στην εσωτερική κάτω-μετωπική περιοχή αποτελείται από μια σειρά συμβόλων που έχουν την ακόλουθη έννοια:

TW EN175 B CE

Σύμβολο του κατασκευαστή:	TW
αριθμητικό στάνταρντ προτύπου στο οποίο έγινε αναφορά για την έκδοση πιστοποίησης	EN175
μηχανική αντοχή: κρούση μέσης ενέργειας	B
σήμανση CE	CE

3.2.3 ΣΗΜΑΝΣΗ ΣΤΗΝ ΕΞΩΤΕΡΙΚΗ ΔΙΑΦΑΝΗ ΠΡΟΣΤΑΣΙΑ

Το σήμα που αναγράφεται στην εξωτερική διαφανή προστασία αποτελείται από μια σειρά συμβόλων που έχουν την ακόλουθη έννοια::

BY F CE

Σύμβολο του κατασκευαστή:	BY
μηχανική αντοχή: κρούση χαμηλής ενέργειας	F
σήμανση CE	CE

3.2.4 ΣΗΜΑΝΣΗ ΣΤΗΝ ΕΣΩΤΕΡΙΚΗ ΔΙΑΦΑΝΗ ΠΡΟΣΤΑΣΙΑ

Το σήμα που αναγράφεται στην εσωτερική διαφανή προστασία αποτελείται από μια σειρά συμβόλων που έχουν την ακόλουθη έννοια::

BY 1 F CE

Σύμβολο του κατασκευαστή:	BY
Οπτική κατηγορία	1
μηχανική αντοχή: κρούση χαμηλής ενέργειας	F
σήμανση CE	CE



ΠΡΟΣΟΧΗ: Αν το γράμμα προστασίας κατά των σωματιδίων υψηλής ταχύτητας που αναγράφεται στο κράνος και στις προστατευτικές πλάκες δεν ακολουθείται από το γράμμα T, τότε το προστατευτικό των ματιών θα πρέπει να χρησιμοποιείται κατά των σωματιδίων υψηλής ταχύτητας μόνο σε θερμοκρασία περιβάλλοντος.

4. ΠΕΡΙΓΡΑΦΗ

4.1 ΣΥΝΟΛΟ ΚΡΑΝΟΥΣ ΚΑΙ ΚΥΡΙΑ ΤΜΗΜΑΤΑ ΤΟΥ (Εικ. Α)

4.2 ΡΥΘΜΙΣΕΙΣ ΤΟΥ ΚΡΑΝΟΥΣ (Εικ. Β)

4.2.1 Ρύθμιση της περιμετρικής λωρίδας (Εικ. Β-1)

Το κράνος πρέπει να ρυθμιστεί ώστε να προστατεύει τα μάτια και το πρόσωπο με αποτελεσματικό τρόπο κατά τη συγκόλληση.

Η θέση της μετωπικής και της οπίσθιας λωρίδας μπορεί να ρυθμιστεί με το χέρι ώστε να προσαρμοστεί τέλεια στις διαστάσεις του κεφαλιού.

Περιστρέψτε το χερούλι (σε ορισμένα μοντέλα πρέπει να πιέσετε για να περιστρέψετε) ώστε να προσαρμόσετε τη λωρίδα στο κεφάλι.

4.2.2 Ρύθμιση του ύψους της περιμετρικής λωρίδας (Εικ. Β-2)

Το ύψος μπορεί να ρυθμιστεί με τρόπο ώστε να τοποθετηθεί η λωρίδα πάνω από τα φρύδια. Σφαιρίστε ή χαλαρώστε τους δυο βαθμονομημένους μνάντες που βρίσκονται στο πάνω μέρος του κεφαλιού.

4.2.3 Ρύθμιση της απόστασης μεταξύ προσώπου και φίλτρου (Εικ Β-3)

Χαλαρώστε τα εξωτερικά και εσωτερικά χερούλια και αφήστε να κυλίσει μπρος και πίσω μέχρι την επιθυμητή θέση. Σφαιρίστε ξανά.

4.2.4 Ρύθμιση της κλίσης (Εικ. Β-4)

Η ιδανική κλίση του κράνους είναι εκείνη όπου τα μάτια είναι κάθετα προς την επιφάνεια του φίλτρου. Για να ρυθμίσετε τη γωνία θέασης χαλαρώστε τα χερούλια σε αμφότερες τις πλευρές του κράνους και ρυθμίστε στην επιθυμητή κλίση του κράνους. Αν δεν είναι δυνατόν να πετύχετε την επιθυμητή κλίση, πιέστε τα πλαϊνά πλήκτρα και μετακινήστε τους κέρσορες ταυτόχρονα ώστε το κράνος να ξεπεράσει τον προκαθορισμένο περιορισμό της γωνίας.

5. ΣΥΝΑΡΜΟΛΟΓΗΣΗ

Εκτελέστε τη συναρμολόγηση όπως περιγράφεται στην εικόνα (ΕΙΚ. Α).

6. ΧΡΗΣΗ

Το κράνος πρέπει να χρησιμοποιείται αποκλειστικά για να προστατεύονται το πρόσωπο και τα μάτια κατά τη συγκόλληση. Η μάσκα και κατά συνέπεια η περιοχή του γυάλινου οπτικού φίλτρου πρέπει να διατηρείται, κατά τη συγκόλληση, όσο το δυνατόν πιο κοντά στα μάτια ώστε να τα προστατεύει από τη φωτεινή ακτινοβολία και από ενδεχόμενες σταγόνες λιωμένου μετάλλου.

Πριν αρχίσετε τη διαδικασία συγκόλλησης βεβαιωθείτε ότι το φίλτρο, οι διαφανείς προστασίες, εξωτερική και εσωτερική, έχουν τοποθετηθεί σωστά.

Ρυθμίστε τη φωτεινή διαβάθμιση "Shade", στα μοντέλα όπου αυτό είναι δυνατό, σε συνάρτηση με το ρεύμα και τη διαδικασία συγκόλλησης.

Στον πίνακα 1 αναγράφονται οι αριθμοί φωτεινής διαβάθμισης "Shade" που συνιστώνται για τη συγκόλληση με ηλεκτρικό τόξο για τις διαδικασίες κοινής χρήσης και διάφορα επίπεδα έντασης ρεύματος συγκόλλησης. Βεβαιωθείτε ότι η ένταση του ρεύματος και η διαδικασία συγκόλλησης είναι κατάλληλες προς τη φωτεινή διαβάθμιση προστασίας του φίλτρου.

Ρυθμίστε την ευαισθησία "Sensitivity", στα μοντέλα όπου αυτό προβλέπεται, σε συνάρτηση με τη φωτεινή ένταση του τόξου συγκόλλησης.

Ρυθμίστε το "delay-time", στα μοντέλα όπου προβλέπεται, για να προσδιορίσετε το χρόνο καθυστέρησης για το πέρασμα από σκοτεινό σε φωτεινό, μετά τη διακοπή του τόξου και σε συνάρτηση με τη φωτεινότητα του υλικού.

Πριν από τη χρήση εκτελέστε ένα τεστ με το εμπύρευμα τόξου.

Μετά τη χρήση και οπωσδήποτε πριν την επανατοποθέτηση στο τέλος της εργασίας, το κράνος πρέπει να ελέγχεται για να βεβαιώνεται η ακεραιότητά του και να αφαιρούνται ενδεχόμενες σταγόνες λιωμένου μετάλλου που βρίσκονται πάνω στο οπτικό φίλτρο, και που θα μπορούσαν να μειώσουν την οπτική απόδοση του ίδιου του φίλτρου.

Το κράνος πρέπει να επανατοποθετείται με τρόπο ώστε να μην μπορεί να υποστεί παραμορφώσεις στις διαστάσεις του και το οπτικό φίλτρο να μην μπορεί να σπάσει.

7. ΣΥΝΤΗΡΗΣΗ ΚΑΙ ΚΑΘΑΡΙΣΜΟΣ

• Αντικαταστήστε τις μπαταρίες όταν η λυχνία "LOW BAT" φωτίζεται (αν υπάρχει - ΕΙΚ. C).

• Αντικαταστήστε τις διαφανείς προστατευτικές πλάκες, εξωτερική/εσωτερική, του φίλτρου σε περίπτωση που παρουσιάζουν θραύσεις, γραμμώσεις, χαραγματιές ή παραμορφώσεις. Προστασίες χαμηλής ποιότητας διακυβεύουν την καλή ορατότητα

της εργασίας υπό εκτέλεση και ελαττώνουν επικίνδυνα το επίπεδο προστασίας του κράνους.

• Καθαρίζετε τακτικά την επιφάνεια του φίλτρου αυτόματης σκίασης και των προστατευτικών πλακών με μαλακό πανί και μη επιθετικά διαλυτικά καθαρισμού, για παράδειγμα προϊόντα καθαρισμού για τζάμια (μην χύνετε το προϊόν κατευθείαν πάνω στο φίλτρο).

• Ελέγχετε τακτικά ότι τα ηλιακά κύτταρα και οι σένσορες δεν είναι σκοτεινά ή σκεπασμένα με ακαθαρσίες. Στην περίπτωση αυτή καθαρίστε τα με μαλακό χαρτομάνηλο ενδεχομένως ελαφρά βρεγμένο με προϊόν καθαρισμού για τζάμια (μην χύνετε το προϊόν κατευθείαν πάνω στο φίλτρο).

• Καθαρίστε και απολυμάνετε το κράνος αποκλειστικά με νερό και σαπούνι ή πάντως με προϊόντα χωρίς διαλυτικά. Η χρήση χημικών διαλυτικών προκαλεί τη φθορά της αισθητικής, ακόμα και μέχρι την πλήρη ελάττωση της αποδοτικότητας του κράνους.

• Η χρήση χημικών διαλυτικών προκαλεί τη φθορά της αισθητικής ακόμα και μέχρι την πλήρη ελάττωση της ακεραιότητας του ίδιου του κράνους.

• Καθαρίζετε τακτικά την επιφάνεια του φίλτρου με μαλακό πανί και μη επιθετικά διαλυτικά καθαρισμού, για παράδειγμα προϊόντα καθαρισμού για τζάμια (μην χύνετε το προϊόν κατευθείαν πάνω στο φίλτρο).

• Ελέγχετε τακτικά ότι τα ηλιακά κύτταρα και οι σένσορες δεν είναι σκοτεινά ή σκεπασμένα με ακαθαρσίες. Στην περίπτωση αυτή καθαρίστε τα με μαλακό χαρτομάνηλο ενδεχομένως ελαφρά βρεγμένο με προϊόν καθαρισμού για τζάμια (μην χύνετε το προϊόν κατευθείαν πάνω στο φίλτρο).

8. ΠΡΟΒΛΗΜΑΤΑ ΚΑΙ ΛΥΣΕΙΣ

Κατά τη λειτουργία του κράνους μπορούν να εμφανιστούν κοινά προβλήματα, που αναφέρονται παρακάτω με τις αντίστοιχες λύσεις:

• Το φίλτρο δεν σκουραίνει ή παρουσιάζει αστάθεια στο πέρασμα από φωτεινό σε σκούρο και αντίστροφα.

Δυνατή λύση:

- Η διαφανής εξωτερική προστασία του φίλτρου είναι βρώμικη ή έχει υποστεί βλάβη (αλλάξτε την διαφανή εξωτερική προστασία).

- Οι σένσορες είναι βρώμικοι (καθαρίστε την επιφάνεια των σενσώρων).

- Το επίπεδο του ρεύματος συγκόλλησης είναι πολύ χαμηλό (αυξήστε την ευαισθησία, αν υπάρχει, ή αντικαταστήστε το κράνος με ένα άλλο με φίλτρο κατάλληλο για το σκοπό αυτό).

• Αργή μετατροπή.

Δυνατή λύση:

Θερμοκρασία λειτουργίας πολύ χαμηλή (μην χρησιμοποιείτε σε θερμοκρασία περιβάλλοντος κατώτερη των -5°C (+23°F)).

• Κακή ορατότητα.

Δυνατή λύση:

- Η εξωτερική προστασία και/ή η εσωτερική προστασία του φίλτρου είναι βρώμικες ή έχουν υποστεί βλάβη (καθαρίστε τα βρώμικα μέρη ή αντικαταστήστε εκείνα που έχουν υποστεί βλάβη).

- Δεν υπάρχει στο γύρω περιβάλλον επαρκές φως (φροντίστε να φωτίσετε περισσότερο το γύρω περιβάλλον).

- Ο αριθμός διαβάθμισης της κλιμάκας δεν είναι προσδιορισμένος σωστά (επιλέξτε τη σωστή τιμή στα μοντέλα όπου αυτό είναι δυνατό).



ΠΡΟΣΟΧΗ!

Αν οι πιο πάνω περιγραφόμενες δυσλειτουργίες δεν μπορούν να λυθούν, διακόψτε αμέσως τη χρήση του κράνους και επικοινωνήστε με τον πλησιέστερο διανομέα.

TAB. 1

Διαβάθμιση (shade) και χρήσεις που συνιστώνται για τη συγκόλληση τόξου

Διαδικασία συγκόλλησης και σχετικές τεχνικές	Ρεύμα σε Ampere																											
	1.5	6	10	15	30	40	60	70	100	125	150	175	200	225	250	300	350	400	450	500	600							
Επενδεδυμένα ηλεκτρόδια	8				9				10				11				12				13				14			
MAG	8				9				10				11				12				13				14			
TIG	8				9				10				11				12				13				14			
MIG σε βαριά μέταλλα (*)	9				10				11				12				13				14				15			
MIG σε ελαφρά μέταλλα	10				11				12				13				14				15							
Κοπή αέρα-τόξου	10				11				12				13				14				15							
Κοπή πλάσματος-jet	9				10				11				12				13				14							
Συγκόλληση τόξου με μικροπλάσμα	4	5	6	7	8	9	10	11	12																			
	1.5	6	10	15	30	40	60	70	100	125	150	175	200	225	250	300	350	400	450	500	600							

(*) Η έκφραση "βαριά μέταλλα" αναφέρεται σε χάλυβες, κράματα χάλυβα, χαλκό και κράματα, κλπ.

1. SIGURANȚA GENERALĂ PENTRU FOLOSIREA CĂȘTII PENTRU UZ PROFESIONAL ȘI INDUSTRIAL	23
2. INTRODUCERE ȘI DESCRIERE GENERALĂ	23
3. DATE TEHNICE	23
3.1 SPECIFICAȚII TEHNICE FILTRU TWY 350F	23
3.2 MARCAJE	23
3.2.1 MARCAJ PE FILTRU	23
3.2.2 MARCAJ PE CASCĂ	23
3.2.3 MARCAJ PE PROTECȚIA EXTERNĂ TRANSPARENTĂ	23
3.2.4 MARCAJ PE PROTECȚIA INTERNĂ TRANSPARENTĂ	23
4. DESCRIERE	23
4.1 ANSAMBLUL CĂȘTII ȘI COMPONENTELE PRINCIPALE (Fig. A)	23
4.2 REGLĂRILE CĂȘTII (Fig. B)	23

4.2.1 Reglarea benzii perimetrare (Fig. B-1)	24
4.2.2 Reglarea înălțimii benzii perimetrare (Fig. B-2)	24
4.2.3 Reglarea distanței dintre față și filtru (Fig. B-3)	24
4.2.4 Reglarea înclinării (Fig. B-4)	24
5. MONTAJUL	24
6. UTILIZARE	24
7. ÎNTREȚINEREA ȘI CURĂȚENIA	24
8. PROBLEME ȘI REMEDII	24

CĂȘTI PENTRU SUDURĂ CU FILTRU CU ÎNTUNECARE AUTOMATĂ.

Notă: În textul următor se va folosi termenul „cască” și „filtru”.

1. SIGURANȚA GENERALĂ PENTRU FOLOSIREA CĂȘTII PENTRU UZ PROFESIONAL ȘI INDUSTRIAL

Operatorul trebuie să fie suficient de instruit pentru folosirea în siguranță a aparatului de sudură și informat asupra riscurilor care pot proveni din procedeele de sudură cu arc, asupra măsurilor de protecție și asupra procedurilor de urgență.



- În timpul sudurii, radiațiile luminoase emise de arc electric pot afecta ochii și pot cauza arsuri ale epidermei; de asemenea, sudura produce scântei și împrăscări de metal topit în toate direcțiile. De aceea, este necesară folosirea căștii de protecție pentru a evita producerea unor afecțiuni fizice chiar grave.
- Nu dați foc, sub niciun motiv, căștii de sudură deoarece fumul produs, dacă este inhalat, este dăunător pentru ochi și pentru corp.
- Materialul din care este alcătuită casca completă nu conține substanțe dăunătoare și nu prezintă niciun risc pentru om și pentru mediul înconjurător.
- Controlați în mod regulat starea căștii și a filtrului:
 - Înainte de fiecare folosire, controlați poziția corectă și fixarea filtrului și a plăcilor de protecție, care trebuie să se afle exact în spațiul descris.
 - Țineți casca departe de flăcări.
 - Casca nu trebuie să fie apropiată prea mult de zona de sudură.
 - În cazul unor suduri prelungite, casca trebuie controlată din când în când, pentru a verifica eventualele deformări sau deteriorări.
 - Pentru persoanele deosebit de sensibile, materialele care intră în contact cu pielea ar putea provoca reacții alergice.
- Această cască cu întunecare automată este omologată numai pentru protecția feței și a ochilor de radiațiile nocive ultraviolete și infraroșii, de scântei și de stropii de sudură; nu este adecvată pentru procedeele de sudură laser, sudură și tăiere Oxi-acetienă și pentru protejarea feței de explozii sau lichide corozive.
- Nu înlocuiți părți ale căștii cu altele decât cele specificate în acest manual; nerespectarea acestui lucru îl poate expune pe operator la riscuri pentru sănătatea sa.
- Dacă casca nu se întunecă sau dacă prezintă probleme de funcționare, consultați capitolul PROBLEME ȘI REMEDII; în cazul în care problema persistă, întrerupeți imediat folosirea căștii și adresați-vă responsabilului dvs. sau distribuitorului.
- Nu introduceți filtrul în apă sau în alte lichide; nu folosiți solvenți pentru curățarea filtrului și a plăcilor de protecție.
- Folosiți casca numai la temperaturile: -5°C ($+23^{\circ}\text{F}$) ÷ $+55^{\circ}\text{C}$ ($+131^{\circ}\text{F}$).
- Folosiți casca numai la temperaturile: -20°C (-4°F) ÷ $+65^{\circ}\text{C}$ ($+149^{\circ}\text{F}$).
- Feriți filtrul de contactul cu lichidele și murdăria.
- Nu deschideți cutia filtrului.
- Nu folosiți niciodată casca fără plăcile de protecție, externă și internă, transparente ale filtrului.
- Verificați compatibilitatea dintre plăcile de protecție ale filtrului și căștii: ambele trebuie să fie marcate cu același simbol de rezistență la impact împotriva particulelor de mare viteză, în acest caz F. Dacă simbolurile de marcare nu sunt comune pentru ambele, plăcile de protecție ale filtrului și casca, atunci trebuie utilizat cel mai scăzut nivel de protecție al ansamblului cască-filtru.
- Dispozitivele de protecție a ochilor împotriva particulelor cu viteză ridicată purtați deasupra ochelarilor oftalmologici standard pot produce impacte, creând astfel pericole pentru cine îl poartă.
- Nu folosiți alte piese de schimb decât cele originale
- Modificările neautorizate și înlocuirea unor piese neoriginale determină ieșirea din garanție și îl expun pe operator la riscul unor leziuni personale.
- Vă recomandăm utilizarea căștii filtrului cu întunecare automată și a plăcilor de protecție respective pentru o perioadă maximă de 2 ani. Durata acestor articole depinde de diferiți factori, precum frecvența utilizării, curățarea, păstrarea și întreținerea acestora. Se recomandă controlarea și înlocuirea frecventă dacă sunt deteriorate.

MĂSURI DE PRECAUȚIE

Pentru a asigura securitatea utilizatorului și funcționarea corectă a filtrului cu întunecare automată pentru sudură, citiți cu atenție aceste instrucțiuni și consultați-vă cu un instructor sau supervisor calificat înainte de a începe să lucrați.

- Aceste filtre și plăci de protecție pot fi folosite în toate procesele de sudură, cu excepția sudurii Oxiacetilenice și a sudurii cu laser.
- Placa de protecție deschisă la culoare din policarbonat standard trebuie să fie aplicată pe ambele părți ale filtrului.
- Nefolosirea plăcilor de protecție poate constitui un pericol pentru siguranță sau poate provoca o pagubă ireparabilă filtrului cu întunecare automată.
- Este prevăzută utilizarea căștii în poziția „GRIND” (dacă este prezent) exclusiv pentru polizare.

2. INTRODUCERE ȘI DESCRIERE GENERALĂ

Casca modelul „TW-C” este compusă din filtrul TWY 350F; de asemenea, este compusă din protecțiile transparente frontale externe și interne.

Casca a fost proiectată pentru a asigura o protecție adecvată a ochilor în timpul sudurii, precum și pentru a oferi o performanță maximă atât în ceea ce privește ușurința montării, cât și calitatea și confortul utilizării: asigură o protecție permanentă împotriva radiațiilor UV și IR, precum și a scânteiilor generate în timpul procesului de sudură cu arc.

3. DATE TEHNICE

3.1 SPECIFICAȚII TEHNICE FILTRU TWY 350F

- Dimensiune totală: 110x90x10mm
- Plăci de protecție ale filtrului: frontală 93.5x112.5mm, internă 47x102mm
- Zonă vizuală: 90x35mm
- Starea luminoasă: gradație 3 DIN
- Stare întunecată: gradație variabilă 11 DIN
- Timp de comutare: < 0.0004 s
- Întârziere de la starea întunecată la cea luminoasă: 0.1 - 1 s cu butonul de control automat
- Aprindere stingere: 2
- Senzori de lumină: combinație celulă solară-litiu
- Alimentare: -5°C ($+23^{\circ}\text{F}$)
- Temperatura de funcționare: $+55^{\circ}\text{C}$ ($+131^{\circ}\text{F}$)
- Temperatura de conservare: -20°C (-4°F)
- Structura: $+65^{\circ}\text{C}$ ($+149^{\circ}\text{F}$) plastic

3.2 MARCAJE

3.2.1 MARCAJ PE FILTRU

Marca indicată pe filtrul model TWY 350F în zona frontală-inferioară este constituită dintr-o serie de simboluri având următoarea semnificație:

3 / 11 TW 1 / 1 / 1 / 2 / 379 CE

număr de scară în starea luminoasă	3
număr de scară în starea întunecată	11
Simbolul producătorului:	TW
clasa optică	1
clasa de difuzare a luminii	1
clasa de variație a factorului de transmisie luminoasă	1
clasa de dependență unghiulară a factorului de transmisie luminoasă	2
standardul numeric al normativei la care s-a făcut referire pentru cererea de certificare	379
marcaj CE	CE

3.2.2 MARCAJ PE CASCĂ

Marca indicată pe casca TW-C în zona frontal-inferioară internă este constituită dintr-o serie de simboluri având următoarea semnificație:

TW EN175 B CE

Simbolul producătorului:	TW
standardul numeric al normativei la care s-a făcut referire pentru cererea de certificare	EN175
rezistență mecanică: impact cu energie medie	B
marcaj CE	CE

3.2.3 MARCAJ PE PROTECȚIA EXTERNĂ TRANSPARENTĂ

Marca indicată pe protecția externă transparentă este constituită dintr-o serie de simboluri având următoarea semnificație:

BY F CE

Simbolul producătorului:	BY
rezistență mecanică: impact cu energie redusă	F
marcaj CE	CE

3.2.4 MARCAJ PE PROTECȚIA INTERNĂ TRANSPARENTĂ

Marca indicată pe protecția internă transparentă este constituită dintr-o serie de simboluri având următoarea semnificație:

BY 1 F CE

Simbolul producătorului:	BY
Clasă optică	1
rezistență mecanică: impact cu energie redusă	F
marcaj CE	CE



ATENȚIE: Dacă litera de protecție împotriva particulelor de mare viteză marcată pe cască și pe plăcile de protecție nu este urmată de litera T, atunci dispozitivul de protecție pentru ochi trebuie să fie utilizat împotriva particulelor de mare viteză numai la temperatura mediului.

4. DESCRIERE

4.1 ANSAMBLUL CĂȘTII ȘI COMPONENTELE PRINCIPALE (Fig. A)

4.2 REGLĂRILE CĂȘTII (Fig. B)

4.2.1 Reglarea benzii perimetrare (Fig. B-1)

Casca trebuie să fie reglată pentru a proteja ochii și fața în mod eficient în timpul sudurii.

Poziția benzii frontale și posterioare poate fi reglată manual, pentru a se adapta perfect la dimensiunea capului.

Rotiți butonul (la unele modele trebuie să apăsați butonul pentru a-l putea roti) pentru a adapta banda la cap.

4.2.2 Reglarea înălțimii benzii perimetrare (Fig. B-2)

Înălțimea poate fi reglată astfel încât să se poziționeze banda imediat deasupra sprâncenelor: strângeți sau slăbiți cele două curele gradate de pe partea superioară a capului.

4.2.3 Reglarea distanței dintre față și filtru (Fig. B-3)

Slăbiți butoanele externe și glisați înainte sau înapoi pentru a obține poziția dorită, apoi strângeți din nou.

4.2.4 Reglarea înclinării (Fig. B-4)

Înclinarea ideală a căștii este cea în care ochii sunt perpendiculari pe suprafața filtrului. Pentru a regla unghiul de vizualizare slăbiți butoanele de pe ambele părți ale căștii și setați înclinarea dorită a căștii. Dacă nu se poate obține înclinarea dorită, apăsați butoanele laterale și mutați glisoarele simultan pentru a vă asigura că limitarea presetată a unghiului este depășită de cască.

5. MONTAJUL

Efectuați montajul după cum se arată în desen (FIG. A).

6. UTILIZARE

Casca trebuie să fie folosită întotdeauna numai pentru protejarea feței și a ochilor în timpul sudurii. În timpul sudurii, casca și, deci, zona filtrului vizual din sticlă, trebuie să fie ținută cât mai aproape posibil de ochi, pentru a-i proteja de radiațiile luminoase și de eventualele picături de metal topit.

Înainte de a începe procesul de sudură, verificați ca filtrul, protecția transparentă externă și cea internă să fie poziționate corect.

Reglați gradajul luminoasă "Shade" la modelele în care este posibil, în funcție de curent și de procedeele de sudură.

În tabelul 1 sunt menționate numerele gradajului luminoasă „Shade” recomandate pentru sudura cu arc electric pentru procedeele de uz comun și diferite nivele de intensitate a curentului de sudură. Controlați că intensitatea curentului și procedeele de sudură sunt adecvate pentru gradajul luminoasă de protecție a filtrului.

Reglați sensibilitatea „Sensitivity”, la modelele unde este prevăzut, în funcție de intensitatea luminoasă a arcului de sudură.

Reglați „delay-time”, la modelele unde este prevăzut, pentru a seta timpul de întârziere pentru trecerea de la starea întunecată la starea deschisă la culoare, după întreruperea arcului și în funcție de luminozitatea piesei.

Înainte de folosire, efectuați un test cu amorsarea unui arc.

După folosire și, oricum, înainte de depozitarea la sfârșitul lucrului, casca trebuie să fie controlată pentru a verifica caracterul intact al acesteia și pentru a elimina eventualele picături de metal topit aflate pe filtrul vizual, care ar putea reduce prestațiile vizuale ale acestuia.

Casca trebuie să fie așezată astfel încât să nu poată suferi deformări dimensionale permanente, iar filtrul de protecție să nu se poată sparge.

7. ÎNTREȚINEREA ȘI CURĂȚENIA

• Înlocuiți bateriile atunci când ledul "LOW BAT" se aprinde (dacă este prezent - FIG. C).

• Înlocuiți plăcile de protecție externă/internă transparentă a filtrului în cazul în care prezintă spargeri, brăzdări, zgârieturi și deformări. Protecțiile de proastă calitate nu permit vederea bună a lucrării care se execută, scăzând în mod periculos nivelul de protecție al căștii.

• Curățați în mod regulat suprafața filtrului și a plăcilor de protecție cu o cârpă moale cu soluții de curățat neagresive, de exemplu preparate pentru curățarea geamurilor (nu turnați produsul direct pe filtru).

• Controlați frecvent ca celulele solare și senzorii să nu fie întunecați sau acoperiți de murdărie; în acest caz, curățați-i cu un șervețel moale de hârtie, eventual umezit ușor cu o soluție pentru curățarea geamurilor (nu turnați produsul direct pe filtru).

• Curățați și dezinfectați casca numai cu apă și săpun sau cu produse fără solvenți. Folosirea unor solvenți chimici provoacă deformarea estetică, ducând chiar la reducerea completă a integrității căștii.

• Îngrijirea generală bună a căștii permite reducerea la minim a învechirii sale, atât în privința folosirii, cât și a componentelor căștii.

• Curățați în mod regulat suprafața filtrului cu o cârpă moale cu soluții de curățat neagresive, de exemplu preparate pentru curățarea geamurilor (nu turnați produsul direct pe filtru).

• Controlați frecvent ca celulele solare și senzorii nu sunt întunecați sau acoperiți de murdărie; în acest caz, curățați-i cu un șervețel moale de hârtie, eventual umezit ușor cu o soluție pentru curățarea geamurilor (nu turnați produsul direct pe filtru).

8. PROBLEME ȘI REMEDII

În timpul funcționării căștii se pot ivi probleme comune, enumerate în continuare împreună cu remediile respective:

• Filtrul nu se întunecă sau prezintă instabilitate în trecerea de la starea luminoasă la

cea întunecată și invers.

Remedii posibile:

- Protecția externă transparentă a filtrului este murdară sau deteriorată (schimbați protecția externă transparentă).

- Senzorii sunt murdari (curățați suprafața senzorilor).

- Nivelul curentului de sudură este prea mic (măriți sensibilitatea, dacă este prezentă, sau înlocuiți casca cu alta având un filtru adecvat pentru acest scop).

• Comutare lentă.

Remedii posibile:

- Temperatura de funcționare prea scăzută (a nu se folosi la temperaturi ale mediului înconjurător sub -5°C (+23°F)).

• Vizibilitate redusă.

Remedii posibile:

- Protecția externă sau/și protecția internă a filtrului sau/și filtrul sunt murdare sau deteriorate (curățați componentele murdare și înlocuiți-le pe cele deteriorate).

- Nu există suficiență lumină în mediul înconjurător (iluminați mai bine mediul înconjurător).

- Numărul gradajului de scară nu este reglat corect (selecționați valoarea corectă la modelele în care este posibil).



ATENȚIE!

Dacă defecțiunile de mai sus nu pot fi rezolvate, întrerupeți imediat folosirea căștii și contactați-l pe distribuitorul cel mai apropiat.

TAB. 1 Numerele de gradajie (shade) și utilizările recomandate pentru sudura cu arc

Procedeele de sudură și tehnicile conexe	Curent în amperi																																			
	1.5	6	10	15	30	40	60	70	100	125	150	175	200	225	250	300	350	400	450	500	600															
Electrozi înveliți	8				9				10				11				12				13				14											
MAG	8				9				10				11				12				13				14											
TIG	8				9				10				11				12				13															
MIG pe metale grele (*)					9								10				11				12				13				14							
MIG pe aliaje ușoare									10								11				12				13				14							
Tăiere aer-arc									10								11				12				13				14				15			
Tăiere plasmă-jet					9								10				11				12				13											
Sudură cu arc cu microplasmă	4	5	6	7	8	9	10	11	12																											
	1.5	6	10	15	30	40	60	70	100	125	150	175	200	225	250	300	350	400	450	500	600															

(*) Expresia "metale grele" se aplică oțelurilor, aliajelor de oțel, cuprului și aliajelor acestuia etc.

1. ALLMÄN SÄKERHET FÖR FACKMÄSSIG OCH INDUSTRIELLT ANVÄNDNING AV HJÄLMEN	sid. 25
2. INLEDNING OCH ALLMÄN BESKRIVNING	25
3. TEKNISKA DATA	25
3.1 TEKNISKA SPECIFIKATIONER SVETSFILTRET TWY 350F	25
3.2 MÄRKNINGAR	25
3.2.1 MÄRKNING PÅ SVETSFILTRET	25
3.2.2 MÄRKNING PÅ HJÄLMEN	25
3.2.3 MÄRKNING PÅ DET YTTRE GENOMSKINLIGA SKYDDSGLASET	25
3.2.4 MÄRKNING PÅ DET INRE GENOMSKINLIGA SKYDDSGLASET	25
4. BESKRIVNING	25
4.1 RITNING ÖVER SVETSHJÄLMEN OCH HUVUDKOMPONENTERNA (Fig. A)	25
4.2 JUSTERING AV SVETSHJÄLMEN (Fig. B)	25
4.2.1 Justering av omkretsbandet (Fig. B-1)	25

4.2.2 Justering av omkretsbandets höjd (Fig. B-2)	26
4.2.3 Justering av avståndet mellan ansikte och filter (Fig. B-3)	26
4.2.4 Justering av vinklingen (Fig. B-4)	26
5. MONTERING	26
6. ANVÄNDNING	26
7. UNDERHÅLL OCH RENGÖRING	26
8. PROBLEM OCH LÖSNINGAR	26

SVETSHJÄLMAR MED AUTOMATISKT NEDBLÄNDANDE FILTER.

Anmärkning: I texten som följer används termen "hjälm" och "filter".

1. ALLMÄN SÄKERHET FÖR FACKMÄSSIG OCH INDUSTRIELLT ANVÄNDNING AV HJÄLMEN

Användaren ska vara tillräckligt informerad avseende säker användning av svetsmaskinen och känna till alla risker som förknippas med bågsvetsarbeten samt respektive skyddsåtgärder och nödförfaranden.

Vid svetsning kan den elektriska ljusbågens strålar skada ögonen och orsaka brännskador på huden. Dessutom kan gnistor och svetsstänk av smält metall kastas åt alla håll under svetsning. Således är det nödvändigt att använda skyddshjälmen för att förhindra fysiska skador, även allvarliga sådana.

Svetshjälmen får inte av någon som helst anledning fästa eld, eftersom den rök som tillkommer därav skadar ögonen och är farliga för hälsan vid inandning.

Material som den fullständiga svetshjälmen är gjord av har inga skadliga ämnen och medför inga risker för människor och miljön.

Kontrollera regelbundet skicket på svetshjälmen och filtret:

- Före användning ska du kontrollera att svetsfiltret och skyddsglasen sitter korrekt och är ordentligt fastsatta i det exakta läge som beskrivs.
- Håll svetshjälmen på avstånd från läget.
- Svetshjälmen får inte komma för nära svetsområdet.
- Vid långvarig svetsning ska du då och då kontrollera att svetshjälmen inte har tappat formen eller skadats.
- För särskilt känsliga personer kan huden få allergiska reaktioner vid kontakt med material.

Denna automatiskt nedbländande svetshjälm är typgodkänd endast för att skydda ögonen från farlig ultraviolett och ultraröd strålning, från gnistor och från svetsstänk. Den är inte lämplig för lasersvetsning, acetylensyrgasbaserad svetsning och skärning eller för att skydda ansiktet mot explosion och frätande vätska.

Byt inte ut svetshjälmens delar mot andra än de som specificeras i denna handbok. Underlåtenhet att följa denna föreskrift kan utsätta operatören för hälsorisker.

Om svetshjälmen inte bländas ned eller om den inte fungerar som den ska, se kapitlet PROBLEM OCH ÅTGÄRDER. Om problemet kvarstår ska du genast sluta använda svetshjälmen och kontakta ansvarig chef eller leverantören.

Filtret får inte doppas i vatten eller annan vätska. Använd inte lösningsmedel för att rengöra filtret och skyddsglasen.

Svetshjälmen ska användas inom följande temperaturer: -5 °C (+23 °F) ÷ +55 °C (+131 °F).

Svetshjälmen ska förvaras inom följande temperaturer: -20°C (-4°F) ÷ +65°C (+149°F).

Skydda filtret och skyddsglasen från kontakt med vätska och smuts.

Öppna inte svetsfiltrets kapsel.

Svetshjälmen får aldrig användas utan svetsfiltrets genomskinliga inre och yttre skyddsglas.

Kontrollera att svetsfiltrets skyddsglas och svetshjälmen är kompatibla: båda ska vara märkta med samma symbol för slagtalighet mot höghastighetspartiklar, i detta fall "F". Om svetsfiltrets skyddsglas och svetshjälmen inte har samma märkningsymboler ska den lägsta skyddsnivån för enheten hjälmfilter tillämpas.

Skyddsglasen mot höghastighetspartiklar som placeras framför vanliga glasen med korrekionsglas kan verfra stjär och sedes orsaka risker för den som bär dem.

Använd inte reservdelar som inte är original från .

Inte godkända ändringar och byte till delar som inte är original medför att garantin upphävs och utlöser operatören för skaderisker.

Vi rekommenderar att använda hjälmen, det automatiskt nedbländande svetsfiltret och respektive skyddsglas i högst 2 r. Varaktigheten på dessa produkter beror på olika faktorer, till exempel hur ofta de används och tillgångssättet för rengöring, förvaring och underhåll. Vi rekommenderar att inspektera och byta ut ofta om skadade.

FÖRSIKTIGHETSÅTGÄRDER

För att garantera användarens säkerhet och perfekt funktion av det automatiskt nedbländande svetsfiltret ska man noga läsa följande instruktioner och rådfråga behörig handledare eller tillsynsman innan arbetet inleds.

Dessa svetsfilter och skyddsglas kan användas med alla typer av svetsmetoder med undantag för acetylensyrgasvetsning och lasersvetsning.

Det ljusa skyddsglaset av vanlig polykarbonat ska fästas på filtrens båda sidor.

Om skyddsglasen inte används kan säkerheten äventyras eller så kan det automatiskt nedbländande svetsfiltret skadas irreparabelt.

Svetshjälmen kan användas i läge "GRIND" (på vissa modeller) för enbart slipning.

2. INLEDNING OCH ALLMÄN BESKRIVNING

Hjälmen modell "TW-C" består av svetsfiltret TWY 350F samt av genomskinliga inre och yttre skyddsglas.

Hjälmen har utarbetats för att garantera ett korrekt skydd för ögonen under svetsning och för att ge maximal prestanda både vad gäller enkel montering och en bekväm och högkvalitativ användning. Den garanterar ett permanent skydd mot UV- och IR-strålar och mot gnistor som skapas under bågsvetsning.

3. TEKNISKA DATA

3.1 TEKNISKA SPECIFIKATIONER SVETSFILTRET TWY 350F

- Utvändiga mått:	110x90x10mm
- Filtrets skyddsglas:	fram 93.5x112.5mm, inre 47x102mm
- Synfält:	90x35mm
- Ljust läge:	tätthetsgrad 3 DIN
- Mörkt läge:	variabel tätthetsgrad 11 DIN
- Omslagstid:	< 0.0004 s
- Fördröjning från mörkt till ljust läge:	0.1 - 1 s med rätt automatiskt
- Till-/frånslag:	2
- Ljussensorer:	kombination solcell-litium
- Matning:	-5 °C (+23 °F)
- Temperatur vid användning:	+55°C (+131°F)
	-20°C (-4°F)
	+65°C (+149°F)
	plast
- Temperatur vid förvaring:	
- Material:	

3.2 MÄRKNINGAR

3.2.1 MÄRKNING PÅ SVETSFILTRET

Märkningen som finns framtill längst ned på svetsfiltermodellen TWY 350F består av en rad symboler som har följande betydelse:

3 / 11 TW 1 / 1 / 1 / 2 / 379 CE

tätthetsgrad i ljust läge	3
tätthetsgrad i mörkt läge	11
Tillverkarens symbol:	TW
optisk klass	1
klass för klarhet	1
klass för variationer i ljusgenomsläpp	1
klass för betraktningvinkel	2
numret på standarden som det hänvisats till vid ansökan om certifiering	379
CE-märkning	CE

3.2.2 MÄRKNING PÅ HJÄLMEN

Märkningen som finns framtill längst ned på insidan av svetshjälmen TW-C består av en rad symboler med följande betydelse:

TW EN175 B CE

Tillverkarens symbol:	TW
numret på standarden som det hänvisats till vid ansökan om certifiering	EN175
Mekanisk hållfasthet: måttlig anslagsenergi	B
CE-märkning	CE

3.2.3 MÄRKNING PÅ DET YTTRE GENOMSKINLIGA SKYDDSGLASET

Märkningen som finns på det yttre genomskinliga skyddsglasets består av en rad symboler med följande betydelse:

BY F CE

Tillverkarens symbol:	BY
Mekanisk hållfasthet: måttlig anslagsenergi	F
CE-märkning	CE

3.2.4 MÄRKNING PÅ DET INRE GENOMSKINLIGA SKYDDSGLASET

Märkningen som finns på det inre genomskinliga skyddsglasets består av en rad symboler med följande betydelse:

BY 1 F CE

Tillverkarens symbol:	BY
Optisk klass	1
Mekanisk hållfasthet: måttlig anslagsenergi	F
CE-märkning	CE



OBSERVERA: Om skyddsbezeichnung mot höghastighetspartiklar som anges på svetshjälmen och på skyddsglasen inte åtföljs av bokstaven T får ögonskyddet bara användas mot höghastighetspartiklar vid omgivningstemperatur.

4. BESKRIVNING

4.1 RITNING ÖVER SVETSHJÄLMEN OCH HUVUDKOMPONENTERNA (Fig. A)

4.2 JUSTERING AV SVETSHJÄLMEN (Fig. B)

4.2.1 Justering av omkretsbandet (Fig. B-1)

Svetshjälmen behöver justeras för att kunna skydda ögon och ansikte effektivt vid svetsning.

Det främre och bakre bandet kan justeras manuellt för att perfekt passa till huvudets storlek.

Vrid på ratten (på vissa modeller måste ratten först tryckas in för att kunna vridas) för att anpassa bandet till huvudet.

4.2.2 Justering av omkretsbandets höjd (Fig. B-2)

Höjden kan justeras så att bandet hamnar strax över ögonbrynen: dra åt eller lossa de två markerade remmarna som finns ovanför huvudet.

4.2.3 Justering av avståndet mellan ansikte och filter (Fig. B-3)

Lossa de yttre rattarna och låt det glida framåt eller bakåt tills önskat läge erhålls och dra sedan åt dem igen.

4.2.4 Justering av vinklingen (Fig. B-4)

Svetshjälmens optimala vinkling är den där ögonen är vinkelräta mot svetsfiltrets yta. För att justera synvinkeln ska du lossa rattarna på båda sidorna om hjälmen och ställa in önskad vinkling av hjälmen. Om önskad vinkling inte kan uppnås ska du trycka på sidoknapparna och flytta båda skjutreglagen samtidigt så att hjälmen överskrider den förinställda vinkelbegränsningen.

5. MONTERING

Utför monteringen så som visas på bilden (FIG. A).

6. ANVÄNDNING

Svetshjälmen ska användas för att skydda ögon och ansikte vid svetsning och får inte användas till andra ändamål. Vid svetsning ska svetshjälmen, dvs. det genomskinliga filterglaset, hållas så nära ögonen som möjligt för att skydda dem mot ljusbågens strålningar och mot eventuella stänk av smält metall.

Innan svetsningen påbörjas ska du kontrollera att filtret och de genomskinliga inre och yttre skyddsglasen sitter rätt.

Justera täthetsgraden "Shade", om din modell tillåter denna justering, baserat på svetsströmmen och svetsmetoden.

I **tabell 1** kan du se numren på de täthetsgrader "Shade" som rekommenderas för elektrisk bågs svetsning för de mest vanliga metoderna med olika svetsströmstyrkor. Kontrollera att strömstyrkan och svetsmetoden är lämpliga för filtrets täthetsgrad.

Justera känsligheten "Sensitivity", om din modell tillåter denna justering, baserat på svetsbågens ljusstyrka.

Justera fördröjningstiden "delay-time", om din modell tillåter denna justering, för att ställa in fördröjningstiden för att gå från mörkt till ljusst läge efter bågens avbrott och baserat på detaljens ljusstyrka.

Utför ett test genom att aktivera en bäge före användning.

Efter användning, och i varje fall innan svetshjälmen läggs undan när du är klar med arbetet, ska du kontrollera att den är oskadd och ta bort eventuella svetsstänk på filterglaset eftersom sådana kan minska synbarheten genom filterglaset.

Svetshjälmen ska sedan placeras på så sätt att det inte finns risk för att den deformeras permanent eller att det skyddande filterglaset går sönder.

7. UNDERHÅLL OCH RENGÖRING

• Byt ut batterierna när lysdioden "LOW BAT" tänds (på vissa modeller - FIG. C).

• Byt ut filtrets genomskinliga inre/ytte skyddsglas om det finns sprickor, repor och förmörkningar. Dåliga skyddsglas försämrar sikten över arbetet som utförs och sänker svetshjälmens skyddsnivå till en farlig nivå.

• Rengör regelbundet ytan på det automatiskt nedbländande svetsfiltret och på skyddsglasen med en mjuk duk fuktad med en lösning av mild rengöringsmedel, till exempel med glasputs (håll inte produkten direkt på filtret).

• Kontrollera regelbundet att solcellerna och sensorerna inte är mörklagda eller täckta av smuts. Rengör dem i så fall med en mjuk pappersduk som eventuellt fuktats med en lösning av glasputs (håll inte produkten direkt på filtret).

Rengör och desinficera svetshjälmen med bara vatten och tvål eller annat rengöringsmedel som inte innehåller lösningsmedel. Användning av kemiska lösningsmedel försämrar ytan på svetshjälmen till den grad att den t.o.m. kan förstöras.

• Med en noggrann skötsel av svetshjälmen förlängs dess livslängd till max, både vad gäller användning och dess beståndsdelar.

• Rengör regelbundet ytan på svetsfiltret med en mjuk duk fuktad med en lösning av mild rengöringsmedel, till exempel med glasputs (håll inte produkten direkt på filtret).

• Kontrollera regelbundet att solcellerna och sensorerna inte är mörklagda eller täckta av smuts. Rengör dem i så fall med en mjuk pappersduk som eventuellt fuktats med en lösning av glasputs (håll inte produkten direkt på filtret).

8. PROBLEM OCH LÖSNINGAR

När svetshjälmen används kan vissa allmänna problem inträffa, vilka listas nedan tillsammans med respektive åtgärder:

• Svetsfiltret bländas inte ned eller är instabilt när det går från från mörkt till ljusst läge och tvärtom.

Möjlig åtgärd:

- Filtrets genomskinliga yttre skyddsglas är smutsigt eller skadat (byt ut det genomskinliga yttre skyddsglas).
- Sensorerna är smutsiga (rengör sensorernas yta).
- Svetsströmmen är för låg (öka känsligheten, i förekommande fall, eller byt ut svetshjälmen mot en annan med ett lämpligt svetsfilter).

• Långsam övergång.

Möjlig lösning:

- För låg användningstemperatur (använd inte vid omgivningstemperaturer under -5

°C (+23 °F).

• Dålig sikt.

Möjlig åtgärd:

- Det yttre och/eller det inre skyddet på filtret och/eller själva filtret är smutsigt eller trasigt (rengör smutsiga komponenter och byt ut trasiga komponenter).
- Omgivningen har inte tillräcklig belysning (ordna med bättre belysning i omgivningen).
- Numret på täthetsgraden är inte korrekt inställt (välj korrekt värde om det förutses på din modell).



OBS!

Om ovanstående funktionsstörningar inte kan åtgärdas ska du genast sluta använda svetshjälmen och kontakta närmaste återförsäljare.

TAB. 1 Rekommenderade täthetsgrader (shade) och användningsmetoder för bågs svetsning

Svetsmetoder och associerade svestetekniker	Ström i Ampere																											
	1.5	6	10	15	30	40	60	70	100	125	150	175	200	225	250	300	350	400	450	500	600							
Belagda elektroder	8				9				10				11				12				13				14			
MAG	8				9				10				11				12				13				14			
TIG	8				9				10				11				12				13				14			
MIG på tungmetaller (*)	9				10				11				12				13				14				15			
MIG på lättlegeringar	10				11				12				13				14				15							
Luftbådeskärning	10				11				12				13				14				15							
Plasma-jetskärning	9				10				11				12				13				14							
Bågsvetning med mikroplasma	4	5	6	7	8	9	10	11	12	13	14	15	16	17	18	19	20	21	22	23	24							
	1.5	6	10	15	30	40	60	70	100	125	150	175	200	225	250	300	350	400	450	500	600							

(*) Uttrycket "tungmetaller" syftar på stål, stållegeringar, koppar och på legeringar, osv.

1. ZÁKLADNÍ BEZPEČNOST PRO POUŽITÍ KUKLY PRO PROFESIONÁLNÍ A PRŮMYSLOVÉ ÚČELY ...	27
2. ÚVOD A ZÁKLADNÍ POPIS	27
3. TECHNICKÉ PARAMETRY	27
3.1 TECHNICKÉ PARAMETRY FILTRŮ TWY 350F	27
3.2 OZNAČENÍ	27
3.2.1 OZNAČENÍ NA FILTRU	27
3.2.2 OZNAČENÍ NA KUKLE	27
3.2.3 OZNAČENÍ NA VNĚJŠÍM PRŮSVITNÉM OCHRANNÉM KRYTU	27
3.2.4 OZNAČENÍ NA VNITŘNÍM PRŮSVITNÉM OCHRANNÉM KRYTU	27
4. POPIS	27
4.1 SESTAVA KUKLY A JEJÍ HLAVNÍ SOUČÁSTI (obr. A)	27
4.2 NASTAVENÍ KUKLY (obr. B)	27
4.2.1 Nastavení obvodového pásu (obr. B-1)	27

4.2.2 Nastavení výšky obvodového pásu (obr. B-2)	28
4.2.3 Nastavení vzdálenosti mezi obličejem a filtrem (obr. B-3)	28
4.2.4 Nastavení sklonu (obr. B-4)	28
5. MONTÁŽ	28
6. POUŽITÍ	28
7. ÚDRŽBA A ČISTĚNÍ	28
8. PROBLÉMY A ZPŮSOB JEJICH ODSTRANĚNÍ	28

SVÁŘEČSKÉ KUKLY S FILTREM S AUTOMATICKÝM ZATMÍVÁNÍM.

Poznámka: V následujícím textu budou použity výrazy „kukla“ a „filtr“.

1. ZÁKLADNÍ BEZPEČNOST PRO POUŽITÍ KUKLY PRO PROFESIONÁLNÍ A PRŮMYSLOVÉ ÚČELY

Operátor musí být dostatečně vyškolený k bezpečnému použití svářečky a informován o rizicích spojených s postupy při sváření obloukem, o příslušných ochranných opatřeních a o postupech v nouzovém stavu.

Během sváření může světelné vyzařování záření?, které je produkováno elektrickým obloukem, poškodit oči a způsobit popáleniny pokožky; kromě toho sváření produkuje jiskry a kapky roztaveného kovu, vymršťované do všech směrů.

Proto je třeba používat ochrannou kuklu s cílem předejít fyzickému ublížení na zdraví, které by mohlo být i vážné.

Jednoznačně zabraňte zapálení kukly z jakýchkoli příčin, protože produkovaný dým je v případě jeho vdechování škodlivý pro oči a tělo.

Materiál, jímž je tvořena celá kukla, neobsahuje škodlivé látky a nepředstavuje žádné riziko pro člověka ani pro životní prostředí.

Pravidelně kontrolujte stav kukly a filtru:

- Před každým použitím zkontrolujte správnou polohu a upevnění filtru a ochranných desek, které se musí nacházet přesně v popsáném prostoru.
- Udržujte kuklu v dostatečné vzdálenosti od plamenů.
- Kukla se nesmí příliš přiblížit k prostoru svařování.
- V případě dlouhodobého svařování je třeba průběžně kontrolovat stav kukly z hlediska deformací nebo opotřebení.
- U mimořádně citlivých subjektů by materiály, které se dostanou do styku s pokožkou, mohly způsobit alergické reakce.

Tato kukla s automatickým zatmíváním je homologovaná pouze pro ochranu tváře a očí před škodlivým ultrafialovým a infračerveným zářením, před jiskrami a odprskáváním při sváření; není vhodná pro sváření laserem, sváření a řezání kyslíkem-acetylenem a na ochranu tváře před výbuchy nebo před korozivními kapalinami.

Nenahrazujte části kukly jinými částmi, než jsou ty, které jsou uvedeny v tomto návodu; nedodržení tohoto pokynu by mohlo ohrozit uživatele i jeho zdraví.

V případě, že by nedošlo k zatmění kukly nebo by se vyskytly problémy v její činnosti, přečtěte si kapitulu **PROBLÉMY A ZPŮSOB JEJICH ODSTRANĚNÍ**; při přetrvávání problému okamžitě pozastavte použití kukly a obraťte se na svého vedoucího nebo prodejce.

Neponořujte filtr do vody ani do jiných kapalin; k čištění filtru nepoužívejte rozpouštědla.

Kuklu používejte výhradně při následujících teplotách: -5 °C (+23 °F) ÷ +55 °C (+131 °F).

Kuklu uchovávejte výhradně při následujících teplotách: -20 °C (-4 °F) ÷ +65 °C (+149 °F).

Chraňte filtr a ochranné desky před stykem s kapalinami a před znečištěním.

Neotvírejte nádobu filtru.

Nikdy nepoužívejte kuklu bez vnější a vnitřní průsvitné ochranné desky filtru.

Zkontrolujte kompatibilitu mezi ochrannými deskami filtru a kuklou: obojí musí být označeno stejným symbolem odolnosti vůči nárazu částic s vysokou mohutností a rychlostí, v tomto případě kukla F. V případě, že se symboly označení u ochranné desky filtru a kukly liší, musí být použita nižší ochranná úroveň celku tvořeného kuklou-filtrem.

Chránič očí, chránič proti částicím s vysokou rychlostí, nasazené na standardní dioptrické brýle, by mohly přenášet nárazy a způsobit tak nebezpečí pro uživatele.

Nepoužívejte jiné náhradní díly než originální díly od firmy

Neautorizované změny a výměny součástí za neoriginální díly budou mít za následek zrušení platnosti záruky a vystavení operátora riziku ublížení na zdraví.

Kuklu, filtr s automatickým zatmíváním a příslušné ochranné desky doporučujeme používat po dobu maximálně 2 let. Životnost těchto artiklů závisí na různých faktorech, jako je interval jejich použití, čištění, uchování a údržba. Doporučuje se jejich častá kontrola, a když jsou poškozené, vyměňte je.

OPATŘENÍ

Pro zajištění bezpečnosti uživatele a pro zajištění správné činnosti filtru s automatickým zatmíváním pro sváření si pozorně přečtěte tyto pokyny a před zahájením činnosti konzultujte s kvalifikovaným instruktorem nebo kontrolorem.

Tyto filtry a ochranné desky mohou být použity ve všech svářecích procesech, s výjimkou sváření kyslíkem-acetylenem a laserového sváření.

Světlá ochranná deska ze standardního polykarbonátu musí být aplikována na obě strany filtru.

Nepoužití ochranných desek může být zdrojem nebezpečí nebo může způsobit trvalé poškození filtru s automatickým zatmíváním.

S použitím kukly v poloze „GRIND“ (je-li součástí) se počítá výhradně pro broušení.

2. ÚVOD A ZÁKLADNÍ POPIS

Svářečská kukla model „TW-C“ je tvořena filtrem TWY 350F; dále ji tvoří průsvitné čelní vnější i vnitřní ochranné kryty.

Kukla byla navržena pro zajištění správné ochrany očí během sváření a kromě toho poskytuje maximální vlastnosti z hlediska snadnosti montáže i pohodlí a kvality použití: zaručuje trvalou ochranu proti záření UV a IR, a proti jiskrám vznikajícím během procesu obloukového sváření.

3. TECHNICKÉ PARAMETRY

3.1 TECHNICKÉ PARAMETRY FILTRŮ TWY 350F

- Celkové rozměry:	110x90x10mm
- Ochranné desky filtru:	čelní 93.5x112.5mm, vnitřní 47x102mm
- Zorné pole:	90x35mm
- Světlý stav:	gradace 3 DIN
- Tmavý stav:	proměnlivá gradace 11 DIN
- Doba přeprnutí:	< 0.0004 s
- Opoždění přechodu z tmavého do světlého stavu:	0.1 - 1 s, s otočným ovladačem
- Zapnutí, vypnutí:	automatické
- Snímače světla:	2
- Napájení:	kombinace solární-lithiový článek
- Provozní teplota:	-5 °C (+23 °F) +55 °C (+131 °F)
- Skladovací teplota:	-20 °C (-4 °F) +65 °C (+149 °F)
- Struktura:	plast

3.2 OZNAČENÍ

3.2.1 OZNAČENÍ NA FILTRU

Obchodní značka uvedená na spodní čelní části filtru modelu TWY 350F je tvořena sérií symbolů s následujícím významem:

3 / 11 TW 1 / 1 / 1 / 2 / 379 CE

číselná hodnota na stupnici odpovídající světlemu stavu	3
číselná hodnota na stupnici odpovídající tmavému stavu	11
Symbol výrobce:	TW
optická třída	1
třída šíření světla	1
třída změny faktoru světelného přenosu	1
třída úhlové závislosti faktoru světelného přenosu	2
číselný standard normy, ze které se vycházelo při žádosti o certifikaci	379
označení CE	CE

3.2.2 OZNAČENÍ NA KUKLE

Obchodní značka uvedená na kukle TW-C na přední spodní části, je tvořena sérií symbolů s následujícím významem:

TW EN175 B CE

Symbol výrobce:	TW
číselný standard normy, ze které se vycházelo při žádosti o certifikaci	EN 175
mechanická odolnost: náraz se střední energií	B
označení CE	CE

3.2.3 OZNAČENÍ NA VNĚJŠÍM PRŮSVITNÉM OCHRANNÉM KRYTU

Obchodní značka uvedená na vnějším průsvitném ochranném krytu je tvořena sérií symbolů s následujícím významem:

BY F CE

Symbol výrobce:	BY
mechanická odolnost: náraz s nízkou energií	F
označení CE	CE

3.2.4 OZNAČENÍ NA VNITŘNÍM PRŮSVITNÉM OCHRANNÉM KRYTU

Obchodní značka uvedená na vnitřním průsvitném ochranném krytu je tvořena sérií symbolů s následujícím významem:

BY 1 F CE

Symbol výrobce:	BY
Optická třída	1
mechanická odolnost: náraz s nízkou energií	F
označení CE	CE



UPOZORNĚNÍ: Když po písmenu ochrany proti částicím s vysokou rychlostí, vyznačeném na kukle a na ochranných deskách, nenásleduje písmeno T, chránič zraku bude muset být použit proti částicím s vysokou rychlostí pouze při teplotě prostředí.

4. POPIS

4.1 SESTAVA KUKLY A JEJÍ HLAVNÍ SOUČÁSTI (obr. A)

4.2 NASTAVENÍ KUKLY (obr. B)

4.2.1 Nastavení obvodového pásu (obr. B-1)

Kukla musí být nastavena tak, aby účinným způsobem chránila při a obličej během sváření.

Poloha čelního a zadního pásu může být nastavena manuálně kvůli dokonalému

přízpusobení se rozměru hlavy.

Otáčejte otočným ovladačem (u některých modelů je třeba otočný ovladač stisknout kvůli umožnění jeho otáčení) kvůli přízpusobení pásu hlavě.

4.2.2 Nastavení výšky obvodového pásu (obr. B-2)

Výška může být nastavena tak, aby byl pás umístěn bezprostředně nad úrovní obočí: utáhněte nebo povolte dva řemínky se stupnicí, které se nacházejí na horní části hlavy.

4.2.3 Nastavení vzdálenosti mezi obličejem a filtrem (obr. B-3)

Povolte vnější otočné ovladače a posouvajte dopředu nebo dozadu pro dosažení požadované polohy a poté je znovu utáhněte.

4.2.4 Nastavení sklonu (obr. B-4)

Ideální sklon kukly je takový, při kterém se oči nacházejí kolmo k povrchu filtru. Pro nastavení úhlu zobrazování povolte otočné ovladače na obou stranách kukly a nastavte požadovaný sklon kukly. Když není možné dosáhnout požadovaný sklon, stiskněte boční tlačítka a posuňte současně kurzory, aby kukla překonala přednastavené úhlové omezení.

5. MONTÁŽ

Provedte montáž podle nákresu (OBR. A).

6. POUŽITÍ

Kukla se musí používat vždy a výhradně na ochranu tváře a očí během sváření. Kukla, a tedy i oblast skla vizuálního filtru, se musí během sváření udržovat co nejbližší k očím, aby je ochránila od světelného vyzařování a od případných kapek roztaveného kovu.

Před zahájením procesu sváření zkontrolujte, zda je na správném místě filtr, průsvitný vnější i vnitřní ochranný díl.

U modelů, které to umožňují, nastavte světelnou gradaci „Shade“ v závislosti na proudu a svářecím postupu.

V **tabulce 1** jsou uvedena čísla světelné gradace „Shade“, doporučená pro sváření elektrickým obloukem pro běžně používané postupy s odlišnými úrovněmi svářecího proudu. Zkontrolujte, zda jsou intenzita proudu a svářecí postup vhodné pro ochrannou světelnou gradaci filtru.

U modelů, které to umožňují, nastavte citlivost „Sensitivity“ v závislosti na světelné intenzitě svářecího oblouku.

U modelů, které to umožňují, nastavte „delay-time“ kvůli nastavení doby opoždění přechodu z tmavého stavu do světlého stavu po přerušení oblouku a v závislosti na svítivosti dílu.

Před použitím proveďte zkoušku se zapálením oblouku.

Po použití a před jejím uložení po skončení pracovní činnosti je třeba zkontrolovat neporušenost kukly a odstranit případné kapky roztaveného kovu, které se nacházejí na vizuálním filtru a mohly by snížit jeho viditelnost.

Kukla proto musí být uložena tak, aby se zabránilo jejím trvalým rozměrovým deformacím nebo prasknutí ochranného filtru.

7. ÚDRŽBA A ČIŠTĚNÍ

- Baterie vyměňte, když se rozsvítí LED „LOW BAT“ (je-li součástí - OBR. C).
- Když zjistíte, že je vnější/vnitřní průsvitná ochranná část filtru rozbitá, poškrábaná, jsou na ní rýhy nebo je deformovaná, vyměňte ji. Nekvalitní ochranné části snižují viditelnost, čímž nebezpečně snižují úroveň ochrany poskytované kuklou.
- Pravidelně čistěte povrch filtru a ochranných desek jemným hadrem s neagresivními čisticími roztoky, např. přípravky na čištění skla (neaplikujte přípravek přímo na filtr).
- Pravidelně kontrolujte, zda solární články a snímače nejsou zastíněné nebo znečištěné. Když jsou znečištěné, očistěte je jemným papírovým kapesníkem, navlhčeným dle potřeby do přípravku na čištění skel (neaplikujte přípravek přímo na filtr).
- Kuklu čistěte a dezinfikujte výhradně vodou a mýdlem nebo prostředky, které neobsahují rozpouštědla. Použití chemických rozpouštědel způsobuje vzhledové znehodnocení, a to až do úplného snížení neporušenosti samotné kukly.
- Správná základní péče o kuklu umožňuje snížit na minimum její znehodnocení jak z hlediska použití, tak i z hlediska součástí samotné kukly.
- Pravidelně čistěte povrch filtru jemným hadrem s neagresivními čisticími roztoky, např. přípravky pro čištění skla (neaplikujte přípravek přímo na filtr).
- Pravidelně kontrolujte, zda solární články a snímače nejsou zastíněné nebo znečištěné. Když jsou znečištěné, očistěte je jemným papírovým kapesníkem, navlhčeným dle potřeby do přípravku na čištění skel (neaplikujte přípravek přímo na filtr).

8. PROBLÉMY A ZPŮSOB JEJICH ODSTRANĚNÍ

Během používání kukly může dojít k výskytu běžných problémů, které uvádíme níže i s příslušnými řešeními:

- Nedochází k zatmění filtru nebo se vyskytuje nestabilita při přechodu ze světlého do tmavého stavu a opačně.
Možné řešení:
- Vnější průsvitný ochranný díl filtru je znečištěný nebo poškozený (vyměňte vnější průsvitný ochranný díl).
- Snímače jsou znečištěné (vyčistěte povrch snímačů).
- Úroveň svářovacího proudu je příliš nízká (zvyšte citlivost, je-li součástí, nebo vyměňte kuklu za jinou, s filtrem vhodným pro tento účel).
- Pomalé přepínání.

Možné řešení:

- Příliš nízká provozní teplota (nepoužívejte při teplotě prostředí nižší než -5 °C (+23 °F)).
- Špatná viditelnost.
Možné řešení:
- Vnější a/nebo vnitřní ochranný díl filtru a/nebo samotný filtr je znečištěný nebo poškozený (očistěte znečištěné a nahraďte poškozené díly).
- V okolním prostředí není dostatek světla (zajistěte větší osvětlení okolního prostředí).
- Není správně nastaveno číslo stupně gradace (u modelů, které to umožňují, zvolte správnou hodnotu).



UPOZORNĚNÍ!

Když není možné vyřešit výše popsané poruchy, okamžitě přestaňte kuklu používat a obraťte se na nejbližšího distributora.

Svařovací postup s kombinovanými technikami	Proud v Ampérech																																			
	1.5	6	10	15	30	40	60	70	100	125	150	175	200	225	250	300	350	400	450	500	600															
Obalované elektrody	8				9				10				11				12				13				14											
MAG	8				9				10				11				12				13				14											
TIG	8				9				10				11				12				13															
MIG na těžkých kovech (*)					9								10				11				12				13				14							
MIG na lehkých slitinách									10								11				12				13				14							
Řezání stlačeným vzduchem v elektrickém oblouku (Air-arc)									10								11				12				13				14				15			
Řezání plazmou (Plasma-Jet)					9								10				11				12				13											
Obloukové svařování mikroplazmou	4	5	6	7	8	9	10	11	12																											
	1.5	6	10	15	30	40	60	70	100	125	150	175	200	225	250	300	350	400	450	500	600															

(*) Výraz „těžké kovy“ se aplikuje na ocel, ocelové slitiny, měď a slitiny atd.



1. OPĆA SIGURNOST ZA KORISNIKA KACIGE ZA PROFESIONALNU I INDUSTRIJSKU UPORABU... str. 29	str.
2. UVOD I OPĆI OPIS..... 29	
3. THNIČKI PODACI..... 29	
3.1. TEHNIČKE SPECIFIKACIJE FILTRU TWY 350F..... 29	
3.2. OZNAKE..... 29	
3.2.1. OZNAKA NA FILTRU..... 29	
3.2.2. OZNAKA NA KACIGI..... 29	
3.2.3. OZNAKA NA PROZIRNOJ VANJSKOJ ZAŠTITI..... 29	
3.2.4. OZNAKA NA PROZIRNOJ UNUTARNJOJ ZAŠTITI..... 29	
4. OPIS..... 29	
4.1. KACIGA I NJENI GLAVNI DIJELOVI (SI. A)..... 29	
4.2. PODEŠAVANJE KACIGE (SI. B)..... 29	
4.2.1. Podešavanje obodne trake (SI. B-1)..... 29	

4.2.2. Podešavanje visine obodne trake (SI. B-2)..... 30	str.
4.2.3. Podešavanje udaljenosti između lica i filtra (SI. B-3)..... 30	
4.2.4. Podešavanje nagiba (SI. B-4)..... 30	
5. MONTAŽA..... 30	
6. UPORABA..... 30	
7. ODRŽAVANJE I ČIŠĆENJE..... 30	
8. PROBLEMI I RJEŠENJA..... 30	

KACIGE ZA ZAVARIVANJE S FILTROM S AUTOMATSKIM SAMOZATAMNENJEM.
Napomena: U tekstu koji slijedi upotrijebiti će se termini "kaciga" i "filtrar".

1. OPĆA SIGURNOST ZA KORISNIKA KACIGE ZA PROFESIONALNU I INDUSTRIJSKU UPORABU

Operater mora biti dovoljno obučan u vezi sa sigurnom uporabom aparata za zavarivanje i mora biti informiran u vezi s rizicima vezanim za postupke elektroločnog zavarivanja, kao i u vezi sa zaštitnim mjerama i postupcima za slučaj opasnosti.

-   Za vrijeme zavarivanja, svjetlosno zračenje koje emitira električni luk može oštetiti oči i spaliti kožu; nadalje, postupak zavarivanja dovodi do nastanka iskri i kapljica taljenog metala koje odljeću u svim pravcima. Stoga treba koristiti zaštitnu kacigu da ne dođe do ozbiljnih tjelesnih ozljeda.
- Izbjegavajte paliti šljem za zavarivanje iz bilo kojeg razloga jer bi dim koji tom prilikom nastane mogao biti štetan za oči i za tijelo u slučaju udisanja.
- Materijal od kojeg je izrađen čitav šljem ne sadrži štetne supstance i ne predstavlja niti kakav rizik po čovjeka i okoliš.
- Redovito kontrolirati stanje šljema i filtra:
 - Svaki put prije uporabe provjerite jesu li filtrar i zaštitne ploče u ispravnom položaju; oni se moraju nalaziti točno u opisanom prostoru.
 - Držite podalje šljem od plamena.
 - Šljem ne treba suviše približavati području zavarivanja.
 - U slučaju dužeg zavarivanja, povremeno treba provjeravati šljem da se vidi da se on nije eventualno deformirao ili ošteti.
 - Za posebice osjetljive osobe materijal koji dolazi u dodir s kožom može izazvati alergijske reakcije.
- Ova kaciga s automatskim samozatamnjenjem službeno je priznat samo za zaštitu lica i očiju od štetnog ultraljubičastog i ultracrvenog zračenja, od iskri i prskanja nastalog tijekom zavarivanja; nije prikladan za korištenje prilikom laserskog zavarivanja, oksiacetilenskog zavarivanja i rezanja i za zaštitu lica od eksplozija i nagrizajućih tekućina.
- Ne mijenjati dijelove šljema s drugim dijelovima koji nisu navedeni u ovom priručniku; ukoliko se toga ne pridržavate, operater može biti izložen riziku po vlastito zdravlje.
- Ako se šljem ne zatamni ili nastanu problemi u radu istog, pogledati poglavlje **PROBLEMI I RJEŠENJA**; u slučaju da problem potraje, odmah prestati koristiti šljem i obratiti se vlastitom šefu ili distributeru.
- Ne uranjati filtrar u vodu ili u drug tekućine; ne koristiti otopine za čišćenje filtra i zaštitnih ploča.
- Koristiti šljem samo na temperaturama: -5°C ($+23^{\circ}\text{F}$) ÷ $+55^{\circ}\text{C}$ ($+131^{\circ}\text{F}$).
- Čuvati šljem samo na temperaturama: -20°C (-4°F) ÷ $+65^{\circ}\text{C}$ ($+149^{\circ}\text{F}$).
- Zaštititi filtrar i zaštitne ploče od dodira s tekućinama i nečistoćom.
- Ne otvarati kutiju filtra.
- Nemojte nikada koristiti šljem bez vanjske i unutarnje prozirne zaštitne ploče filtra.
- Provjerite jesu li zaštitne ploče filtra kompatibilne sa šljemom: i ploče i šljem u moraju imati istu oznaku otpornosti na udarce čestica velike brzine, u ovom slučaju F. Ako zaštitne ploče filtra i šljem nemaju istu oznaku, to znači da treba koristiti razinu zaštite koja je manja od sklopa šljem-filtrar.
- Ako se štitičnici za zaštitu očiju od čestica velike brzine nose preko standardnih naočala za vid, mogu prenijeti udarce i predstavljati opasnost po one koji ih nose.
- Koristiti isključivo originalne rezervne dijelove tvrtke.
- Neovlaštena izmjena ili zamjena neoriginalnih dijelova dovode do poništenja jamstva i izlaza operatera riziku od tjelesnih ozljeda.
- Preporučamo da kacigu, filtrar s automatskim samozatamnjenjem i odnosne zaštitne ploče koristite najviše 2 godine. Vrijeme trajanja ovih artikala ovisi o raznim čimbenicima kao što su učestalost korištenja, čišćenje, čuvanje i održavanje istih. Preporuča se da iste često pregledate i zamijenite ako su oštećeni.

MJERE OPREZA

- Da bi se zajamčila sigurnost korisnika i ispravni rad filtra s automatskim samozatamnjenjem za zavarivanje, pažljivo pročitati ove upute i posavjetovati se s instruktorom ili kvalificiranim nadzornikom prije početka rada.
- Ovi filtri i zaštitne ploče mogu se koristiti u svim postupcima zavarivanja izuzev kod oksiacetilenskog i laserskog zavarivanja.
 - Standardna svijetla zaštitna ploča od polikarbonata mora se postaviti na obadje strane filtra.
 - Ukoliko se ne koriste zaštitne ploče, može biti ugrožena sigurnost korisnika ili se može oštetiti filtrar s automatskim samozatamnjenjem.
 - Predviđena je uporaba kacige u položaju "GRIND" (ukoliko postoji) isključivo za brušenje.

2. UVOD I OPĆI OPIS

Kaciga modela "TW-C" sastoji se od filtra TWY 350F; nadalje, sastoji se od prozirnih prednjih vanjskih i unutarnjih zaštitna. Kaciga je projektirana da jamči ispravnu zaštitu očiju za vrijeme zavarivanja, kao i da pruži najviše performanse po pitanju lakše montaže i veće udobnosti i bolje kvalitete prilikom uporabe: jamči trajnu zaštitu od UV i IR zračenja i od iskri koje nastaju za vrijeme elektroločnog zavarivanja.

3. THNIČKI PODACI

3.1. TEHNIČKE SPECIFIKACIJE FILTRU TWY 350F

- Ukupne dimenzije: 110x90x10mm
- Zaštitne ploče filtra: prednja 93.5x112.5mm, unutarnja 47x102mm

- Vizualno područje: 90x35mm
- Stanje svjetlosti: gradacija 3 DIN
- Zatamneno stanje: gradacija promjenjiva 11 DIN
- Vrijeme komutacije: < 0.0004 s
- Kašnjenje prelaska s tamnog na svjetlo stanje: 0.1 - 1 s kontrolnom ručicom
- Paljenje gašenje: automatsko
- Senzori svjetlosti: 2
- Napajanje: kombinacija solarne ćelije-litija
- Radna temperatura: -5°C ($+23^{\circ}\text{F}$)
- Temperatura čuvanja: $+55^{\circ}\text{C}$ ($+131^{\circ}\text{F}$)
- Konstruktija: -20°C (-4°F)
- Konstruktija: $+65^{\circ}\text{C}$ ($+149^{\circ}\text{F}$)
- Konstruktija: plastika

3.2. OZNAKE

3.2.1. OZNAKA NA FILTRU

Oznaka na filtru modela TWY 350F na prednjem donjem dijelu sastoji se od niza simbola koji imaju sljedeće značenje:

3 / 11 TW 1 / 1 / 1 / 2 / 379 CE

broj na skali u svijetlom stanju	3
broj na skali u tamnom stanju	11
Oznaka proizvođača:	TW
optički razred	1
razred širenja svjetlosti	1
razred varijacije čimbenika prijenosa svjetlosti	1
razred kutne ovisnosti čimbenika prijenosa svjetlosti	2
numerički standard zakonskih propisa kao referencija za izdavanje certifikata	379
oznaka CE	CE

3.2.2. OZNAKA NA KACIGI

Oznaka koja se nalazi na šljemu TW-C u prednjem donjem dijelu unutra, sastoji se od niza simbola koji imaju sljedeće značenje:

TW EN175 B CE

Oznaka proizvođača:	TW
numerički standard zakonskih propisa kao referencija za izdavanje certifikata	EN175
mehanička otpornost: srednja udarna energija	B
oznaka CE	CE

3.2.3. OZNAKA NA PROZIRNOJ VANJSKOJ ZAŠTITI

Oznaka koja se nalazi na prozirnoj vanjskoj zaštiti sastoji se od niza simbola koji imaju sljedeće značenje:

BY F CE

Oznaka proizvođača:	BY
mehanička otpornost, niska udarna energija	F
oznaka CE	CE

3.2.4. OZNAKA NA PROZIRNOJ UNUTARNJOJ ZAŠTITI

Oznaka koja se nalazi na prozirnoj unutarnjoj zaštiti sastoji se od niza simbola koji imaju sljedeće značenje:

BY 1 F CE

Oznaka proizvođača:	BY
Optički razred	1
mehanička otpornost, niska udarna energija	F
oznaka CE	CE



PAŽNJA: Ako poslije slova koje pokazuje zaštitu od čestica velike brzine, a koje je označeno na kacigi i na zaštitnim pločama, nije navedeno slovo T, to znači da štitičnici očiju treba koristiti za zaštitu od čestica velike brzine samo na sobnoj temperaturi.

4. OPIS

4.1. KACIGA I NJENI GLAVNI DIJELOVI (SI. A)

4.2. PODEŠAVANJE KACIGE (SI. B)

4.2.1. Podešavanje obodne trake (SI. B-1)

Kacigu treba podesiti na način da učinkovito štiti oči i lice za vrijeme zavarivanja. Položaj prednje i stražnje trake može se ručno podesiti da se savršeno prilagodi veličini glave. Okrenite gumb (kod nekih modela potrebno je pritisnuti gumb da bi se on mogao okrenuti) da prilagodite traku glavi.

4.2.2. Podešavanje visine obodne trake (SI. B-2)

Visina se može podesiti na način da se postavi traka nešto iznad obrva: pritegnite ili popustite dva građurana kaiša koja se nalaze na gornjem dijelu glave.

4.2.3. Podešavanje udaljenosti između lica i filtra (SI. B-3)

Popustite vanjske gumbove i pustite da se naprijed ili nazad kreće sve dok ne dostignete željeni položaj, potom ponovo pritegnite.

4.2.4. Podešavanje nagiba (SI. B-4)

Idealni nagib kacige je onaj u kojem su oči pod pravim kutom u odnosu na površinu filtra. Da biste podesili kut gledanja popustite gumbe na obadje strane kacige i podesite željeni nagib kacige. Ako nije potrebno dobiti željeni nagib, pritisnite bočne tipke i pomaknite istovremeno kursora kako bi kaciga premašila već postavljenu granicu kuta.

5. MONTAŽA

Izvršite montažu kao na slici (SI. A).

6. UPORABA

Šljem treba uvijek koristiti jedino za zaštitu lica i očiju za vrijeme zavarivanja. Šljem odnosno dio sa staklom i filtrom za oči za vrijeme zavarivanja, trebate držati što bliže očima na način da zaštitite oči od svjetlosnog zračenja i od eventualnih kapi rastaljenog metala.

Prije nego što počnete postupak zavarivanja, provjerite jesu li filter, vanjska i unutarnja prozira zaštita ispravno postavljena.

Podesite gradaciju svjetlosti "Shade", kod modela gdje je to moguće, ovisno o struji i postupku zavarivanja.

U **tablici 1** navedeni su brojevi gradacije svjetlosti "Shade" koji su preporučeni za elektrolučno zavarivanje za uobičajene postupke uporabe i različite razine jačine struje zavarivanja. Provjerite jesu li jačina struje i postupak zavarivanja prikladni za zaštitnu gradaciju svjetlosti filtra.

Podesite osjetljivost "Sensitivity", kod modela gdje je to predviđeno, ovisno o jačini svjetlosti luka zavarivanja.

Podesite "delay-time, kod modela gdje je to moguće, da postavite vrijeme odlaganja prelaska s tamnog na svijetlo stanje, nakon prekida luka i ovisno o svjetlosti komada.

Prije uporabe napravite test paljenjem luka. Nakon uporabe prije nego što šljem odložite na kraju rada, isti morate provjeriti da vidite je li čitav i da otklonite eventualne kapi taljenog materijala koji se nalaze na filtru za oči, koje bi mogle smanjiti vidnu sposobnost samog filtra.

Šljem morate odložiti na način da ne pretrpi trajne deformacije dimenzije ili da se zaštitni filter za oči ne slomi.

7. ODRŽAVANJE I ČIŠĆENJE

- Zamijeniti baterije kad se upali led svjetlo "LOW BAT" (ako ga ima - **SL. C**).
- Zamijeniti prozirnú internu/vanjsku zaštitnu ploču filtra u slučaju da je pukla, izgrebana, ulupljena i deformirana. Zbog loše zaštite nije moguće dobro vidjeti ono što se radi i dovodi do opasnog smanjenja razine zaštite koju pruža šljem.
- Redovito čistiti površinu filtra i zaštitnih ploča mekom krpom s otopinama za čišćenje koje nisu agresivne, kao na primjer pripravci za čišćenje prozora (ne sipati sredstvo za čišćenje izravno na filter).
- Redovito provjeravati da solarne ćelije i senzori nisu zatamnjeni ili prekriveni prijavštinom, ako jesu, očistiti ih mekom papirnom maramicom eventualno blago natopljenom pripravkom za čišćenje prozora (ne sipati sredstvo izravno na filter).
- Očistite i dezinficirajte šljem jedino vodom i sapunom ili u svakom slučaju sredstvima koja ne sadrže otapala. Uporaba kemijskih otapala dovodi do pogoršanja estetskog izgleda pa i do potpunog oštećenja integriteta samog šljema.
- Ako dobro održavate šljem, smanjit ćete na minimum dotrajalo istog, kako po pitanju uporabe tako i po pitanju njegovih komponenti.
- Redovito čistiti površinu filtra mekom krpom s otopinama za čišćenje koje nisu agresivne, kao na primjer pripravci za čišćenje prozora (ne sipati sredstvo za čišćenje izravno na filter).
- Redovito provjeravati da solarne ćelije i senzori nisu zatamnjeni ili prekriveni nečistoćom, ako jesu, očistiti ih mekom papirnom maramicom eventualno blago natopljenom pripravkom za čišćenje prozora (ne sipati sredstvo izravno na filter).

8. PROBLEMI I RJEŠENJA

Za vrijeme rada šljema mogu nastati uobičajeni problemi koje ovdje navodimo kao i njihova rješenja:

- Filter ne zatamnjuje ili postoji nestabilnost prilikom prelaska iz svijetlog u tamno stanje i obrnuto.
Moguće rješenje:
 - Prozirna vanjska zaštita filtra je zaprljana ili oštećena (zamijenite prozirnú vanjsku zaštitu).
 - Senzori su zaprljani (očistite površinu senzora).
 - Razina struje zavarivanja je suviše niska (povećati osjetljivost ako postoji, ili pak zamijeniti kacigu drugom kacigom koja ima filter prikladan za tu svrhu).
- Spora komutacija.
Moguće rješenje:
 - Radna temperatura suviše niska (nemojte koristiti na sobnim temperaturama nižim od -5°C (+23°F)).
- Slaba vidljivost.

Moguće rješenje:

- Vanjska i/ili unutarnja zaštita filtra i/ili filtra zaprljana ili oštećena (očistite prljave dijelove i zamijeni one oštećene).
- U okolnom prostoru nema dovoljno svjetlosti (osvijetlite bolje okolni prostor).
- Broj gradacije skale nije pravilno postavljen (odaberite ispravnu vrijednost kod modela gdje je to moguće).



PAŽNJA!

Ako prethodno opisane probleme nije moguće otkloniti, odmah prestanite koristiti šljem i kontaktirajte najbližeg distributera.

TAB. 1 Vrijednosti stupnjevanja (shade) i upotrebe koje se savjetuju kod lučnog varenja

Procedura varenja i odgovarajuće tehnike	Struja u amperima																				
	1.5	6	10	15	30	40	60	70	100	125	150	175	200	225	250	300	350	400	450	500	600
Obložene elektrode	8			9			10			11			12			13			14		
MAG	8			9			10			11			12			13			14		
TIG	8			9			10			11			12			13					
MIG teških metala (*)				9			10			11			12			13			14		
MIG lakših legura				10			11			12			13			14					
Rezanje zrak-luk				10			11			12			13			14			15		
Rezanje plazma-jet				9			10			11			12			13					
Lučno varenje sa mikroplazmom	4	5	6	7	8	9	10	11	12												
	1.5	6	10	15	30	40	60	70	100	125	150	175	200	225	250	300	350	400	450	500	600

(*) Naziv "teški metali" upotrebljava se za čelik, legure čelika, bakar i legure, itd.

1. OGÓLNE ZASADY BEZPIECZEŃSTWA DOTYCZĄCE UŻYTKOWANIA PRZYŁBICY ZALECANEJ DO UŻYTKU PROFESJONALNEGO I PRZEMYSŁOWEGO	31
2. WPROWADZENIE I OGÓLNY OPIS	31
3. DANE TECHNICZNE	31
3.1 SPECYFIKACJE TECHNICZNE FILTRZE TWY 350F	31
3.2 OZNAKOWANIA	31
3.2.1 OZNAKOWANIE NA FILTRZE	31
3.2.2 OZNAKOWANIE NA PRZYŁBICY	31
3.2.3 OZNAKOWANIE NA PRZEZROCZYSTYM ZABEZPIECZENIU ZEWNĘTRZNYM	31
3.2.4 OZNAKOWANIE NA PRZEZROCZYSTYM ZABEZPIECZENIU WEWNĘTRZNYM	31
4. OPIS	32
4.1 ZESPÓŁ PRZYŁBICY I GŁÓWNE ELEMENTY (Rys.A).....	32
4.2 REGULACJA PRZYŁBICY (Rys. B).....	32

PRZYŁBICE SPAWALNICZE Z FILTREM Z AUTOMATYCZNYM ZACIEMIANIEM.
Uwaga: W dalszej części tej instrukcji zostaną zastosowane nazwy „przyłbica” i „filtr”.

1. OGÓLNE ZASADY BEZPIECZEŃSTWA DOTYCZĄCE UŻYTKOWANIA PRZYŁBICY ZALECANEJ DO UŻYTKU PROFESJONALNEGO I PRZEMYSŁOWEGO

Operator powinien być odpowiednio przeszkolony w zakresie bezpiecznego używania spawarki i poinformowany o zagrożeniach związanych z procesami spawania łukowego oraz o odpowiednich środkach zabezpieczających i procedurach awaryjnych.

-  Promieniowanie światła emitowane podczas spawania przez łuk elektryczny może powodować uszkodzenie oczu i oparzenie naskórki; spawanie powoduje ponadto powstawanie iskier i kropli stopionego metalu rozpryskiwanych we wszystkich kierunkach. Jest więc konieczne stosowanie przyłbicy ochronnej w celu uniknięcia odniesienia szkód fizycznych, również poważnych.
- Nie podpalać z żadnego powodu przyłbicy spawalniczej, ponieważ wytwarzane wtedy dymy są szkodliwe dla oczu i w przypadku ich wdychania również dla ciała.
- Materiał, z którego wykonana jest przyłbica nie zawiera substancji szkodliwych i nie stanowi żadnego zagrożenia dla człowieka i otoczenia.
- Regularnie sprawdzać stan przyłbicy oraz filtra:
 - Przed każdym użyciem sprawdzić prawidłowe położenie i przymocowanie filtra oraz płytek zabezpieczających, które muszą znajdować się dokładnie w opisanym miejscu.
 - Trzymać przyłbicę w odpowiedniej odległości od płomieni.
 - Nie należy jej zbliżać zbyt blisko do strefy spawania.
 - W przypadku przedłużającego się spawania należy od czasu do czasu sprawdzać przyłbicę pod względem ewentualnych zniekształceń lub uszkodzeń.
 - W przypadku osób szczególnie wrażliwych, materiały, które stykają się ze skórą mogą powodować reakcje alergiczne.
- Przyłbica automatycznie ściemniająca jest homologowana wyłącznie do zabezpieczenia twarzy i oczu przed szkodliwym promieniowaniem ultrafioletowym i podczerwonym, iskrami oraz materiałem rozpryskiwanym podczas spawania; nie nadaje się do zastosowania podczas procesów spawania laserowego, spawania i cięcia płomieniami acetylenowo-tlenowymi oraz do zabezpieczania twarzy przed wybuchami lub płynami korozyjnymi.
- Nie wymieniać części przyłbicy na inne, różne od tych, które zostały podane w tej instrukcji obsługi; nieprzestrzeganie tych zaleceń może narażać operatora na zagrożenie dla własnego zdrowia.
- Jeżeli przyłbica nie ściemnia się lub wykazuje problemy podczas funkcjonowania, przeczytać rozdział PROBLEMY I ŚRODKI ZARADCZE; w przypadku nieustępowania problemu natychmiast przerwać używanie przyłbicy i zwrócić się do osoby odpowiedzialnej lub dystrybutora.
- Nie zanurzać filtra w wodzie lub w innych płynach; nie używać rozpuszczalników do czyszczenia filtra lub płytek zabezpieczających.
- Używać przyłbicę wyłącznie w temperaturach: $-5^{\circ}\text{C} (+23^{\circ}\text{F}) \div +55^{\circ}\text{C} (+131^{\circ}\text{F})$.
- Przechowywać ją wyłącznie w temperaturach: $-20^{\circ}\text{C} (-4^{\circ}\text{F}) \div +65^{\circ}\text{C} (+149^{\circ}\text{F})$.
- Chronić filtr i płytki zabezpieczające przed kontaktem z płynami i brudem.
- Nie otwierać obudowy filtra.
- Nie używać nigdy przyłbicy pozbawionej płytki zabezpieczającej filtr, zarówno zewnętrznej, jak i wewnętrznej.
- Sprawdzić kompatybilność płytek zabezpieczających filtr z przyłbicą; muszą być oznaczone tym samym symbolem odporności na uderzenie cząsteczek o dużej prędkości, w tym przypadku F. Jeśli symbole oznakowania znajdujące się na obu elementach, płytkach zabezpieczających filtr i przyłbicę są różne, w tym przypadku należy zastosować niższy poziom zabezpieczenia zestawu przyłbica-filtr.
- Okulary ochronne zabezpieczające przed cząsteczkami poruszającymi się z dużą prędkością, noszone na standardowych szklach optycznych mogą przenosić uderzenia, powodując w ten sposób zagrożenia dla osób je stosujących.
- Nie używać części zamiennych odmiennych od oryginalnych części. Nieautoryzowane modyfikacje i wymiana z zastosowaniem części nieoryginalnych, powodują unieważnienie gwarancji i narażają operatora na niebezpieczeństwo zranienia.
- Zaleca się używanie przyłbicy, filtra automatycznie ściemniającego i odpowiednich płytek zabezpieczających przez okres maksymalny 2 lat. Trwałość tych elementów jest uzależniona od różnych czynników, takich jak częstotliwość użycia, czyszczenie, przechowywanie i konserwacja. Zaleca się przeprowadzać kontrole i często wymieniać w przypadku stwierdzenia uszkodzenia.

ŚRODKI OSTROŻNOŚCI

Aby zagwarantować bezpieczeństwo użytkownika i zapewnić prawidłowe funkcjonowanie filtra automatycznie ściemniającego podczas spawania, przed rozpoczęciem czynności dokładnie przeczytać tę instrukcję i skonsultować się z wykwalifikowanym instruktorem lub nadzorcą.

- Filtry automatycznie ściemniająca i płytki zabezpieczające mogą być używane we wszystkich procesach spawania, za wyjątkiem spawania acetylenowo-tlenowego i spawania laserowego.
- Jasna poliwęglanowa płytka zabezpieczająca musi być umieszczona z obu stron filtrów.
- Niestosowanie płytek zabezpieczających może powodować zagrożenie dla

4.2.1 Regulacja taśmy okalającej (Rys. B-1)	32
4.2.2 Regulacja wysokości taśmy okalającej (Rys. B-2).....	32
4.2.3 Regulacja odległości pomiędzy twarzą i filtrem (Rys. B-3)	32
4.2.4 Regulacja nachylenia (Rys. B-4)	32
5. MONTAŻ	32
6. UŻYTKOWANIE	32
7. KONSERWACJA I CZYSZCZENIE	32
8. PROBLEMY I ŚRODKI ZARADCZE	32

bezpieczeństwa lub też nieodwracalne uszkodzenie filtra automatycznie ściemniającego.

- Zaleca się używanie przyłbicy w pozycji „GRIND” (gdzie występuje) wyłącznie do szlifowania.

2. WPROWADZENIE I OGÓLNY OPIS

Model przyłbicy „TW-C” składa się z filtra TWY 350F; ponadto zawiera w przedniej części przezroczyste zabezpieczenia zewnętrzne i wewnętrzne.

Przyłbica została zaprojektowana w celu zagwarantowania prawidłowego zabezpieczenia oczu podczas spawania, a ponadto zapewnienia maksymalnych osiągnięć zarówno pod kątem łatwości montażu, jak i wygody oraz jakości użytkownika: gwarantuje stałe zabezpieczenie przed promieniowaniem UV i IR oraz iskrami generowanymi podczas procesu spawania łukowego.

3. DANE TECHNICZNE

3.1 SPECYFIKACJE TECHNICZNE FILTRZE TWY 350F

- Wymiary całkowite: 110x90x10mm
- Płytki zabezpieczające filtr: przednia 93.5x112.5mm, wewnętrzna 47x102mm
- Pole widzenia: 90x35mm
- Stan jasny: gradacja 3 DIN
- Stan ciemny: gradacja zmienna 11 DIN
- Czas przełączania: <math><0.0004\text{ s}</math>
- Opóźnienie przełączania stanu ciemny/jasny: 0.1 - 1 s, pokrętkiem kontrolnym
- Włączanie/wyłączanie: automatyczne
- Czujniki światła: 2
- Zasilanie: kombinacja ogniwo słoneczne-litowe
- Temperatura funkcjonowania: $-5^{\circ}\text{C} (+23^{\circ}\text{F})$
 $+55^{\circ}\text{C} (+131^{\circ}\text{F})$
 $-20^{\circ}\text{C} (-4^{\circ}\text{F})$
 $+65^{\circ}\text{C} (+149^{\circ}\text{F})$
- Temperatura przechowywania: tworzywo sztuczne
- Konstrukcja:

3.2 OZNAKOWANIA

3.2.1 OZNAKOWANIE NA FILTRZE

Znak handlowy zamieszczony na filtrze modelu TWY 350F w dolnej przedniej jego części składa się z serii symboli posiadających następujące znaczenie:

3 / 11 TW 1 / 1 / 1 / 2 / 379 CE

stopień zaciemnienia w stanie jasnym	3
stopień zaciemnienia w stanie ciemnym	11
Symbol producenta:	TW
klasa optyczna	1
klasa rozproszenia światła	1
klasa odchylenia współczynnika przepuszczania światła	1
klasa kąтового współczynnika przepuszczalności światła	2
standard numeryczny normy, do której należy nawiązać w przypadku zamawiania certyfikatu	379
oznakowanie CE	CE

3.2.2 OZNAKOWANIE NA PRZYŁBICY

Znak handlowy zamieszczony w dolnej przedniej strefie przyłbicy TW-C składa się z serii symboli posiadających następujące znaczenie:

TW EN175 B CE

Symbol producenta:	TW
standard numeryczny normy, do której należy nawiązać w przypadku zamawiania certyfikatu	EN175
wytrzymałość mechaniczna: uderzenie o średniej energii	B
oznakowanie CE	CE

3.2.3 OZNAKOWANIE NA PRZEZROCZYSTYM ZABEZPIECZENIU ZEWNĘTRZNYM

Znak handlowy zamieszczony na przezroczystym zabezpieczeniu zewnętrznym składa się z serii symboli posiadających następujące znaczenie:

BY F CE

Symbol producenta:	BY
wytrzymałość mechaniczna: uderzenie o niskiej energii	F
oznakowanie CE	CE

3.2.4 OZNAKOWANIE NA PRZEZROCZYSTYM ZABEZPIECZENIU WEWNĘTRZNYM

Znak handlowy zamieszczony na przezroczystym zabezpieczeniu wewnętrznym składa się z serii symboli posiadających następujące znaczenie:

BY 1 F CE

Symbol producenta:	BY
Klasa optyczna	1
wytrzymałość mechaniczna: uderzenie o niskiej energii	F
oznakowanie CE	CE



UWAGA: W przypadku, kiedy po literze zabezpieczenia przed uderzeniem cząstek o dużej prędkości na przyłbicy i płytkach zabezpieczających nie następuje litera T, należy zastosować zabezpieczenie oczu przed cząsteczkami o dużej prędkości tylko w temperaturze otoczenia.

4. OPIS

4.1 ZESPÓŁ PRZYŁBICY I GŁÓWNE ELEMENTY (Rys.A)

4.2 REGULACJA PRZYŁBICY (Rys. B)

4.2.1 Regulacja taśmy okalającej (Rys. B-1)

Przyłbica musi być wyregulowana w celu zabezpieczenia oczu i wzroku w skuteczny sposób podczas spawania.

Pozycja taśmy okalającej przedniej i tylnej może być regulowana ręcznie w celu optymalnego jej dostosowania do wymiarów głowy.

Obracać pokręteł (w niektórych modelach należy nacisnąć pokręteło, aby móc je obracać) w celu dopasowania taśmy do głowy.

4.2.2 Regulacja wysokości taśmy okalającej (Rys. B-2)

Wysokość taśmy może być regulowana w sposób umożliwiający umieszczenie jej tuż nad brwiami: dokręcić lub poluzować dwie taśmy z podziałką znajdujące się w górnej części głowy.

4.2.3 Regulacja odległości pomiędzy twarzą i filtrem (Rys. B-3)

Poluzować pokręta zewnętrzne i przesunąć je do przodu lub do tyłu, aż do uzyskania żądanej pozycji, następnie ponownie dokręcić.

4.2.4 Regulacja nachylenia (Rys. B-4)

Idealne nachylenie przyłbicy polega na uzyskaniu ustawienia oczu w pozycji prostopadłej do powierzchni filtra. Aby wyregulować kąt widzenia, poluzować pokręta po obu stronach i ustawić żądane nachylenie przyłbicy. Jeśli nie jest możliwe uzyskanie żadanego nachylenia, nacisnąć przyciski boczne i jednocześnie przesunąć kursory, aby przekroczyć ustawioną wstępnie w przyłbicy granicę kąta.

5. MONTAŻ

Wykonać montaż jak pokazano na rysunku (RYS. A).

6. UŻYTKOWANIE

Przyłbica musi być używana zawsze i wyłącznie w celu zabezpieczenia twarzy i oczu podczas spawania. Podczas operacji spawania przyłbica a w związku z tym strefa szkła filtrującego musi być utrzymywana najbliżej możliwie oczu, aby zabezpieczyć je w ten sposób przed promieniowaniem świetlnym oraz przed ewentualnymi kroplami stopionego metalu.

Przed rozpoczęciem procesu spawania sprawdź, czy filtr oraz przezroczyste zabezpieczenia zewnętrzne znajdują się na właściwym miejscu.

Wyregulować stopień zaciemnienia „Shade” w modelach, w których jest to możliwe, w zależności od wartości prądu i procesu spawania.

W tabeli 1 podane są stopnie zaciemnienia „Shade”, zalecane podczas spawania łukiem elektrycznym, przeznaczone dla powszechnie stosowanych procesów, charakteryzujących się różnym stopniem natężenia prądu spawania. Sprawdź, czy natężenie prądu i proces spawania są odpowiednie dla gradacji zaciemnienia zabezpieczenia filtra.

Ustawić czułość "Sensitivity" w modelach, w których jest przewidziana, w zależności od natężenia łuku spawalniczego.

Wyregulować czas delay-time w modelach, w których jest przewidziany, aby ustawić czas opóźnienia przełączenia ze stanu zaciemnionego do stanu jasnego po przerwaniu łuku, w zależności od naświetlenia przedmiotu.

Przed użyciem wykonać próbę z zajarzeniem łuku.

Po użyciu przyłbicy i przed jej schowaniem po zakończeniu pracy należy sprawdzić ewentualne uszkodzenia i usunąć ewentualne krople stopionego metalu, znajdujące się na filtrze, które mogłyby zredukować widoczność gwarantowaną przez filtr.

Schować przyłbicę zwracając uwagę, aby nie ulegała ona stałym zniekształceniom wymiarowym i zapobiegać stłuczeniu filtra ochronnego.

7. KONSERWACJA I CZYSZCZENIE

- Wymienić baterie, kiedy zaświeci się dioda "LOW BAT" (jeżeli występuje - RYS. C).
- Wymienić przezroczyste płytki zewnętrzne/wewnętrzne zabezpieczające filtr w przypadku wystąpienia na nim pęknięć, zarysowań, zadrapań oraz zniekształceń. Zabezpieczenia gorszego gatunku zmniejszają widoczność podczas wykonywanych operacji, niebezpiecznie obniżając poziom zabezpieczenia przyłbicy.
- Regularnie czyścić powierzchnię filtra oraz płytek zabezpieczających z zastosowaniem miękkiej ściereczki z dodatkiem nieagresywnych roztworów

czyszczących, na przykład środki do czyszczenia szyb (nie wlewać produktu bezpośrednio na filtr).

- Często sprawdzać, czy ogniwa słoneczne oraz czujniki nie są zaciemnione lub zabrudzone, w tym przypadku wyczyścić je miękką papierową chusteczką, ewentualnie lekko nasączoną w preparacie stosowanym do czyszczenia szyb (nie wlewać produktu bezpośrednio na filtr).
- Do czyszczenia i dezynfekcji przyłbicy używać wyłącznie wodę z mydłem lub w każdym razie środki niezawierające rozpuszczalników. Stosowanie rozpuszczalników chemicznych powoduje zniekształcenie przyłbicy, aż do całkowitego zniszczenia powierzchni zewnętrznej.
- Ogólna dbałość o przyłbicę umożliwia zredukowanie do minimum jej zużycia, zarówno z punktu widzenia zastosowania, jak i komponentów przyłbicy.
- Regularnie czyścić powierzchnię filtra z zastosowaniem miękkiej ściereczki z dodatkiem nieagresywnego roztworu czyszczącego, na przykład środki do czyszczenia szyb (nie wlewać produktu bezpośrednio na filtr).
- Często sprawdzać, czy ogniwa słoneczne oraz czujniki nie są zaciemnione lub zabrudzone, w tym przypadku wyczyścić je miękką papierową chusteczką, ewentualnie lekko nasączoną w preparacie stosowanym do czyszczenia szyb (nie wlewać produktu bezpośrednio na filtr).

8. PROBLEMY I ŚRODKI ZARADCZE

Podczas funkcjonowania przyłbicy mogą pojawić się powszechnie znane problemy, wymienione niżej wraz z odpowiednimi środkami zaradczymi:

- Filtr nie zaciemnia się lub wykazuje niestabilność podczas przełączania ze stanu jasnego do ciemnego i odwrotnie.

Możliwy środek zaradczy:

- Przezroczyste zabezpieczenie zewnętrzne filtra jest zabrudzone lub uszkodzone (wymienić przezroczyste zabezpieczenie zewnętrzne).
- Czujniki są zabrudzone (wyczyścić powierzchnię czujników).
- Poziom prądu spawania jest za niski (zwiększyć czułość, jeżeli występuje, lub wymienić przyłbicę na inną, z odpowiednim dla tego celu filtrem).

- Wolne przełączanie.

Możliwy środek zaradczy:

- Zbyt niska temperatura funkcjonowania (nie używać w temperaturze środowiskowej poniżej -5°C (+23°F)).

- Zła widoczność.

Możliwy środek zaradczy:

- Zabezpieczenie zewnętrzne lub/i zabezpieczenie wewnętrzne filtra lub/i filtrów zabrudzone lub uszkodzone (wyczyścić zabrudzone i wymienić uszkodzone elementy).
- Brak odpowiedniego oświetlenia w otoczeniu (zapewnić lepsze oświetlenie otoczenia).
- Stopień zaciemnienia skali nie jest ustawiony prawidłowo (wybrać prawidłową wartość w modelach, w których jest to możliwe).



UWAGA!

Jeżeli nie jest możliwe wyeliminowanie opisanego wyżej nieprawidłowego funkcjonowania, należy natychmiast przerwać używanie przyłbicy i skontaktować się z najbliższym dystrybutorem.

TAB. 1

Stopnie gradacji (shade) i zastosowania zalecane podczas spawania łukowego

Proces spawania i techniki z nim związane	Prąd w amperach																											
	1.5	6	10	15	30	40	60	70	100	125	150	175	200	225	250	300	350	400	450	500	600							
Elektrody otulone	8				9				10				11				12				13				14			
MAG	8				9				10				11				12				13				14			
TIG	8				9				10				11				12				13				14			
Metoda MIG w przypadku metali ciężkich (*)	9				10				11				12				13				14							
Metoda MIG w przypadku lekkich stopów	10				11				12				13				14				15							
Cięcie łukowo-powietrzne	10				11				12				13				14				15							
Cięcie strumieniem plazmy	9				10				11				12				13				14							
Spawanie łukowe mikroplazmowe	4	5	6	7	8	9	10	11	12																			
	1.5	6	10	15	30	40	60	70	100	125	150	175	200	225	250	300	350	400	450	500	600							

(*) Wyrażenie "metale ciężkie" jest stosowane w odniesieniu do stali, stopów stali, miedzi i stopów, itp.

1. AMMATILLISEEN JA TEOLLISEEN KÄYTTÖÖN TARKOITETUN KYPÄRÄN YLEINEN TURVALLISUUS.....	33
2. JOHDANTO JA YLEISKUVAUS.....	33
3. TEKNISET TIEDOT.....	33
3.1 SUODATTIMIEN TWY 350F TEKNISET TIEDOT.....	33
3.2 MERKINNÄT.....	33
3.2.1 MERKINTÄ SUODATTIMESSA.....	33
3.2.2 MERKINTÄ KYPÄRÄSSÄ.....	33
3.2.3 MERKINTÄ LÄPINÄKYVÄSSÄ ULKOISESSA SUOJASSA.....	33
3.2.4 MERKINTÄ LÄPINÄKYVÄSSÄ SISÄISESSÄ SUOJASSA.....	33
4. KUVAUS.....	33
4.1 KYPÄRÄN JA TÄRKEIMPIEN OSIEN KOKONAISUUS (Kuva A).....	33
4.2 KYPÄRÄN SÄÄDÖT (Kuva B).....	33

4.2.1 Hihnan säätö (Kuva B-1).....	33
4.2.2 Hihnan korkeuden säätö (Kuva B-2).....	34
4.2.3 Kasvojen ja suodattimen välisen etäisyyden säätö (Kuva B-3).....	34
4.2.4 Kallistuksen säätö (Kuva B-4).....	34
5. ASENNUS.....	34
6. KÄYTTÖ.....	34
7. KUNNOSSAPITO JA PUHDISTUS.....	34
8. ONGELMAT JA KORJAUKSET.....	34

HITSAUSKYPÄRÄT AUTOMAATTISELLA TUMMUVALLA SUODATTIMELLA.

Huomio: Seuraavassa tekstissä käytetään termiä "kypärä" ja "suodatin".

1. AMMATILLISEEN JA TEOLLISEEN KÄYTTÖÖN TARKOITETUN KYPÄRÄN YLEINEN TURVALLISUUS

Käyttäjällä on oltava riittävästi tietoa hitsauslaitteen turvallisesta käytöstä ja hänen on tunnettava kaarihitsaukseen liittyvät vaarat, vastaavat suojausmenetelmät ja hätätoimenpiteet.

Hitsauksen aikana sähkökaaresta syntyvä valonsäteily voi vahingoittaa silmiä ja aiheuttaa palovammoja; hitsaus saa aikaan lisäksi kipinöitä ja eri suuntiin lentäviä sulametalliroiskeita. Tämän vuoksi on tarpeen käyttää suojakypärää myös vakavien ruumiinvamman syntymisen estämiseksi.

Vältä hitsauskypärän polttamista mistä syystä tahansa, sillä syntyvät savut ovat vaaraksi silmille ja, jos niitä hengitetään, koko ruumiille.

Kokohitsauskypärän valmistusmateriaali ei ole vaaraksi ihmiselle eikä ympäristölle.

Tarkista säännöllisin väliajoin kypärän ja suodattimen kunto:

- Ennen jokaista käyttökertaa tarkista suodattimen oikea asento ja kiinnitys sekä suojalevyt, joiden on oltava tarkalleen kuvatussa paikassa.

- Pidä kypärää loitolla avotulesta.

- Kypärää ei saa asettaa liian lähelle hitsausaluetta.

- Jos kyseessä ovat pitkät hitsausajat, tarkista kypärä säännöllisin väliajoin mahdollisten muodonmuutosten tai vahinkojen havaitsemiseksi.

- Käyttäjän ihon kanssa kosketuksiin joutuvat materiaalit voivat aiheuttaa allergisia reaktioita erittäin herkissä henkilöissä.

Tämä automaattisesti tummuva kypärä on hyväksytty vain kasvojen ja silmien suojaamiseen haitallisia ultraviolettia ja infrapunasäteilyä, kipinöitä ja hitsausroiskeita vastaan; se ei sovellu laserhitsaukseen, happi-asetyylhitsaukseen eikä leikkaukseen ja kasvojen suojaamiseksi räjähdyskyltillä tai syövyttäville nesteillä.

Älä vaihda kypärää tässä käsikirjassa määritetyistä osista poikkeavilla osilla. Tämän määräyksen noudattamatta jättäminen voi altistaa käyttäjän terveydelle aiheutuville vaaroille.

Jos kypärä ei tummu tai siinä esiintyy toimintahäiriöitä, ks. luku **ONGELMAT JA KORJAUSTOIMENPITEET**; jos ongelma jatkuu, keskeytä välittömästi kypärän käyttö ja käännä oman vastaavan henkilön tai jakelijan puoleen.

Älä upota suodatinta veteen tai muihin nesteisiin; älä käytä suodattimen ja suojalevyjen puhdistamisessa liuottimia.

Käytä kypärää vain seuraavissa lämpötiloissa: -5 °C (+23°F) ÷ +55 °C (+131°F).

Säilytä kypärää vain seuraavissa lämpötiloissa: -20 °C (-4°F) ÷ +65 °C (+149°F).

Suojaa suodatinta ja suojalevyjä kosketukselta nesteisiin ja likaan.

Älä avaa suodattimen koteloa.

Älä koskaan käytä kypärää ilman suodattimen läpinäkyviä ulkoista ja sisäistä suojalevyä.

Tarkista suodattimen suojalevyjen ja kypärän välinen yhdenmukaisuus: molemmat on merkittävä samalla iskunkestävyssymbolilla korkeanopeuksisia hiukkasia vastaan, tässä tapauksessa F. Jos merkintäsymbolit eivät ole vastaavat suodattimen suojalevyissä ja kypärässä, alhaisempaa suojatasoa on käytettävä kypärä-suodatin yhdistelmässä.

Tavallisten silmälasien päälle asetetut korkeanopeuksisilta hiukkasilta suojaavat suojalasit voivat välittää iskuja saamalla näin aikaan vaaran henkilölle joka käyttää niitä.

Käytä vain alkuperäisiä TELWsia.

Muutokset ja ei alkuperäisten osien vaihto mitä takuun ja altistavat käyttäjän henkilövahinkojen vaaralle.

Suoitellemme kyp:n, automaattisesti tummuva suodattimen ja vastaavien suojalevyjen käyttökäyttöön 2 vuoden ajan. Niden osien kestoikriippuu eri tekijät kuten niiden käyttöiän, puhdistus, silytyt ja huolto. Tarkasta ja vaihda usein jos ne ovat vahingoittuneet.

VAROTOIMET

Käyttäjän turvallisuuden suojaamiseksi ja takaamiseksi, että automaattisesti tummuva hitsaus-suodatin toimii oikein, lue nämä ohjeet huolella ja neuvottele ohjaajan tai pätevän vastuuhenkilön kanssa ennen toimenpiteen alkamista.

Näitä automaattisesti tummuva suodattimia ja suojalevyjä voidaan käyttää kaikissa hitsausprosesseissa lukuun ottamatta happi-asetyleni- ja laserhitsaus.

Kirkas polykarbonaatti vakiosuojalevy on kiinnitettävä suodattimen molemmille puolille.

Suojalevyjen käyttämättä jättäminen voi aiheuttaa vaaran turvallisuudelle tai rikkoa automaattisesti tummuva suodattimen korjauskelvottomaksi.

Kypärän käyttö asennossa "GRIND" (mikäli paikalla) on tarkoitettu yksinoman hiontaa varten.

2. JOHDANTO JA YLEISKUVAUS

Kypärä malli "TW-C" koostuu suodattimesta TWY 350F. Siihen kuuluvat lisäksi edessä olevat ulkoiset ja sisäiset läpinäkyvät suojukset.

Kypärä on suunniteltu takaamaan silmien oikea suojaus hitsauksen aikana sekä tarjoamaan maksimaalinen suorituskyky sekä helppo asennus, mukavuus ja käytön laatu: se takaa pysyvän suojan UV- ja IR-säteilyä vastaan sekä kaarihitsauksen aikana syntyviltä kipinöiltä.

3. TEKNISET TIEDOT

3.1 SUODATTIMIEN TWY 350F TEKNISET TIEDOT

- Koko: 110x90x10mm
- Suodattimen suojalevyt: etu 93.5x112.5mm, sisäinen 47x102mm

- Näköalue:	90x35mm
- Kirkkaustila:	aste 3 DIN
- Tumma tila:	muuttuva aste 11 DIN
- Vaihutus aika:	< 0.0004 s
- Viive tummasta tilasta vaaleaan tilaan:	0.1 - 1 s säätimellä
- Käynnistyminen sammuminen:	automaattinen
- Valoaurit:	2
- Virransyöttö:	aurinkokennon ja litiumakun yhdistelmä
- Käyttölämpötila:	-5 °C (+23°F)
	+55 °C (+131°F)
	-20 °C (-4°F)
	+65 °C (+149°F)
- Säilytyslämpötila:	muovi
- Rakenne:	

3.2 MERKINNÄT

3.2.1 MERKINTÄ SUODATTIMESSA

Suodattimen mallissa TWY 350F oleva merkki edessä alapuolella muodostuu joukosta symboleita, jotka merkitsevät:

3 / 11 TW 1 / 1 / 1 / 2 / 379 CE

asteluku kirkkaassa tilassa	3
asteluku tummassa tilassa	11
Valmistajan symboli:	TW
optinen luokka	1
valon hajaantumisloukka	1
valon läpäisykertoimen muuttumisloukka	1
valon läpäisykertoimen kulmariippuvuusluokka	2
standardin numerotunnus, johon viitattiin sertifiointia anottaessa	379
CE-merkintä	CE

3.2.2 MERKINTÄ KYPÄRÄSSÄ

Kypärän TW-C sisäpuolella oleva merkki edessä alapuolella muodostuu joukosta symboleita, jotka merkitsevät:

TW EN175 B CE

Valmistajan symboli:	TW
standardin numerotunnus, johon viitattiin sertifiointia anottaessa	EN175
mekaaninen lujuus: keskienerginen isku	B
CE-merkintä	CE

3.2.3 MERKINTÄ LÄPINÄKYVÄSSÄ ULKOISESSA SUOJASSA

Läpinäkyvässä ulkoisessa suojassa oleva merkki muodostuu joukosta symboleita, jotka merkitsevät:

BY F CE

Valmistajan symboli:	BY
mekaaninen lujuus: matalaenerginen isku	F
CE-merkintä	CE

3.2.4 MERKINTÄ LÄPINÄKYVÄSSÄ SISÄISESSÄ SUOJASSA

Läpinäkyvässä sisäisessä suojassa oleva merkki muodostuu joukosta symboleita, jotka merkitsevät:

BY 1 F CE

Valmistajan symboli:	BY
Optinen luokka	1
mekaaninen lujuus: matalaenerginen isku	F
CE-merkintä	CE



VAROITUS: Jos suojausta osoittavan kirjaimen, joka suojaa sulametalliroiskeita vastaan kypärässä ja suojalevyissä, perässä ei ole kirjainta T, silmänsuojaa saa käyttää korkeanopeuksisia hiukkasia vastaan vain ympäristön lämpötilassa.

4. KUVAUS

4.1 KYPÄRÄN JA TÄRKEIMPIEN OSIEN KOKONAISUUS (Kuva A)

4.2 KYPÄRÄN SÄÄDÖT (Kuva B)

4.2.1 Hihnan säätö (Kuva B-1)

Kypärä on säädettävä silmien ja kasvojen suojaamiseksi tehokkaalla tavalla hitsauksen aikana.

Etu- ja takahihna voidaan säätää manuaalisesti sen mukauttamiseksi pään kokoon. Käännä nuppia (joissakin malleissa nuppia on painettava sen kääntämiseksi) hihnan mukauttamiseksi päähän.

4.2.2 Hihnan korkeuden säätö (Kuva B-2)

Korkeutta voidaan säätää siten, että hihna asemoidaan aivan kulmakarvojen yläpuolelle: kiristä tai löysennä kahta porrastettua hihnaa, jotka on asetettu pään yläosaan.

4.2.3 Kasvojen ja suodattimen välisen etäisyyden säätö (Kuva B-3)

Löysennä ulkoisia nuppeja ja anna liukua eteen- tai taaksepäin, kunnes haluttu asento saavutetaan. Kiristä sitten uudelleen.

4.2.4 Kallistuksen säätö (Kuva B-4)

Kypärän ihanteellinen kallistuskulma on se, jossa silmät asettuvat kohtisuoraan suodattimen pintaa kohti. Katselukulman säätämiseksi, löysennä kypärän molemmilla puolilla olevia nuppeja ja aseta haluamasi kypärän kallistus. Jos ei ole mahdollista saada haluttua kallistusta, paina sivupainikkeita ja siirrä liukusäätimiä samanaikaisesti siten, että kypärä ylittää esiasetetun kulman rajoituksen.

5. ASENNUS

Suorita asennus kuvassa osoitetulla tavalla (KUVA A).

6. KÄYTTÖ

Kypärää on käytettävä aina ja yksinomaan kasvojen ja silmien suojaamiseksi hitsauksen aikana. Kypärän suodatinlasin alue on pidettävä mahdollisimman lähellä silmiä hitsauksen aikana, jotta suojataan silmät valosäteiltä ja mahdollisilta sulametalin roiskeilta.

Ennen hitsausprosessin alkamista tarkista, että suodatin, läpinäkyvät ulkoiset ja sisäiset suojat on asetoitu oikein.

Sääda kirkkausasetetta "Shade" malleissa joissa se on mahdollista virran ja hitsausmenetelmän mukaisesti.

Taulukossa 1 annetaan suositellut kirkkausasteet "Shade" sähkökaarihitsaukselle, yleisessä käytössä oleville menetelmille ja hitsausvirran voimakkuuden eri tasoille. Tarkista, että virran voimakkuus ja hitsausmenetelmä soveltuu suodattimen kirkkausasteelle.

Sääda herkkyyttä "Sensitivity", kyseisellä toiminnolla varustetuissa malleissa hitsauskaaren kirkkauden voimakkuuden mukaan.

Sääda "delay-time -aikaa", malleissa joissa se on varusteena, asettaaksesi viiveajan tummasta tilasta kirkkaaseen tilaan siirtymiseksi, kaaren keskeytyksen jälkeen ja kappaleen kirkkauden mukaan.

Ennen käyttöä suorita testi syyttämällä kaari.

Käytön jälkeen, ja joka tapauksessa ennen sen varastointia työn lopussa, se on tarkastettava sen eheyden varmistamiseksi ja mahdollisten sulanmetalliroiskeiden poistamiseksi suodatinlasilta, jotka voivat vähentää suodattimen näkyvyyttä.

Kypärä on varastoitava siten, että sitä koskevia pysyviä kokoa koskevia muodonmuutoksia voitaisiin välttää tai suodatinlasin rikkoutumista voitaisiin estää.

7. KUNNOSSAPITO JA PUHDISTUS

- Vaihda akku, kun led-valo "LOW BAT" syttyy (jos paikalla - KUVA C).
- Vaihda suodattimen ulkoiset/sisäiset läpinäkyvät suojalevyt jos niissä esiintyy rikkoutumista, säröjä, naarmuja ja muodonmuutoksia. Huonolaatuiset suojaukset vaarantavat hyvää näkyvyyttä toimenpiteen aikana alentamalla kypärän tarjoamaa suojaustasoa vaarallisesti.
- Puhdista automaattisesti tummuvan suodattimen ja suojalevyjen pinta säännöllisesti pehmeällä liinalla ja miedoilla pesunesteillä, esimerkiksi ikkunoiden puhdistukseen tarkoitetut aineet (älä kaada tuotetta suoraan suodattimen päälle).
- Tarkista säännöllisesti että valokennot ja anturit eivät ole peittyneet tai likaantuneet. Jos näin on kuitenkin käynyt, puhdista ne pehmeällä nenäliinalla, joka on kostutettu tarvittaessa kevyesti ikkunoiden puhdistamiseen tarkoitettuun aineeseen (älä kaada tuotetta suoraan suodattimen päälle).
- Puhdista ja desinfioi kypärä yksinomaan vedellä ja saippualla tai joka tapauksessa tuotteilla, jotka eivät sisällä liuottimia. Kemiallisten liuottimien käyttö aiheuttaa esteettisen epämuodostuman jopa kypärän vahingoittumisella kokonaan.
- Kypärän hyvä hoito saa sen vanhenemisen vähentymisen minimiin, sekä sen käytön että kypärän komponenttien kannalta.
- Puhdista suodattimen pinta säännöllisesti pehmeällä liinalla ja miedoilla pesunesteillä, esimerkiksi ikkunoiden puhdistukseen tarkoitetut aineet (älä kaada tuotetta suoraan suodattimen päälle).
- Tarkista säännöllisesti että valokennot ja anturit eivät ole peittyneet tai likaantuneet. Jos näin on kuitenkin käynyt, puhdista ne pehmeällä nenäliinalla, joka on kostutettu tarvittaessa kevyesti ikkunoiden puhdistamiseen tarkoitettuun aineeseen (älä kaada tuotetta suoraan suodattimen päälle).

8. ONGELMAT JA KORJAUKSET

Kypärän toiminnan aikana voi syntyä yleisiä ongelmia, jotka on lueteltu vastaavilla korjaustoimenpiteillä:

- Suodatin ei tummene tai epävakautta esiintyy kirkkaasta tilasta tummaan tilaan siirryttäessä ja päinvastoin.
Mahdollinen korjaustoimenpide:
 - Suodattimen läpinäkyvä ulkoinen suojus on likainen tai vahingoittunut (vaihda ulkoinen läpinäkyvä suojus).
 - Anturit ovat likaiset (puhdista antureiden pinta).
 - Hitsausvirran taso on liian alhainen (lisää herkkyyttä, jos paikalla, tai vaihda kypärä toiseen jossa on tarkoitukseen soveltuva suodatin).
- Hidas vaihtuminen.

Mahdollinen korjaustoimenpide:

- Käyttölämpötila on liian alhainen (älä käytä alle -5 °C (+23°F)) lämpötilassa.

- Huono näkyvyys.

Mahdollinen korjaustoimenpide:

- Suodattimen ulkoinen ja/tai sisäinen suojus on likainen tai vahingoittunut (puhdista likaiset osat ja vaihda vahingoittuneet osat uusiin).
- Ympäristössä tilassa oleva valaisu ei ole riittävä (valaise ympäristöä enemmän).
- Astelukua ei ole asetettu oikein (valitse oikea arvo malleissa joissa se on mahdollista).



VAROITUS!

Jos edellä kuvattuja toimintahäiriöitä ei voi ratkaista, keskeytä kypärän käyttö välittömästi ja ota yhteys lähimpään jakelijaan.

Hitsausmenetelmä ja siihen liittyvät tekniikat		Virta ampeereissa																				
		1.5	6	10	15	30	40	60	70	100	125	150	175	200	225	250	300	350	400	450	500	600
Päällystetyt elektrodit		8				9			10	11	12			13			14					
MAG		8				9			10	11			12			13			14			
TIG		8				9			10	11			12			13						
MIG raskasmetalleilla (*)		9							10	11			12			13			14			
MIG kevyillä seoksilla						10						11	12			13			14			
Leikkaus ilma-kaari						10						11	12			13			14			15
Leikkaus plasma-jet						9						10	11	12			13					
Hitsaus mikroplasmakaarella		4	5	6	7	8	9	10	11	12												
		1.5	6	10	15	30	40	60	70	100	125	150	175	200	225	250	300	350	400	450	500	600

(*) Nimitystä "raskasmetallit" käytetään teräksille, terässeoksille, kuparille ja seoksille jne.

1. ALMEN SIKKERHED VED ANVENDELSE AF HJELMEN TIL PROFESSIONEL OG INDUSTRIEL BRUG.....	35
2. INDLEDNING OG ALMEN BESKRIVELSE.....	35
3. TEKNISKE DATA.....	35
3.1 TEKNISKE SPECIFIKATIONER FOR FILTRET TWY 350F.....	35
3.2 MÆRKNING.....	35
3.2.1 MÆRKNING PÅ FILTRET.....	35
3.2.2 MÆRKNING PÅ HJELMEN.....	35
3.2.3 MÆRKNING PÅ DEN UDVENDIGE, GENNEMSIGTIGE BESKYTTELSE.....	35
3.2.4 MÆRKNING PÅ DEN INDVENDIGE, GENNEMSIGTIGE BESKYTTELSE.....	35
4. BESKRIVELSE.....	35
4.1 HELE HJELMEN OG HOVEDKOMponentERNE (Fig. A).....	35
4.2 REGULERING AF HJELMEN (Fig. B).....	35

4.2.1 Regulering af pandebåndet (Fig. B-1).....	36
4.2.2 Regulering af pandebåndets højde (Fig. B-2).....	36
4.2.3 Regulering af afstanden mellem ansigtet og filtret (Fig. B-3).....	36
4.2.4 Regulering af hældningen (Fig. B-4).....	36
5. MONTERING.....	36
6. ANVENDELSE.....	36
7. VEDLIGEHOLDELSE OG RENGØRING.....	36
8. PROBLEMER OG AFHJÆLPNING.....	36

SVJESEHJELME MED FILTER MED AUTOMATISK FORMØRKNING.

Bemærk: I den efterfølgende tekst anvendes udtrykkene "hjelme" og "filter".

1. ALMEN SIKKERHED VED ANVENDELSE AF HJELMEN TIL PROFESSIONEL OG INDUSTRIEL BRUG

Operatøren skal have tilstrækkeligt kendskab til sikker anvendelse af svejsemaskinen og være oplyst om risiciene forbundet med buesvejsesprocedurerne samt om de relevante sikkerhedsforanstaltninger og nødprocedurer.

-  De lysstråler, som lysbuen frembringer under svejsningen, kan beskadige øjnene og forårsage hudforbrændinger; under svejsningen opstår der desuden gnister og dråber af smeltet metal, der slynges ud i alle retninger. Det er derfor nødvendigt at anvende beskyttelseshjelmen for at undgå alvorlige fysiske skader.
- Der må under ingen omstændigheder sættes ild til hjelmen, da røgen er skadelig for øjnene samt for kroppen, hvis den indåndes.
- Det materiale, som hele hjelmen er lavet af, indeholder ikke nogen skadelige stoffer og udgør ikke nogen risiko for mennesker og miljøet.
- Kontrollér hjelmens og filtrets tilstand med jævne mellemrum:
 - Kontrollér før hver anvendelse, om filtret og beskyttelsespladerne er bragt og fastgjort korrekt. De skal være placeret helt nøjagtigt på det sted, der er angivet.
 - Hold hjelmen på afstand af flammerne.
 - Hjelmen må ikke komme for tæt på svejseområdet.
 - I tilfælde af længerevarende svejsning skal man ind imellem kontrollere hjelmen for eventuelle formforandringer eller skader.
 - Hos særligt følsomme personer kan de materialer, der kommer i kontakt med huden, forårsage allergiske reaktioner.
- Denne hjelme med automatisk mørkning er kun godkendt til beskyttelse af ansigtet og øjnene mod de skadelige ultraviolette og infrarøde stråler samt mod gnister og sprøjt fra svejseprocessen; den er ikke egnet til lasersvejsning, oxygen-acetylen-svejsning og -skæring eller til at beskytte ansigtet mod eksplosioner eller ætsende væsker.
- Ingen dele af hjelmen må erstattes med andre dele end dem, der er opført i denne vejledning. Manglende overholdelse af dette kan udsætte brugeren for helbredsrisici.
- Hvis hjelmen ikke bliver formørket eller ikke fungerer ordentligt, se kapitlet PROBLEMER OG AFHJÆLPNING; hvis problemet vedvarer, skal man straks holde op med at bruge hjelmen og rette henvendelse til en ansvarshavende eller leverandøren.
- Undlad at sætte filtret ned i vand eller andre væsker; undlad at anvende opløsningsmidler til rengøring af filtret og beskyttelsespladerne.
- Hjelmen må kun anvendes ved følgende temperaturer: -5°C (+23°F) - +55°C (+131°F).
- Hjelmen må kun opbevares ved følgende temperaturer: -20°C (-4°F) - +65°C (+149°F).
- Beskyt filtret og beskyttelsespladerne mod kontakt med væske eller snavs.
- Undlad at åbne filtrets beholder.
- Anvend aldrig hjelmen uden filtrets gennemsigtige beskyttelsesplader udvendigt og indvendigt.
- Kontrollér, om filtrets og hjelmens beskyttelsesplader passer sammen: De skal begge to være mærket med det samme symbol for slagbrudkraft overfor hurtige partikler, i dette tilfælde F. Hvis mærkningssymbolerne ikke er de samme på filtrets og hjelmens beskyttelsesplader, anvendes det laveste beskyttelsesniveau for hjelm-filterenheden.
- Hvis beskyttelsesbrillerne mod hurtige partikler tages på over almindelige briller, kan de frembringe stød, hvis de rammes af noget, og dermed udgøre en fare for brugeren.
- Der må ikke bruges andre reservedele end de originale fra. Hvis der foretages ikke-autoriserede ændringer eller udskiftning med ikke-originale reservedele, bortfalder garantien, og brugeren udsættes for risiko for personskader.
- Det anbefales at bruge hjelmen, filteret med automatisk mørkning og de tilhørende beskyttelsesplader i højst 2 år. Udstyrets levetid afhænger af forskellige faktorer, såsom hvor hyppigt de bruges samt rengøringen, opbevaringen og vedligeholdelsen af dem. Det anbefales at se dem efter ofte og udskifte dem, hvis de er beskadiget.

FORHOLDSREGLER

For at opretholde brugerens sikkerhed og sikre, at filteret med automatisk mørkning fungerer korrekt, skal man læse denne vejledning omhyggeligt og tale med en underviser eller kvalificeret tilsynsførende, før man begynder at arbejde.

- Disse filtre og beskyttelsesplader kan anvendes til alle svejseprocesser med undtagelse af oxygen-acetylen-svejsning samt lasersvejsning.
- Den lyse beskyttelsesplade af standardpolykarbonat skal sættes på begge sider af filtret.
- Manglende anvendelse af beskyttelsespladerne kan udgøre en sikkerhedsfare og forårsage uoprettelige skader på filteret med automatisk mørkning.
- Hjelmen må udelukkende anvendes til slibning i positionen "GRIND" (findes på visse modeller).

2. INDLEDNING OG ALMEN BESKRIVELSE

Hjelmodellen "TW-C" består af filtret TWY 350F; det består desuden af gennemsigtige frontbeskyttelser udvendigt og indvendigt.

Hjelmen er konstrueret til at sikre korrekt beskyttelse af øjnene under svejsninger, og den giver desuden en optimal ydelse, idet både monteringen og anvendelsen er

yderst brugervenlige. Den sikrer permanent beskyttelse mod UV-og IR-stråler samt de gnister, der opstår under buesvejsesprocessen.

3. TEKNISKE DATA

3.1 TEKNISKE SPECIFIKATIONER FOR FILTRET TWY 350F

- Samlet mål: 110x90x10mm
- Filtrets beskyttelsesplader: front 93.5x112.5mm, indvendig 47x102mm
- Synsfelt: 90x35mm
- Lystilstand: gradinddeling 3 DIN
- Mørk tilstand: variabel grad 11 DIN
- Omstillingstid: < 0.0004 s
- Forsinkelse fra mørk til lys tilstand: 0.1 - 1 s med styredrejknap
- Tænding slukning: automatisk
- Lyssensorer: 2
- Strømforsyning: kombination solcelle-litium
- Funktionstid: -5°C (+23°F)
- Opbevaringstemperatur: +55°C (+131°F)
- -20°C (-4°F)
- +65°C (+149°F)
- Struktur: plastik

3.2 MÆRKNING

3.2.1 MÆRKNING PÅ FILTRET

Varemærket på forsiden af filteret model TWY 350F, der befinder sig foran forveden, består af en række symboler med følgende betydning:

3 / 11 TW 1 / 1 / 1 / 2 / 379 CE

skalatal i lys tilstand	3
skalatal i mørk tilstand	11
Producentens symbol:	TW
optisk klasse	1
lysspredningsklasse	1
variationsklasse for lysoverføringsfaktor	1
vinkelafhængighedsklasse for lysoverføringsfaktor	2
numerisk standard for den norm, som anmodningen om certificering henviser til	379
CE-mærkning	CE

3.2.2 MÆRKNING PÅ HJELMEN

Varemærket på hjelmen TW-C, der befinder sig indvendigt foran forveden, består af en række symboler med følgende betydning:

TW EN175 B CE

Producentens symbol:	TW
numerisk standard for den norm, som anmodningen om certificering henviser til	EN175
mekanisk styrke, middelhøj slagbrudkraft	B
CE-mærkning	CE

3.2.3 MÆRKNING PÅ DEN UDVENDIGE, GENNEMSIGTIGE BESKYTTELSE

Varemærket på den udvendige, gennemsigtige beskyttelse består af en række symboler med følgende betydning:

BY F CE

Producentens symbol:	BY
mekanisk styrke, lav slagbrudkraft	F
CE-mærkning	CE

3.2.4 MÆRKNING PÅ DEN INDVENDIGE, GENNEMSIGTIGE BESKYTTELSE

Varemærket på den indvendige, gennemsigtige beskyttelse består af en række symboler med følgende betydning:

BY 1 F CE

Producentens symbol:	BY
Optisk klasse	1
mekanisk styrke, lav slagbrudkraft	F
CE-mærkning	CE



GIV AGT: Hvis beskyttelsesbogstavet mod hurtige partikler på hjelmen og beskyttelsespladerne ikke er efterfulgt af et T, må øjenværnet kun anvendes mod hurtige partikler ved stuetemperatur.

4. BESKRIVELSE

4.1 HELE HJELMEN OG HOVEDKOMponentERNE (Fig. A)

4.2 REGULERING AF HJELMEN (Fig. B)

4.2.1 Regulering af pandebåndet (Fig. B-1)

Hjelmen skal reguleres for at kunne beskytte øjnene og ansigtet effektivt under svejsningen.

Pandebåndet kan reguleres manuelt foran og bagtil, så det passer fuldstændigt til hovedets størrelse.

Drej knappen (på nogle modeller skal man først presse knappen ned for at kunne dreje den) for at tilpasse båndet til hovedet.

4.2.2 Regulering af pandebåndets højde (Fig. B-2)

Højden kan reguleres således, at båndet placeres lige over øjenbrynene: Stram eller løs de to gradinddelte remme øverst på hovedet.

4.2.3 Regulering af afstanden mellem ansigtet og filtret (Fig. B-3)

Løsn de udvendige drejknapper og skub frem og tilbage, indtil man når den ønskede position. Stram derefter igen.

4.2.4 Regulering af hældningen (Fig. B-4)

Hjelmens ideelle hældning er opnået, når øjnene befinder sig vinkelret i forhold til filtrets overflade. Synsvinklen reguleres ved at løsne drejknapperne på begge sider af hjelmen og indstille den ønskede hældning for hjelmen. Hvis det ikke er muligt at opnå den ønskede hældning, skal man trykke på knapperne i siden og bevæge markørerne samtidig, så hjelmen overskrider den forindstillede vinkelgrænse.

5. MONTERING

Foretag monteringen som vist på tegningen (Fig. A).

6. ANVENDELSE

Hjelmen skal altid kun anvendes til at beskytte ansigtet og øjnene under svejsning. Hjelmen og dermed øjenfilterglasets område skal holdes så tæt som muligt på øjnene under svejsningen, så de beskyttes mod lysstrålerne og eventuelle, smeltede metaldråber.

Før svejseprocessen startes, skal man kontrollere, om filtret, de gennemsigtige beskyttelsesplader indvendigt og udvendigt er korrekt placeret.

Regulér "Shade"-lyshedsggraden på de modeller, hvor dette er muligt, i betragtning af strømmen og svejseproceduren.

På tabel 1 vises de anbefalede værdier for "Shade"-lyshedsggraden ved elbuesvejsning til almindelige anvendelsesformål og med forskellig svejsestrømstyrke. Kontrollér, om strømstyrken og svejseproceduren egner sig til filtrets lysbeskyttelsesgrad.

Regulér følsomheden "Sensitivity" på de modeller, hvor dette er muligt, i betragtning af svejsebuens lysstyrke.

Regulér forsinkelsestiden "delay time" på de modeller, hvor dette er muligt, for at indstille forsinkelsen for overgang fra mørk til lys tilstand efter afbrydelse af lysbuen og afhængigt af emnets lyshedsggrad.

Foretag en test med udløsning af lysbuen før anvendelse.

Efter anvendelse og før hjelmen lægges på plads, skal den altid kontrolleres for at sikre, at den er intakt og fjerne eventuelle metaldråber på beskyttelsesfiltret, som ellers vil kunne forringe filtrets optiske præstationer.

Hjelmen skal placeres på sådan en måde, at den ikke kan blive udsat for varige formforandringer, og så beskyttelsesfiltret ikke kan gå i stykker.

7. VEDLIGEHOLDELSE OG RENGØRING

• Udskift batterierne, når lysdioden "LOW BAT" begynder at lyse (hvis modellen er forsynet dermed - FIG. C).

• Udskift filtrets udvendige/indvendige, gennemsigtige beskyttelsesplader, hvis de fremviser brud, ridser, revner eller formforandringer. Beskyttelsesudstyr i ringe tilstand gør det svært at se, hvad man laver, og nedsætter på farlig vis hjelmens beskyttelsesniveau.

• Rens overfladen på filtret og beskyttelsespladerne med jævne mellemrum med en blød klud vædet med mildt rengøringsmiddel, som for eksempel ruderens (produktet må ikke hældes direkte på filtret).

• Kontrollér med jævne mellemrum, at solcellerne og sensorerne ikke er formørket eller dækket til med snavs, og skulle dette være tilfældet, skal de renses med en blød papirserviet, der eventuelt er vædet med et ruderengøringsmiddel (produktet må ikke hældes direkte på filtret).

• Hjelmen må kun rengøres og desinficeres med sæbevand eller med produkter, der ikke indeholder opløsningsmidler. Anvendelse af kemiske opløsningsmidler ødelægger hjelmens udseende og reducerer i værste fald dens intaktethed.

• God, generel pleje af hjelmen gør det muligt at minimere dens forældelse, både hvad angår dens anvendelse og selve hjelmens komponenter.

• Rens overfladen på filtret med jævne mellemrum med en blød klud vædet med mildt rengøringsmiddel, som for eksempel ruderens (produktet må ikke hældes direkte på filtret).

• Kontrollér med jævne mellemrum, at solcellerne og sensorerne ikke er formørket eller dækket til med snavs, og skulle dette være tilfældet, skal de renses med en blød papirserviet, der eventuelt er vædet med et ruderengøringsmiddel (produktet må ikke hældes direkte på filtret).

8. PROBLEMER OG AFHJÆLPNING

Under anvendelsen af hjelmen kan der opstå nogle problemer, hvoraf de hyppigste er opført nedenfor sammen med deres afhjælpning:

• Filtret bliver ikke mørkt, eller det fremviser manglende stabilitet ved overgang fra lys

til mørk tilstand eller omvendt.

Mulig afhjælpning:

- Filtrets gennemsigtige beskyttelsesplade udvendigt er snavset eller beskadiget (udskift den gennemsigtige beskyttelsesplade udvendigt).

- Sensorerne er snavsede (rens sensorernes overflade).

- Svejsestrømniveauet er for lavt (øg følsomheden, hvis modellen har denne funktion, eller erstat hjelmen med en anden, der er udstyret med et egnet filter).

• Langsom omstilling.

Mulig afhjælpning:

- For lav driftstemperatur (må ikke anvendes ved en stuetemperatur på under -5 °C (+23 °F)).

• Ringe udsyn.

Mulig afhjælpning:

- Filtrets udvendige og/eller indvendige beskyttelsesplade og/eller selve filtret er snavsede eller beskadigede (rens de snavsede komponenter, og erstat de beskadigede komponenter).

- Der er ikke tilstrækkeligt lys i omgivelserne (sørg for bedre belysning i omgivelserne).

- Gradskaletallet er ikke korrekt indstillet (vælg den korrekte værdi på de modeller, hvor dette er muligt).



GIV AGT!

Hvis ovennævnte driftsforstyrrelser ikke kan udbedres, skal man straks holde op med at bruge hjelmen og kontakte den nærmeste forhandler.

TAB. 1 Gradværdier (shade) og anvendelsesformål, der anbefales for lysbuesvejsning

Svejsprocedure og dermed forbundne metoder	Svejsestrøm i ampere																																			
	1.5	6	10	15	30	40	60	70	100	125	150	175	200	225	250	300	350	400	450	500	600															
Beklædte elektroder	8				9				10				11				12				13				14											
MAG	8				9				10				11				12				13				14											
TIG	8				9				10				11				12				13															
MIG på tungmetaller (*)					9								10				11				12				13				14							
MIG på lette legeringer									10								11				12				13				14							
Luft-bueskæring									10								11				12				13				14				15			
Plasma-jetskæring					9								10				11				12				13											
Mikroplasmabuesvejsning	4	5	6	7	8	9	10	11	12																											
	1.5	6	10	15	30	40	60	70	100	125	150	175	200	225	250	300	350	400	450	500	600															

(*) Med udtrykket "tungmetaller" menes stål, stållegeringer, kobber og dets legeringer, osv.

1. GENERELL SIKKERHET FOR BRUK AV HJELMEN FOR PROFESJONELL OG INDUSTRIELL BRUK.....	37	4.2.1 Regulering av ytterbånd (Fig. B-1).....	37
2. INTRODUKSJON OG GENERELL BESKRIVELSE.....	37	4.2.2 Regulering av høyden ved ytterbåndet (Fig. B-2).....	38
3. TEKNISKE DATA.....	37	4.2.3 Regulering av avstanden mellom ansiktet og filteret (Fig. B-3).....	38
3.1 TEKNISKE SPESIFIKASJONER TWY 350F FILTER.....	37	4.2.4 Regulering av vinklingen (Fig. B-4).....	38
3.2 MERKING.....	37	5. MONTERING.....	38
3.2.1 MERKING PÅ FILTERET.....	37	6. BRUK.....	38
3.2.2 MERKING PÅ HJELMEN.....	37	7. VEDLIKEHOLD OG RENGJØRING.....	38
3.2.3 MERKING PÅ EKSTERN GJENNOMSIKTIG BESKYTTELSE.....	37	8. PORBLEMER OG LØSNINGER.....	38
3.2.4 MERKING PÅ INTERN GJENNOMSIKTIG BESKYTTELSE.....	37		
4. BESKRIVELSE.....	37		
4.1 HELE HJELMEN OG HOVEDKOMPONENTER (Fig. A).....	37		
4.2 PLASSERING AV HJELMEN (FIG. B).....	37		

SVEISEHJELM MED AUTOMATISK SELVFORMØRKENDE FILTER.

Merk: I den følgende teksten brukes uttrykket "hjelme" og "filter".

1. GENERELL SIKKERHET FOR BRUK AV HJELMEN FOR PROFESJONELL OG INDUSTRIELL BRUK

Operatøren må ha tilstrekkelig opplæring i sikker bruk av sveisemaskinen og ha blitt informert om risikoen knyttet til bue-sveising, de tilknyttede verneiltakene og nødprosedyrene.



Under sveising kan strålingslyset som utstøtes av den elektriske buen skade øynene og forårsake forbrenninger på huden: i tillegg produserer sveiseprosessen gnister og dråper av smeltet metall som fyker i alle retninger. Det er derfor nødvendig å bruke vernehjelme for å unngå å pådra seg skader, som også kan være alvorlige.

- Unngå, under alle omstendigheter, at sveisehjelmen tar fyr, fordi røyken som produseres er skadelig for øynene og kroppen hvis den inhaleres.
- Materialet som den fullstendige hjelmen består av er fritt for skadelige stoffer, er ikke farlig for mennesker eller naturen.
- Kontroller regelmessig tilstanden ved hjelmen og filteret:
 - Før hver bruk må du kontrollere riktig posisjon og feste av filteret og beskyttelsesplatene som må være plassert nøyaktig på beskrevet plass.
 - Hold hjelmen unna flammer.
 - Hjelmen må ikke plasseres for nært sveiseområdet.
 - I tilfelle forlenget sveising, må du innimellom kontrollere hjelmen for å unngå eventuell deformasjon eller forringelse.
 - For spesielt følsomme personer, kan materialene som kommer i kontakt med hudoverflate forårsake allergiske reaksjoner.
- Denne selv-formørkende hjelmen er kun tilpasset for beskyttelse av øynene mot skadelige ultrafiolette og infrarøde stråler, fra gnister og sveisesprut. Den passer ikke for operasjoner med lasersveising, sveising og skjæring av Oksygen-acetylen eller til å beskytte ansiktet mot eksplosjoner eller korrosive væsker.
- Ikke skift ut hjelmens deler med andre enn det som står spesifisert i denne håndboken, manglende overholdelse av dette kan sette brukerens helse i fare.
- Hvis hjelmen ikke mørkner eller hvis det forekommer problemer ved bruk, se kapittelet PROBLEMER OG TILTAK: i tilfelle problemet vedvarer, må du ikke bruke hjelmen og ta kontakt med ansvarshavende på din arbeidsplass eller forhandleren.
- Ikke dypp filteret i vann eller i andre væsker; ikke bruk løsemidler for rengjøring av filteret og de beskyttende platene.
- Bruk hjelmen kun ved temperaturene: -5 °C (+23 °F) ÷ +55 °C (+131 °F).
- Bruk hjelmen kun ved temperaturene: -20 °C (-4 °F) ÷ +65 °C (+149 °F).
- Beskytt filteret og beskyttelsesplatene fra kontakt med væsker og skitt.
- Ikke åpne beholderen for filteret.
- Ikke bruk hjelmen uten beskyttelsesplatene, den indre og den ytre, gjennomsiktige ved filteret.
- Kontroller kompatibiliteten mellom filterets beskyttelsesplater og hjelmen: begge to må være merket med det samme symbolet for motstand mot støt fra høyhastighetspartikler, i dette tilfellet F. Dersom de avmerkede symbolene ikke er like på både på filterets beskyttende plater og hjelmen, må et lavere beskyttelsesnivå brukes når hjelmen og filteret brukes sammen.
- Vernebrillene mot høyhastighetspartiklene som iføres oppå synsbrillene kan overføre støt, og slik utgjøre en fare for den som har de på.
- Ikke bruk andre reservedeler enn originale fra. Endringer som ikke er godkjent eller utskiftning av deler med uoriginale reservedeler gjør garantien ugyldig og utsetter operatøren for faren for personskader.
- Vi anbefaler bruk av hjelmen, det selv-formørkende filteret og de tilhørende beskyttelsesplatene i en periode på maksimalt 2 år. Varigheten ved disse artiklene avhenger av ulike faktorer slik som bruksfrekvensen, rengjøring, oppbevaring og vedlikehold. Man anbefaler å foreta jevnlig inspeksjoner og skifte ut delene hvis ødelagte.

FORHÅNDSREGLER

For å kunne garantere for brukerens sikkerhet og for å sikre at det selv-formørkende filteret for sveising fungerer på riktig måte, må du lese disse instruksjonene nøye og ta kontakt med en kvalifisert instruktør eller overordnet før du begynner bruken.

- Disse selv-formørkende filterene og beskyttelsesplatene kan brukes i alle sveiseprosesser med unntak av Oksygen-acetylen sveising og lasersveising.
- Den lyse beskyttelsen i standard polykarbon må applikeres på begge de eksterne og interne overflatene på filterene.
- Manglende bruk av beskyttelsesplatene kan utføre en fare for sikkerheten eller forårsake uopprettelig skade ved det selv-formørkende filteret.
- Det forutses bruk av hjelmen i "GRIND" posisjon (hvor denne finnes) kun ved sliping.

2. INTRODUKSJON OG GENERELL BESKRIVELSE

Hjelmodellen "TW-C" består av filteret TWY 350F; i tillegg består den av eksterne og interne gjennomsiktige beskyttelser i pannen.

Hjelmen har blitt utviklet for å garantere riktig beskyttelse av øynene i løpet av sveisingen, i tillegg til å yte maksimalt, både i forhold til enkel montering og letthet og brukskvalitet: den garanterer en permanent beskyttelse mot UV- og IR-stråling og gnister generert i løpet av bue-sveisingen.

3. TEKNISKE DATA

3.1 TEKNISKE SPESIFIKASJONER TWY 350F FILTER

- Total størrelse: 110x90x10mm
- Beskyttende filterplater: foran 93.5x112.5mm, intern 47x102mm
- Synsfelt: 90x35mm
- Lys tilstand: gradering 3 DIN
- Mørk tilstand: variabel gradering 11 DIN
- Vekslingsstempo: < 0.0004 s
- Forsinkelse fra mørk til lys tilstand: 0.1 - 1 s med kontrollknotten
- Påskruing avskruing: automatisk
- Lyssensorer: 2
- Forsyning: kombinasjon solcelle-litium
- Drifts temperatur: -5 °C (+23 °F)
- +55 °C (+131 °F)
- 20 °C (-4 °F)
- +65 °C (+149 °F)
- Oppbevaringstemperatur: plastikk
- Struktur:

3.2 MERKING

3.2.1 MERKING PÅ FILTERET

Merket som gjengis på filtermodellen TWY 350F i det fremre-nedre området foran består av en serie symboler som har følgende betydning:

3 / 11 TW 1 / 1 / 1 / 2 / 379 CE

skaleringsantall i lys tilstand	3
skaleringsantall i mørk tilstand	11
Produsentens symbol:	TW
optisk klasse	1
lysets spredningsklasse	1
variasjonsklasse for lysets overføringsfaktor	1
vinkelavhengighetsklasse for lysets overføringsfaktor	2
Numerisk standard ved lovverket som er referanse for sertifiseringsøknaden	379
CE-Merking	CE

3.2.2 MERKING PÅ HJELMEN

Merket som gjengis på filtermodellen TW-C i det nedre panneområdet foran består av en serie symboler som har følgende betydning:

TW EN175 B CE

Produsentens symbol:	TW
Numerisk standard ved lovverket som er referanse for sertifiseringsøknaden	EN175
mekanisk motstandskraft: middels kraftig støt	B
CE-Merking	CE

3.2.3 MERKING PÅ EKSTERN GJENNOMSIKTIG BESKYTTELSE

Merket som gjengis på den gjennomsiktige utvendige beskyttelsen består av en serie symboler som har følgende betydning:

BY F CE

Produsentens symbol:	BY
mekanisk motstandskraft: lavt kraftig støt	F
CE-Merking	CE

3.2.4 MERKING PÅ INTERN GJENNOMSIKTIG BESKYTTELSE

Merket som gjengis på den gjennomsiktige utvendige beskyttelsen består av en serie symboler som har følgende betydning:

BY 1 F CE

Produsentens symbol:	BY
Optisk klasse	1
mekanisk motstandskraft: lavt kraftig støt	F
CE-Merking	CE



MERK: Dersom bokstaven for beskyttelse mot høyhastighetspartikler som er avmerket på hjelmen, filteret og på de beskyttende platene ikke er fulgt av bokstaven T, må vernebriller brukes mot høyhastighetspartikler kun ved romtemperatur.

4. BESKRIVELSE

4.1 HELE HJELMEN OG HOVEDKOMPONENTER (Fig. A)

4.2 PLASSERING AV HJELMEN (FIG. B)

4.2.1 Regulering av ytterbånd (Fig. B-1)

Hjelmen må reguleres for å beskytte øynene og ansiktet på effektivt vis i løpet av sveisingen.

Posisjonen ved båndet foran og bak kan reguleres manuelt for perfekt tilpasning til hodets størrelse.

Vri på knotten (ved enkelte modeller må du trykke på knotten for å kunne vri på den) for å tilpasse båndet til hodet.

4.2.2 Regulering av høyden ved ytterbåndet (Fig. B-2)

Høyden kan reguleres slik at båndet plasseres rett over øyenbrynene: skru til eller skru ut de to graderte reimene plassert på den øvre delen av hodet.

4.2.3 Regulering av avstanden mellom ansiktet og filteret (Fig. B-3)

Skru løst de ytre knottene og dra dem fremover eller bakover for å nå ønsket posisjon, og skru deretter til på nytt.

4.2.4 Regulering av vinklingen (Fig. B-4)

Den ideelle vinkling av hjelmen og vinklingen ved øynene er vinkelrette på filteroverflaten. For å regulere visningsvinkelen, må du skru løst knottene på begge sidene av hjelmen og stille inn ønsket vinkling. Dersom det ikke er mulig å finne ønsket vinkling, må du trykke på knappene på siden og flytte markørene samtidig, slik at hjelmen overskrider grensen for forhåndsinnstilt vinkling.

5. MONTERING

Utfør monteringen som vist på tegningen (FIG. A).

6. BRUK

Hjelmen må alltid og kun brukes til å beskytte ansiktet og øynene under sveising. Hjelmen og dermed området ved det visuelle filteret under sveising, må holdes så nært øynene som mulig, slik at disse beskyttes mot lysstrålene og eventuelt dråper med smeltet metall.

Før du starter sveiseprosessen må du kontrollere at filteret og de gjennomsiktige eksterne og interne beskyttelsene er riktig plassert.

Reguler "Shade" lysgraderingen i modellene hvor dette er mulig, basert på sveisestrømmen og sveisemåte.

I **tabell 1** står tallene for "shade" lysgradering oppført som anbefales for sveising med elektrisk bue og for prosedyrer for vanlig bruk og for ulike intensitetsnivåer av sveisestrøm. Kontroller at strømintensiteten og sveiseprosedyren er tilpasset den beskyttende lysgraderingen ved filteret.

Reguler "Sensitivity" følsomheten, i modellene der dette er forutsett, basert på lysintensiteten ved sveisebuen.

Reguler "delay-time", i modellene der dette er forutsett, for å stille inn forsinkelsestiden for overgang fra mørk tilstand til lys tilstand, etter avbrudd av buen og basert på delens lysstyrke.

Før bruk må du utføre en test med en sveisebue.

Etter bruk og uansett før den legges på plass etter endt arbeid, må du kontrollere hjelmen for å se at den er hel og fjerne eventuelle dråper med smeltet metall som måtte finnes på siktsfilteret, som kan redusere sikten ved selve filteret.

Hjelmen må legges på plass på en slik måte at permanente deformasjon unngås eller at det beskyttende siktsfilteret kan ødelegges.

7. VEDLIKEHOLD OG RENGJØRING

- Skift ut batteriene når led-lyset "LOW BAT" tennes (dersom dette finnes - FIG. C).
- Skift ut den eksterne/interne gjennomsiktige beskyttelsesplaten ved filteret i tilfelle det forekommer ødeleggelse, riper, skår eller defomeringer. Oppvarmede beskyttelser setter god sikt til det som du driver på med i fare og senker hjelmens beskyttelsesnivå til et farlig nivå.
- Rengjør ofte overflaten ved det selv-formørkende filteret og beskyttelsesplatene med en myk klut med ikke-aggressive rengjøringsmidler, for eksempel produkter for vasking av vinduer (ikke hell produktet direkte på filteret).
- Kontroller jevnlig at solcellene og sensorene ikke har blitt blokkert eller dekket til av skitt. Hvis dette er tilfelle må du rengjøre dem med en myk klut som eventuelt er lett fuktet med et produkt for vasking av vinduer (ikke hell produktet direkte på filteret).
- Rengjør og desinfiser hjelmen kun med vann og såpe eller uansett med løsemiddelfrie produkter. Bruken av kjemiske løsemidler ødelegger hjelmens utseende og kan ødelegge den helt.
- En god generell pleie av hjelmen gjør det mulig å redusere hjelmens foreldelse til et minimum, både i forhold til bruk av selve hjelmen og i forhold til hjelmens komponenter.
- Rengjør ofte overflaten ved filteret med en myk klut med ikke-aggressive rengjøringsmidler, for eksempel produkter for vasking av vinduer (ikke hell produktet direkte på filteret).
- Kontroller jevnlig at solcellene og sensorene ikke har blitt blokkert eller dekket til av skitt. Hvis dette er tilfelle må du rengjøre dem med en myk klut som eventuelt er lett fuktet med et produkt for vasking av vinduer (ikke hell produktet direkte på filteret).

8. PORBLEMER OG LØSNINGER

I løpet av bruk av hjelmen kan det oppstå vanlige problemer, som her står oppført med tilhørende løsninger:

- Filteret blir ikke mørkt eller er ustabil i overgangen fra lyd tilstand til mørk tilstand og omvendt.

Mulig løsning:

- Den eksterne gjennomsiktige beskyttelsen ved filteret er skitten eller ødelagt (skift ut den eksterne gjennomsiktige beskyttelsen).
- Sensorene er skitne (rengjør sensoroverflatene).
- Nivået ved sveisestrømmen er for lavt (øk følsomheten, dersom denne finnes, eller skift ut hjelmen med en annen med et filter som er egnet til formålet).

- Sakte kommutering.
Mulig løsning:
- For lav driftstemperatur (ikke bruk en temperatur som er lavere enn -5 °C (+23 °F)).
- Dårlig sikt.
Mulig løsning:
- Den eksterne og/eller indre beskyttelsen ved filteret og/eller filteret er skitten eller ødelagt (rengjør de skitne komponentene og skift ut de som er ødelagt).
- Det finnes ikke nok lys i området rundt (sørg for en bedre belysning av området rundt).
- Nummeret ved graderingsskalaen er ikke stilt riktig inn (velg riktig verdi i modellene der dette er mulig).



ADVARSEL!

Dersom feilfunksjonene beskrevet ovenfor ikke kan løses, må du umiddelbart avbryte bruken av hjelmen og ta kontakt med nærmeste forhandler.

TAB. 1 Antall graderinger (shades) og anbefalt bruk for buesveising

Sveiseprosedyre og tilhørende teknikk	Spenning i Ampere																											
	1.5	6	10	15	30	40	60	70	100	125	150	175	200	225	250	300	350	400	450	500	600							
Kledde elektroder	8				9				10				11				12				13				14			
MAG	8				9				10				11				12				13				14			
TIG	8				9				10				11				12				13				14			
MIG på tunge metaller (*)	9				10				11				12				13				14				15			
MIG på lette metaller	10				11				12				13				14				15							
Luft-bue skjæring	10				11				12				13				14				15							
Plasma-jet skjæring	9				10				11				12				13				14							
Buesveising med mikroplasma	4	5	6	7	8	9	10	11	12																			
	1.5	6	10	15	30	40	60	70	100	125	150	175	200	225	250	300	350	400	450	500	600							

(*) Utrykket "tunge metaller" gjelder stål, stållegeringer, kobber og legeringer etc.

1. SPLOŠNA VARNOST ZA PROFESIONALNO IN INDUSTRIJSKO UPORABO ČELADE	str. 39
2. UVOD IN SPLOŠNI OPIS	39
3. TEHNIČNI PODATKI	39
3.1 TEHNIČNE SPECIFIKACIJE FILTRU TWY 350F	39
3.2 OZNAKE	39
3.2.1 OZNAKA NA FILTRU	39
3.2.2 OZNAKA NA ČELADI	39
3.2.3 OZNAKE NA ZUNANJI PROZORNI ZAŠČITI	39
3.2.4 OZNAKE NA NOTRANJI PROZORNI ZAŠČITI	39
4. OPIS	39
4.1 SKLOP ČELADE IN GLAVNIH SESTAVNIH DELOV (Slika A)	39
4.2 NASTAVLJANJE ČELADE (Slika B)	39
4.2.1 Nastavljanje čelnega obroča (Slika B-1)	39

4.2.2 Nastavljanje višine čelnega obroča (Slika B-2)	str. 39
4.2.3 Nastavljanje razdalje med filtrom in obrazom (Slika B-3)	40
4.2.4 Nastavljanje naklona (Slika B-4)	40
5. SESTAVLJANJE	40
6. UPORABA	40
7. VZDRŽEVANJE IN ČIŠČENJE	40
8. TEŽAVE IN POMOČ	40

VARILNE ČELADE S FILTROM S SAMODEJNO ZATEMNITVIJO.

Opomba: V nadaljnjem besedilu bosta uporabljena izraza "čelada" in "filter".

1. SPLOŠNA VARNOST ZA PROFESIONALNO IN INDUSTRIJSKO UPORABO ČELADE

Operater mora biti primerno poučen o varnem uporabljanju varilnega aparata in o nevarnostih, povezanih s procesom obločnega varjenja, ter o potrebnih varnostnih ukrepih in ukrepanjem v nujnih primerih.

- Med varjenjem lahko svetloba električnega obloka poškoduje oči in povzroči opekline na koži; poleg tega povzroča varjenje iskric in prši kapljice stopljene kovine v vse smeri. Zato je treba uporabljati zaščitno čelado, da ne bi prišlo do večjih ali manjših fizičnih poškodb.
- Na vsak način se izogibajte možnosti, da bi čelado zažgali, saj je dim materiala, iz katerega je maska narejena, škodljiv za oči in za telo, če ga vdihnete.
- Material, iz katerega je izdelana čelada, ne vsebuje škodljivih snovi in ne predstavlja nobenega tveganja za človeka ali za njegovo okolje.
- Redno preverjajte stanje čelade in filtra:
 - Pred vsako uporabo preverite pravilni položaj in pritrditev filtra in zaščitnih plošč, ki morajo biti natanko na predpisnem prostoru.
 - Pazite, da se čelada ne bo približala odprtemu plamenu.
 - Čelade ne smete preveč približati mestu varjenja.
 - Če varite dlje časa, občasno preverite stanje čelade, da ne izgubi oblike ali da se ne poškoduje material.
 - Pri zelo občutljivih osebah lahko materiali, ki pridejo v stik s kožo, povzročijo alergijske reakcije.
- Čelada s filtrom s samodejno zatemnitvijo je preizkušena le za zaščito obraza in oči pred škodljivimi UV in IR žarčenji, iskrami in materialom, ki brizga med varjenjem; ni primerna za lasersko varjenje, za plamensko varjenje ali rezanje in za zaščito obraza pred eksplozijami ali korozivnimi tekočinami.
- Delov čelade ne zamenjajte z deli, ki bi bili drugačni od specifikiranih v tem priročniku. Nespoštovanje tega pravila lahko operaterja izpostavi tveganju za zdravje.
- Če se čelada ne zatemni ali bi prišlo do težav pri delovanju, glejte poglavje TEŽAVE IN POMOČ; če težava noče izginiti, takoj prenehajte uporabljati čelado in se obrnite na odgovornega ali na distributerja.
- Filtra ne potaplajte v vodo ali druge tekočine; ne uporabljajte topil za čiščenje filtra in zaščitnih plošč.
- Čelado uporabljajte le pri temperaturah: -5°C ($+23^{\circ}\text{F}$) ÷ $+55^{\circ}\text{C}$ ($+131^{\circ}\text{F}$).
- Čelado shranjujte le pri temperaturah: -20°C (-4°F) ÷ $+65^{\circ}\text{C}$ ($+149^{\circ}\text{F}$).
- Filter in zaščitne plošče zavarujte pred stikom s tekočinami in umazanijo.
- Ne odpirajte vsebnika filtra.
- Čelade nikoli ne uporabljajte brez prozornih zaščitnih plošč filtra, zunanje in notranje.
- Preverite združljivost zaščitnih plošč filtra in čelade: oboje mora biti označeno z enakim simbolom odpornosti na udarce zelo hitrih delcev, v tem primeru F. Če oznake niso enake na zaščitnih ploščah filtra in čeladi, je treba uporabiti nižjo stopnjo zaščite sklopa čelada - filter.
- Ščitniki oči pred udarci zelo hitrih delcev, ki se nosijo čez standardna korekcijska očala lahko povzročijo udarce in lahko pomenijo nevarnost za tistega, ki jih nosi.
- Ne uporabljajte rezervnih delov, ki jih ni izdelalo podjetje. Nepooblaščen spremembe ali zamenjava delov z neoriginalnimi rezervnimi deli izničijo garancijo in operaterja izpostavi tveganju osebnih poškodb.
- Uporabo čelade, filtra s samodejno zatemnitvijo in ustreznih zaščitnih plošč priporočamo za največ 2 leti. Življenjska doba teh izdelkov je odvisna od več faktorjev, na primer od pogostosti rabe, čiščenja, shranjevanja in vzdrževanja. Priporočamo vam, da pogosto pregledujete in menjujete dele, če so poškodovani.

VARNOSTNI UKREPI

Da bi zavarovali uporabnika in zagotovili, da bo filter s samodejno zatemnitvijo deloval pravilno, pozorno preberite navodila in se posvetujte s kvalificiranim inštruktorjem ali nadzornikom, preden jo začnete uporabljati.

- Filtre in zaščitne plošče lahko uporabljamo pri vseh postopkih varjenja, razen pri oksidno-acetilenskem in laserskem varjenju.
- Svetla zaščitna plošča iz standardnega polikarbonata mora biti nameščena na obeh straneh filtrov.
- Če zaščitnih plošč ne boste uporabljali, je lahko to nevarno, saj se lahko filter s samodejno zatemnitvijo za vedno poškoduje.
- Predvidena je uporaba čelade v položaju "GRIND" (kjer je možen) izključno za brušenje.

2. UVOD IN SPLOŠNI OPIS

Čelada model "TW-C" je sestavljena iz filtra TWY 350F ter prozornih sprednjih zunanjih in notranjih zaščit.

Čelada je izdelana tako, da lahko zagotovi pravilno zaščito oči med varjenjem, poleg tega pa zagotavlja tudi izjemno preprosto nameščanje in udobje ter kakovostno zaščito: zagotavlja stalno zaščito pred sevanjem UV in IR ter pred iskrami, ki se prožijo med obločnim varjenjem.

3. TEHNIČNI PODATKI

3.1 TEHNIČNE SPECIFIKACIJE FILTRU TWY 350F

- Skupne mere: 110x90x10mm
- Zaščitne plošče filtra: sprednja 93.5x112.5mm, notranja 47x102mm
- Vidno območje: 90x35mm
- Osvetljeno stanje: gradacija 3 DIN

- Zatemnjeno stanje: spremenljiva gradacija 11 DIN
- Čas prehoda: < 0.0004 s
- Zamik prehoda iz zatemnjene v osvetljeno stanje: 0.1 - 1 s krmilno ročico samodejno
- Vklp ugašanje: 2
- Svetlobna tipala: kombinacija sončne in litijeve celice
- Napajanje: -5°C ($+23^{\circ}\text{F}$)
- Delovna temperatura: $+55^{\circ}\text{C}$ ($+131^{\circ}\text{F}$)
- Hraniti pri temperaturi: -20°C (-4°F)
- Struktura: $+65^{\circ}\text{C}$ ($+149^{\circ}\text{F}$) plastika

3.2 OZNAKE

3.2.1 OZNAKA NA FILTRU

Oznaka na filtru TWY 350F na sprednjem zgornjem delu je sestavljena iz različnih simbolov z naslednjim pomenom:

3 / 11 TW 1 / 1 / 1 / 2 / 379 CE

številka lestvice v svetlem stanju	3
številka lestvice v temnem stanju	11
Simbol proizvajalca:	TW
optični razred	1
razred svetlobne difuzije	1
razred spremenljivosti faktorja prenosa svetlosti	1
razred kotne odvisnosti faktorja prenosa svetlosti	2
številka predpisa, na podlagi katere je bila izdana prošnja za certifikacijo	379
Oznaka CE	CE

3.2.2 OZNAKA NA ČELADI

Oznaka na čelno-spodnjem delu čelade TW-C je sestavljena iz vrste simbolov z naslednjimi pomeni:

TW EN175 B CE

Simbol proizvajalca:	TW
številka predpisa, na podlagi katere je bila izdana prošnja za certifikacijo	EN175
mehanski upor: srednje močen udarec	B
Oznaka CE	CE

3.2.3 OZNAKE NA ZUNANJI PROZORNI ZAŠČITI

Oznaka na zunanji prozorni zaščiti je sestavljena iz različnih simbolov z naslednjim pomenom:

BY F CE

Simbol proizvajalca:	BY
mehanski upor: nizkoenergijski udarec	F
Oznaka CE	CE

3.2.4 OZNAKE NA NOTRANJI PROZORNI ZAŠČITI

Oznaka na notranji prozorni zaščiti je sestavljena iz različnih simbolov z naslednjim pomenom:

BY 1 F CE

Simbol proizvajalca:	BY
Optični razred	1
mehanski upor: nizkoenergijski udarec	F
Oznaka CE	CE



OPOZORILO: Če oznaki zaščite pred udarci zelo hitrih delcev na čeladi in zaščitnih ploščah ne sledi črka T, to pomeni, da je mogoče uporabljati ščitnik oči pred udarci zelo hitrih delcev le pri sobni temperaturi.

4. OPIS

4.1 SKLOP ČELADE IN GLAVNIH SESTAVNIH DELOV (Slika A)

4.2 NASTAVLJANJE ČELADE (Slika B)

4.2.1 Nastavljanje čelnega obroča (Slika B-1)

Čelado je treba nastaviti tako, da učinkovito štiti oči in obraz med varjenjem. Položaj obroča je mogoče ročno nastaviti na čelu in na temenu da se popolnoma prilaga glavi.

Zavrtite ročico (pri nekaterih modelih jo je treba pritisniti, da se bo zavrtela), da prilagodite obroč na glavo.

4.2.2 Nastavljanje višine čelnega obroča (Slika B-2)

Višino je mogoče nastaviti tako, da se obroč prilaga nad obrvi: zategnite ali popustite jermenčka na zgornjem delu glave.

4.2.3 Nastavljanje razdalje med filtrom in obrazom (Slika B-3)

Popustite zunanji ročici in zadržajte naprej ali nazaj, dokler filter ni v zelenem položaju, nato pa ročici spet zategnite.



POZOR!

Če zgoraj navedenih težav ne morete odpraviti, takoj prenehajte uporabljati čelado in stopite v stik z najbližjim distributerjem.

4.2.4 Nastavljanje naklona (Slika B-4)

Idealen naklon je tisti, v katerem so oči pravokotno na površino filtra. Da bi nastavili vidni kot, popustite ročici na obeh straneh čelade in nastavite zeleni naklon. Če ni mogoče nastaviti želenega naklona, pritisnite bočna gumba in sočasno premaknite vodili, da presežete vnaprej nastavljen omejitev kotnega nagiba.

5. SESTAVLJANJE

Sestavite, kot je prikazano na sliki (Slika A).

6. UPORABA

Čelado je treba vedno uporabljati le za zaščito obraza in oči med varjenjem. Čelada in vidno polje filtra morata biti med varjenjem čim bližje oči, tako da jih lahko zaščiti pred svetlobo in morebitnim razprševanjem stopljene kovine.

Pred začetkom varjenja preverite, ali so filter ter zunanja in notranja prozorna zaščita pravilno nameščeni.

Gradacijo svetlosti "Shade", pri modelih, kjer je to mogoče, nastavite glede na tok in varilni postopek.

V tabeli 1 so navedene priporočene stopnje gradacije svetlosti "Shade" za varjenje z električnim oblikom in z običajnimi postopki, ki so skupni različnim nivojem jakosti varilnega toka. Preverite, da je jakost delovnega toka za varjenje primerna za stopnjo svetlosti filtra.

Nastavite občutljivost "Sensitivity" pri modelih, ki to omogočajo glede na intenzivnost svetlobe varilnega obloka.

Nastavite zamik "delay time" pri modelih, kjer je to predvideno, da nastavite čas, za katerega se zamakne prehod iz temnega v svetlo stanje po prekinitvi obloka in glede na svetlost obdelovanca.

Pred uporabo izvedite test s sprožitvijo enega obloka.

Po uporabi in ko delo opravite, morate čelado pregledati, da preverite, ali je še popolna, in da bi odstranili morebitne kapljice razpršene staljene kovine na filteru, saj te lahko zmanjšajo učinkovitost samega filtra.

Čelado morate shraniti tako, da bi preprečili, da bi se za stalno deformirala ali da bi zaščitni filter počil.

7. VZDRŽEVANJE IN ČIŠČENJE

- Ko posveti dioda "LOW BAT" (prazna baterija), zamenjajte bateriji (če so nameščene - Slika C).
- Zamenjajte zunanjo/notranjo zaščitno ploščo, če počil, je opraskana, odgrnjena ali deformirana. Slaba zaščita povzroči slabšo vidljivost med varjenjem in zmanjša stopnjo zaščite čelade.
- Redno čistite površino samozatamnjenega filtra in zaščitnih plošč z mehko krpo in neagresivnimi čistilnimi sredstvi, na primer sredstvi za čiščenje stekla (izdelka nikar ne nalijte neposredno na filter).
- Redno preverjajte, da sončne celice in senzorji niso zatemnjeni ali prekriti z umazanijo. Če bi bili umazani, jih očistite z mehkim papirnatim robčkom, ki ga lahko nekoliko namočite v čistilo za steklo (izdelka nikar ne nalijte neposredno na filter).
- Čelado čistite in razkužujte izključno z vodo in detergentom, v katerem ni topil. Uporaba kemičnih topil povzroči iznakaženje površine tudi do zmanjšanja integritete čelade same.
- Pravilna splošna skrb za čelado omogoča počasnejše staranje z vidika uporabe in komponent čelade.
- Redno čistite površino filtra z mehko krpo in neagresivnimi čistilnimi sredstvi, na primer sredstvi za čiščenje stekla (izdelka nikar ne nalijte neposredno na filter).
- Redno preverjajte, da sončne celice in senzorji niso zatemnjeni ali prekriti z umazanijo. Če bi bili umazani, jih očistite z mehkim papirnatim robčkom, ki ga lahko nekoliko namočite v čistilo za steklo (izdelka nikar ne nalijte neposredno na filter).

8. TEŽAVE IN POMOČ

Med delovanjem čelade se lahko pojavijo težave, ki so v nadaljevanju navedene skupaj z ustreznimi dejanji za njihovo odpravljanje:

- Filter se ne zatemni ali je nezanesljiv pri prehodu iz svetlega v temno stanje in nasprotno.
Možnost za odpravljanje težave:
 - Zunanja prozorna zaščita filtra je umazana ali poškodovana (zamenjajte zunanjo prozorno zaščito).
 - Tipala so umazana (očistite površino tipal).
 - Nivo varilnega toka je prenizek (povečajte občutljivost, če obstaja možnost, ali zamenjajte čelado z drugo s primernim filtrom za želeno delo).
- Počasen preklap.
Možnost za odpravljanje težave:
 - Delovna temperatura je prenizka (ne uporabljajte v sobni temperaturi, nižji od -5°C (+23°F)).
- Slaba vidljivost.
Možnost za odpravljanje težave:
 - Zunanja in/ali notranja zaščita filtra in/ali filter sta umazana ali poškodovana (očistite umazane dele in zamenjajte poškodovane).
 - V okolju ni dovolj svetlobe (poskrbite za boljše osvetljenje okolja).
 - Gradacijska številka na lestvici ni pravilno nastavljena (izberite pravo vrednost pri modelih, kjer je to mogoče).

TAB. 1 Gradacijske stopnje (shade) in njihova uporaba, priporočena za obločno varjenje

Postopek varjenja in z njim povezane tehnike	Tok v amperih																																			
	1.5	6	10	15	30	40	60	70	100	125	150	175	200	225	250	300	350	400	450	500	600															
Oploščene elektrode	8				9				10				11				12				13				14											
MAG	8				9				10				11				12				13				14											
TIG	8				9				10				11				12				13															
MIG na težkih kovinah (*)					9								10				11				12				13				14							
MIG na lahkih zlitinah									10								11				12				13				14							
Rezanje zrak-oblok									10								11				12				13				14				15			
Plazemsko rezanje-jet					9								10				11				12				13											
Mikroplazemsko obločno varjenje	4	5	6	7	8	9	10	11	12																											
	1.5	6	10	15	30	40	60	70	100	125	150	175	200	225	250	300	350	400	450	500	600															

(*) Izraz "težke kovine" se nanaša na jekla, jeklene zlitine, baker in njegove zlitine itd.

1. ZÁKLADNÁ BEZPEČNOSŤ PRE POUŽITIE KUKLY PRE PROFESIONÁLNE A PRIEMYSELNÉ ÚČELY	41
2. ÚVOD A ZÁKLADNÝ POPIS	41
3. TECHNICKÉ PARAMETRE	41
3.1 TECHNICKÉ PARAMETRE FILTROV TWY 350F	41
3.2 OZNAČENIA	41
3.2.1 OZNAČENIE NA FILTRI	41
3.2.2 OZNAČENIE NA KUKLE	41
3.2.3 OZNAČENIE NA VONKAJŠOM PRIESVITNOM OCHRANNOM KRYTE	41
3.2.4 OZNAČENIE NA VNÚTORNOM PRIESVITNOM OCHRANNOM KRYTE	41
4. POPIS	41
4.1 ZOSTAVA KUKLY A JEJ HLAVNÉ ČASTI (Obr. A)	41
4.2 NASTAVENIA KUKLY (obr. B)	41

str.



4.2.1 Nastavenie obvodového pásu (obr. B-1)	41
4.2.2 Nastavenie výšky obvodového pásu (obr. B-2)	42
4.2.3 Nastavenie vzdialenosti medzi tvárou a filtrom (obr. B-3)	42
4.2.4 Nastavenie sklonu (obr. B-4)	42
5. MONTÁŽ	42
6. POUŽITIE	42
7. ÚDRŽBA A ČISTENIE	42
8. PROBLÉMY A SPÔSOB OCH ODSTRÁNENIA	42

ZVÁRAČSKÉ KUKLY S FILTROM S AUTOMATICKÝM STMIEVANÍM.

Poznámka: V nasledujúcom texte budú použité výrazy „kukla“ a „filter“.

1. ZÁKLADNÁ BEZPEČNOSŤ PRE POUŽITIE KUKLY PRE PROFESIONÁLNE A PRIEMYSELNÉ ÚČELY

Operátor musí byť dostatočne vyškolený na bezpečné používanie zväračky a musí byť informovaný o rizikách spojených s postupmi pri zváraní oblúkom, o príslušných ochranných opatreniach a o postupoch v núdzovom stave.

-   Počas zvárania môže svetelné vyžarovanie, ktoré je produkované elektrickým oblúkom, poškodiť oči a spôsobiť popáleniny kože; okrem toho sa pri zváraní tvoria iskry a kvapky roztaženého kovu vyršťované do všetkých smerov. Preto je potrebné používať ochrannú kuklu, aby sa zabránilo fyzickému zraneniu, ktoré by mohlo byť aj vážne.
- V každom prípade zabráňte zapáleniu kukly z akýchkoľvek príčin, pretože dym z horenia je škodlivý pre dýchacie cesty, oči a telo.
- Materiál, z ktorého je tvorená celá kukla, neobsahuje škodlivé látky, a nepredstavuje žiadne riziko pre človeka ani pre životné prostredie.
- Pravidelne kontrolujte stav kukly a filtra:
 - Pred každým použitím skontrolujte správnu polohu a upevnenie filtra a ochranných dosiek, ktoré sa musí nachádzať presne v popísanom priestore.
 - Udržujte kuklu v dostatočnej vzdialenosti od plameňov.
 - Kukla sa nesmie príliš priblížiť k miestu zvárania.
 - V prípade dlhodobého zvárania je potrebné priebežne kontrolovať stav kukly z hľadiska deformácií alebo opotrebovania.
 - Pri mimoriadne citlivých osobách môžu látky, ktoré sa dostanú do styku s pokožkou, spôsobiť alergické reakcie.
- Táto kukla s automatickým stmievaním je homologovaná len pre ochranu tváre a očí pred škodlivým ultrafialovým a infračerveným žiarením, pred iskrami a odprskávaním pri zváraní; nie je vhodná pre zváranie laserom, zváranie a rezanie kyslíkom-acetylénom, brúsenie a na ochranu tváre pred výbuchmi alebo pred korozívnymi kvapalinami.
- Nenahrádzajte časti kukly inými časťami ako sú uvedené v tomto návode; nedodržanie tohto pokynu by mohlo ohroziť užívateľa ako aj jeho zdravie.
- Ak nedôjde k zatmeniu kukly, alebo ak sa vyskytnú problémy v jej činnosti, prečítajte si kapitolu PROBLÉMY A SPÔSOB ICH ODSTRÁNENIA; pri pretrvávajúcom probléme okamžite prestaňte kuklu používať a obráťte sa na svojho vedúceho alebo predajcu.
- Neponárajte filter do vody ani do iných kvapalín; nepoužívajte na čistenie filtra a ochranných doštičiek rozpúšťadlá.
- Kuklu používajte len pri nasledovných teplotách: $-5\text{ °C (+23 °F)} \div +55\text{ °C (+131 °F)}$.
- Kuklu uchovávajte len pri nasledovných teplotách: $-20\text{ °C (-4°F)} \div +65\text{ °C (+149°F)}$.
- Chrňte filter a ochranné doštičky pred stykom s kvapalinami a pred znečistením.
- Neotvárajte nádobu filtra.
- Nikdy nepoužívajte kuklu bez vonkajšej a vnútornej priesvitnej ochrannej kukly filtra.
- Skontrolujte kompatibilitu medzi ochrannými doskami filtra a kuklou: obidva diely musia byť označené rovnakým symbolom odolnosti voči nárazu častic s vysokou mohutnosťou a rýchlosťou, v tomto prípade kukla F. Ak symboly nie sú pre obidva diely rovnaké, pre ochranné dosky filtra a kuklu musí byť použitá nižšia ochranná úroveň celku.
- Chrniče očí, chrániace proti časticiam s vysokou rýchlosťou, nasadené na štandardné dioptrické okuliare, by mohli prenášať nárazy a spôsobiť tak nebezpečenstvo pre užívateľa.
- Nepoužívajte iné náhradné diely než originálne od firmy TELWIN.
- Neautorizované zmeny a výmena častí za neoriginálne diely budú mať za následok zrušenie záruky a používateľ bude niesť osobne následky za prípadné zranenia.
- Odporúča sa používať kuklu, filter s automatickým stmievaním a príslušné ochranné dosky maximálne 2 roky. Životnosť týchto dielov závisí od rôznych faktorov, ako interval ich použitia, čistenie, uchovávanie a údržba. Odporúča sa často ich kontrolovať, a keď sú poškodené, vymeniť ich.

OPATRENIA

- Pre zaistenie bezpečnosti užívateľa a pre zaistenie správnej činnosti filtra s automatickým stmievaním pri zváraní si pozorne prečítajte tieto pokyny a pred zahájením činnosti sa obráťte na kvalifikovaného inštruktora alebo kontrolóra.
- Tieto filtre a ochranné dosky môžu byť použité vo všetkých zväracích procesoch, s výnimkou zvárania kyslíkom-acetylénom a laserového zvárania.
 - Svetlá ochranná doska zo štandardného polykarbonátu musí byť aplikovaná na obidve strany filtra.
 - Ak sa ochranné dosky nepoužívajú, môže to spôsobiť nebezpečenstvo alebo trvalé poškodenie filtra s automatickým stmievaním.
 - S použitím kukly v polohe „GRIND“ (ak je súčasťou) sa počíta výhrada pre brúsenie.

2. ÚVOD A ZÁKLADNÝ POPIS

Zväračská kukla model „TW-C“ je vybavená filtrom TWY 350F; ďalej je vybavená priesvitnými čelnými vonkajšími aj vnútornými ochrannými krytmi. Kukla bola navrhnutá na spoľahlivú ochranu očí počas zvárania a okrem má vynikajúce vlastnosti z hľadiska jednoduhosti montáže i pohodlia a kvality použitia: zaručuje trvalú ochranu proti žiareniu UV a IR, a proti iskram vznikajúcim pri oblúkovom zváraní.

3. TECHNICKÉ PARAMETRE

3.1 TECHNICKÉ PARAMETRE FILTROV TWY 350F

- Celkové rozmery: 110x90x10mm
- Ochranné dosky filtra: čelná 93.5x112.5mm, vnútorná 47x102mm
- Zorné pole: 90x35mm
- Svetlý stav: gradácia 3 DIN
- Tmavý stav: premenlivá gradácia 11 DIN
- Doba prepnutia: < 0.0004 s
- Oneskorenie prechodu z tmavého do svetlého stavu: 0.1 - 1 s, otočným ovládačom automatické
- Zapnutie, vypnutie: 2
- Snímače svetla: kombinácia solárny-lítiový článok
- Napájanie: -5 °C (+23 °F)
- Prevádzková teplota: $+55\text{ °C (+131 °F)}$
- Skladovacia teplota: -20 °C (-4°F)
- Štruktúra: $+65\text{ °C (+149°F)}$ plast

3.2 OZNAČENIA

3.2.1 OZNAČENIE NA FILTRI

Obchodná značka uvedená na filtri modelu TWY 350F, v jeho spodnej čelnej časti, je tvorená sériou symbolov s nasledujúcim významom:

3 / 11 TW 1 / 1 / 1 / 2 / 379 CE

číselná hodnota na stupnici odpovedajúca svetlému stavu	3
číselná hodnota na stupnici odpovedajúca tmavému stavu	11
Symbol výrobcu:	TW
optická trieda	1
trieda šírenia svetla	1
trieda zmeny faktoru svetelného prenosu	1
trieda uhlovej závislosti faktora svetelného prenosu	2
číselný štandard normy, z ktorej sa vychádzalo pri žiadosti o certifikáciu	379
označenie CE	CE

3.2.2 OZNAČENIE NA KUKLE

Obchodná značka, uvedená na kukle TW-C v spodnej čelnej časti, je tvorená sériou symbolov s nasledujúcim významom:

TW EN175 B CE

Symbol výrobcu:	TW
číselný štandard normy, z ktorej sa vychádzalo pri žiadosti o certifikáciu	EN175
mechanická odolnosť: náraz so strednou energiou	B
označenie CE	CE

3.2.3 OZNAČENIE NA VONKAJŠOM PRIESVITNOM OCHRANNOM KRYTE

Obchodná značka uvedená na vonkajšom priesvitnom ochrannom kryte je tvorená sériou symbolov s nasledujúcim významom:

BY F CE

Symbol výrobcu:	BY
mechanická odolnosť: náraz s nízkou energiou	F
označenie CE	CE

3.2.4 OZNAČENIE NA VNÚTORNOM PRIESVITNOM OCHRANNOM KRYTE

Obchodná značka uvedená na vnútornom priesvitnom ochrannom kryte je tvorená sériou symbolov s nasledujúcim významom:

BY 1 F CE

Symbol výrobcu:	BY
Optická trieda	1
mechanická odolnosť: náraz s nízkou energiou	F
označenie CE	CE



UPOZORNENIE: Ak po písmene ochrany proti časticiam s vysokou rýchlosťou, vyznačenom na kukle a na ochranných doskách, nasleduje písmeno T, chránič zraku musí byť použitý proti časticiam s vysokou rýchlosťou len pri teplote prostredia.

4. POPIS

4.1 ZOSTAVA KUKLY A JEJ HLAVNÉ ČASTI (Obr. A)

4.2 NASTAVENIA KUKLY (obr. B)

4.2.1 Nastavenie obvodového pásu (obr. B-1)

Kukla musí byť nastavená tak, aby účinným spôsobom chránila oči a tvár počas zvárania.

Poloha čelného a zadného pásu môže byť nastavená manuálne kvôli dokonalému prispôbeniu sa rozmeru hlavy.

Otáčajte otočným ovládačom (u niektorých modelov je potrebné otočný ovládač stlačiť

kvôli umožneniu jeho otáčania) kvôli prispôsobeniu pásu hlave.

4.2.2 Nastavenie výšky obvodového pásu (obr. B-2)

Výška môže byť nastavená tak, aby bol pás umiestnený bezprostredne nad úrovňou obočia: dotiahnite alebo povoľte dva remienky so stupnicou, ktoré sa nachádzajú na hornej časti hlavy.

4.2.3 Nastavenie vzdialenosti medzi tvárou a filtrom (obr. B-3)

Povoľte vonkajšie otočné ovládače a posúvajte dopredu alebo dozadu kvôli dosiahnutiu požadovanej polohy a potom ich znovu dotiahnite.

4.2.4 Nastavenie sklonu (obr. B-4)

Ideálny sklon kukly je taký, pri ktorom sa oči nachádzajú kolmo k povrchu filtra. Pre nastavenie uhla zobrazovania povoľte otočné ovládače na oboch stranách kukly a nastavte požadovaný sklon kukly. Ak nie je možné dosiahnuť požadovaný sklon, stlačte bočné tlačidlá a posuňte súčasne kurzory, aby kukla prekonala prednastavené uhlové obmedzenie.

5. MONTÁŽ

Vykonajte montáž podľa nákreсу (OBR. A).

6. POUŽITIE

Kukla sa musí používať vždy a výhradne na ochranu tváre a očí počas zvárania. Kukla, a teda aj sklo vizuálneho filtra, musí byť počas zvárania čo najbližšie k očiam, aby ich chránila pred svetelným vyžarovaním a pred prípadnými kvapkami roztaveného kovu. Pred zahájením procesu zvárania skontrolujte, či je na správnom mieste filter a priesvitný vonkajší aj vnútorný ochranný diel.

U modelov, ktoré to umožňujú, nastavte svetelnú gradáciu „Shade“ v závislosti na prúde a na zväzacom postupe.

V tabuľke 1 sú uvedené čísla svetelnej gradácie „Shade“, odporúčané pre zváranie elektrickým oblúkom pre bežne používané postupy s odlišnými úrovňami zväracieho prúdu. Skontrolujte, či sú intenzita prúdu a zvärací postup vhodné pre ochrannú svetelnú gradáciu filtra.

V prípade modelov, ktoré to umožňujú, nastavte citivosť „Sensitivity“ v závislosti na svetelnej intenzite zväracieho prúdu.

V prípade modelov, ktoré to umožňujú, nastavte „delay-time“ kvôli nastaveniu doby oneskorenia prechodu z tmavého stavu do svetlého stavu po prerušení oblúka a v závislosti na svietivosti dielu.

Pred použitím vykonajte skúšku so zapálením oblúka.

Po použití a pred uskladnením po skončení pracovnej činnosti je potrebné skontrolovať neporušenosť kukly a odstrániť prípadné kvapky roztaveného kovu z vizuálneho filtra, ktoré by mohli znížiť jeho priehľadnosť.

Kukla preto musí byť uložená tak, aby sa zabránilo jej trvalým rozmerovým deformáciám alebo prasknutiu ochranného filtra.

7. ÚDRŽBA A ČISTENIE

- Batérie vymeňte, keď sa rozsvieti LED „LOW BAT“ (ak je súčasťou - OBR. C).
- Keď zistíte, že je vonkajšia/vnútorná priesvitná ochranná časť filtra rozbitá, poškrábaná, sú na nej ryhy alebo je deformovaná, vymeňte ju. Nekvalitné ochranné časti znižujú viditeľnosť a tým nebezpečne znižujú úroveň ochrany poskytované kuklou.
- Pravidelne čistite povrch filtra a ochranných dosiek jemnou handrou s neagresívnymi čistiacimi roztokmi, napr. prípravky na čistenie skla (neaplikujte prípravok priamo na filter).
- Pravidelne kontrolujte, či solárne články a snímače nie sú zatienené alebo znečistené. Ak sú znečistené, očistite ich jemnou papierovou vreckovkou, navlhčenou podľa potreby prípravkom na čistenie skiel (neaplikujte prípravok priamo na filter).
- Kuklu čistíte a dezinfikujete výhradne vodou a mydlom alebo prostriedkami, ktoré neobsahujú rozpúšťadlá. Pri použití chemických rozpúšťadiel môže dôjsť ku vizuálnemu poškodeniu ako aj k úplnému poškodeniu samotnej kukly.
- Správna starostlivosť o kuklu zníži na minimum jej znehodnotenie z funkčného hľadiska, ako aj z hľadiska jednotlivých častí.
- Pravidelne čistite povrch filtra jemnou handrou s neagresívnymi čistiacimi roztokmi, napr. prípravky na čistenie skla (neaplikujte prípravok priamo na filter).
- Pravidelne kontrolujte, či solárne články a snímače nie sú zatienené alebo znečistené. Keď sú znečistené, očistite ich jemnou papierovou utierkou, navlhčenou podľa potreby do prípravku na čistenie skiel (neaplikujte prípravok priamo na filter).

8. PROBLÉMY A SPÔSOB OCH ODSTRÁNENIA

Počas použitia kukly sa môžu vyskytnúť bežné problémy, ktoré uvádzame nižšie i s príslušnými riešeniami:

- Nedochoádza k zatmeniu filtra, alebo sa vyskytuje nestabilita pri prechode zo svetlého do tmavého stavu a opačne.

Možné riešenie:

- Vonkajší priesvitný ochranný diel filtra je znečistený alebo poškodený (vymeňte vonkajší priesvitný ochranný diel).
 - Snímače sú znečistené (vyčistite povrch snímačov).
 - Úroveň zväracieho prúdu je príliš nízka (zvýšte citivosť, ak je súčasťou, alebo vymeňte kuklu za inú, s filtrom vhodným pre tento účel).
 - Pomalé prepínanie.
- Možné riešenie:
- Príliš nízka prevádzková teplota (nepoužívajte pri teplotách prostredia nižších ako

-5 °C (+23 °F).

- Zlá viditeľnosť.

Možné riešenie:

- Vonkajšia a/alebo vnútorná ochranná časť filtra a/alebo samotný filter je znečistený alebo poškodený (očistite znečistené časti a nahraďte poškodené diely).
- V okolí prostredí nie je dostatok svetla (zaistite väčšie osvetlenie okolitého prostredia).
- Nie je správne nastavený stupeň gradácie (v prípade modelov, ktoré to umožňujú zvolte správnu hodnotu).



UPOZORNENIE!

Ak nie je možné vyriešiť vyššie popísané poruchy, okamžite prestaňte kuklu používať a obráťte sa na najbližšieho distribútora.

TAB. 1

Stupne gradácie (shade) a odporúčené použitie pre oblúkové zváranie

Zvärací postup s kombinovanými technikami	Prúd v Ampéroch																																			
	1.5	6	10	15	30	40	60	70	100	125	150	175	200	225	250	300	350	400	450	500	600															
Obaňované elektródy	8				9				10				11				12				13				14											
MAG	8				9				10				11				12				13				14											
TIG	8				9				10				11				12				13															
MIG ťažkých kovoch (*)					9								10				11				12				13				14							
MIG ľahkých zliatin									10								11				12				13				14							
Rezanie stlačeným vzduchom v elektrickom oblúku (Air-arc)									10								11				12				13				14				15			
Rezanie plazmou (Plasma-Jet)					9								10				11				12				13											
Oblúkové zváranie mikroplazmou	4	5	6	7	8	9	10	11	12																											
	1.5	6	10	15	30	40	60	70	100	125	150	175	200	225	250	300	350	400	450	500	600															

(*) Výraz „ťažké kovy“ sa vzťahuje na ocele, ocelové zliatiny, meď a zliatiny, atď.

1. ÁLTALÁNOS BIZTONSÁGI ELŐÍRÁSOK A VÉDŐSISAK PROFESSZIONÁLIS ÉS IPARI CÉLÚ HASZNÁLATÁHOZ	43
2. BEVEZETÉS ÉS ÁLTALÁNOS LEÍRÁS	43
3. MŰSZAKI ADATOK	43
3.1 TWY 350F SZŰRŐN MŰSZAKI SPECIFIKÁCIÓI	43
3.2 JELÖLÉSEK	43
3.2.1 JELÖLÉSEK A SZŰRŐN	43
3.2.2 JELÖLÉS A VÉDŐSISAKON	43
3.2.3 JELÖLÉS A KÜLSŐ ÁTLÁTSZÓ VÉDŐLAPON	43
3.2.4 JELÖLÉS A BELSŐ ÁTLÁTSZÓ VÉDŐLAPON	43
4. LEÍRÁS	44
4.1 A VÉDŐSISAK ÉS ALAPVETŐ ALKOTÓRÉSZEINEK ÖSSZESENÉGE (A Ábra)	44
4.2 A VÉDŐSISAK BEÁLLÍTÁSAI (B Ábra)	44

4.2.1 A fejkosár beállítása (B-1 Ábra)	44
4.2.2 A fejkosár magasságának beállítása (B-2 Ábra)	44
4.2.3 Az arc és a szűrő közötti távolság beállítása (B-3 Ábra)	44
4.2.4 A dőlésszög beállítása (B-4 Ábra)	44
5. ÖSSZESZERELÉS	44
6. HASZNÁLAT	44
7. KARBANTARTÁS ÉS TISZTÍTÁS	44
8. PROBLÉMÁK ÉS MEGOLDÁSOK	44

HEGESZTŐ VÉDŐSISAKOK AUTOMATA SÖTÉTEDESŰ SZŰRŐVEL.

Megjegyzés: A következő szövegben a "védősisak" és "szűrő" kifejezést alkalmazzuk.

1. ÁLTALÁNOS BIZTONSÁGI ELŐÍRÁSOK A VÉDŐSISAK PROFESSZIONÁLIS ÉS IPARI CÉLÚ HASZNÁLATÁHOZ

A kezelőnek kielégítő ismeretekkel kell rendelkeznie a hegesztőgép biztonságos használatára vonatkozóan és tájékoztatva kell lennie az ívhegesztési folyamatokkal kapcsolatos kockázatokról, a vonatkozó védelmi intézkedésekről és a veszélyzeti eljárásokról.

 A hegesztés folyamán az elektromos ív által kibocsátott fénysugarak károsíthatják a szemet és égési sebeket okozhatnak a bőr felhámrétegén; ezenkívül a hegesztés minden irányban kipattanó szikrákat és olvadt fémcseppeket vált ki. Ezért tehát szükséges a biztonsági védősisak használata az akár súlyos testi sérülések elkerülése érdekében.

• Akadályozza meg a hegesztő védősisak bármilyen okból történő meggyulladását, mivel a keletkező füstök károsak a szemre és a testre belélegzés esetén.

• A teljes védősisakot alkotó alapanyag káros anyagoktól mentes és semmilyen kockázatot nem jelent az emberre és a környezetre.

• Rendszeresen ellenőrizze a védősisak és a szűrő állapotát:

- Minden használat előtt ellenőrizze a szűrő és a védőlapok helyes pozícióját és rögzítését, amelyeknek pontosan a leírt részben kell lenniük.

- Tartsa távol nyílt lángtól a védősisakot.

- A védősisakot nem szabad túlságosan közel vinni a hegesztési felülethez.

- A hosszantartó hegesztések esetén időnként ellenőrizni kell a védősisakot az esetleges alakváltozások vagy károsodások észrevételezéséhez.

- A különösen érzékeny egyéneknek a bórral érintkező anyagok allergiás reakciókat válthatnak ki.

• Ez az automata sötétédesű védősisak csak az arc és a szemek védelmére lett hitelesítve a káros ultrabolya és infravörös sugárzásokkal, a hegesztési szikrákkal és fröcskölésekkel szemben; nem alkalmas lézerhegesztéses eljárásoknál, oxiacetilén hegesztésnél és vágásnál és az arc robbanásoktól vagy korrozív folyadékoktól való védelmére.

• Ne cserélje le a védősisak részeit a jelen útmutatóban meghatározottaktól eltérő elemekre, mert ennek figyelmen kívül hagyásával a kezelő az egészségét kockáztathatja.

• Ha a védősisak nem sötétedik be vagy működési problémák lépnek fel, lásd a PROBLÉMÁK ÉS MEGOLDÁSOK fejezetet; amennyiben a probléma továbbra is fennáll, azonnal hagyja abba a védősisak használatát és forduljon a felelős értékesítőhöz vagy viszonteladóhoz.

• Ne merítse a szűrőt vízbe vagy egyéb folyadékokba; ne használjon oldószereket a szűrő és a védőlapok tisztításához.

• Csak az alábbi hőmérsékleteken használja a védősisakot: -5°C (+23°F) ÷ +55°C (+131°F).

• Csak az alábbi hőmérsékleteken tárolja a védősisakot: -20°C (-4°F) ÷ +65°C (+149°F).

• Védje a szűrőt és a védőlapokat a folyadékokkal és szennyeződéssel való érintkezéstől.

• Ne nyissa ki a szűrő tokját.

• Soha ne használja a védősisakot a szűrő külső és belső, átlátszó védőlapjai nélkül.

• Ellenőrizze a szűrő védőlapjai és a védősisak közötti kompatibilitást: mindkettőn megtalálható legyen ugyanaz a nagysebességű részecskékkel szembeni becsapódási ellenállás szimbóluma, ebben az esetben F. Ha a jelölési szimbólumok nem azonosak mindkettőnél, vagyis a szűrő védőlapjainál és a védősisaknál, akkor a védősisak-szűrő egység alacsonyabb védelmi fokozatát kell használni.

• A szabványos látómezővel félé felvett, nagysebességű részecskék elleni szemvédők ütődéseket válthatnak ki, veszélyeket kialakítva az azt viselő személy számára.

• Ne használjon olyan cserealkatrészeket, amelyek az eredeti alkatrészekből különböznek.

Nem engedélyezett átalakítások és nem eredeti alkatrészek felszerelése a garancia érvényességének elvesztését eredményezik és a személyi sérülések kockázatának szedik ki a kezelőt.

• Javasoljuk, hogy a védősisakot, az automata sötétédesű szűrőt és a vonatkozó védőlapokat legfeljebb 2 évig használja. A termékek élettartama olyan különböző tényezőktől függ, mint a használat gyakorisága, azok tisztítása, tárolása és karbantartása. A gyakori felülvizsgálatuk és kicserélésük javasolt, amennyiben sérültek.

ÓVINTÉZKEDÉSEK

A felhasználó biztonságának megőrzéséhez és annak biztosításához, hogy a hegesztéshez használatos, automata sötétédesű szűrő helyesen működjön, figyelmesen olvassa el ezeket az előírásokat és beszéljen egy képzett oktatóval vagy felülvizsgálóval a munkavégzés megkezdése előtt.

• Ezek a szűrők és a védőlapok minden hegesztési eljárásnál felhasználhatók, kivéve az oxiacetilén hegesztésnél és a lézeres hegesztésnél.

• A világos, standard polikarbonát védőlapot a szűrők mindkét oldalára rá kell illeszteni.

• A védőlapok használatának mellőzése veszélyeztetheti a biztonságot vagy az automata sötétédesű szűrő jóvátehetetlen károsodását okozhatja.

• A védősisak használata a "GRIND" pozícióban (ahol van) kizárólag a csiszolószóhoz lehetséges és előírt.

2. BEVEZETÉS ÉS ÁLTALÁNOS LEÍRÁS

A "TW-C" modellű védősisak a TWY 350F szűrőből vagy áll; ezenkívül a külső és belső, frontális, átlátszó védőüvegek sktojták.

A védősisakot oly módon tervezték, hogy a helyes szemvédelmet biztosítsa a hegesztés folyamán, valamint a maximális teljesítményt nyújtja úgy a könnyű összeszerelésben, mint a kényelmes és minőségi használatban: állandó védelmet garantál az UV és IR sugarakkal valamint az ívhegesztési eljárás során képződő szikrákkal szemben.

3. MŰSZAKI ADATOK

3.1 TWY 350F SZŰRŐN MŰSZAKI SPECIFIKÁCIÓI

- Teljes méret:	110x90x10mm
- A szűrő védőlapjai:	frontális 93.5x112.5mm, belső 47x102mm
- Látótér:	90x35mm
- Világos állapot:	3 DIN fokozat
- Sötét állapot:	változó fokozat 11 DIN
- Átkapcsolási idő:	< 0.0004 s
- Késlettelés a sötét és a világos állapot között:	0.1 - 1 s ellenőrző gombbal
- Bekapcsolás - kikapcsolás:	automatikus
- Fényérzékelők:	2
- Tápellátás:	napelem-lítium kombináció
- Üzemi hőmérséklet:	-5°C (+23°F)
	+55°C (+131°F)
	-20°C (-4°F)
	+65°C (+149°F)
- Tárolási hőmérséklet:	műanyag
- Szerkezet:	

3.2 JELÖLÉSEK

3.2.1 JELÖLÉSEK A SZŰRŐN

A TWY 350F modellű szűrőn a szemközti-alsó részen feltüntetett jelölés egy sorozatnyi jelből tevődik össze, amelyek jelentése a következő:

3 / 11 TW 1 / 1 / 1 / 2 / 379 CE

skálaszám a világos állapotban	3
skálaszám a sötét állapotban	11
A gyártó szimbóluma:	TW
optikai osztály	1
fényszórási osztály	1
fényátviteli tényező változási osztály	1
fényátviteli tényező szögfüggési osztály	2
azon szabvány standard numerikus megjelölése, amelyre a hitelesítési kérelem benyújtásánál hivatkoztak	379
CE jelölés	CE

3.2.2 JELÖLÉS A VÉDŐSISAKON

A TW-C védősisakon a szemközti-alsó, belső részen feltüntetett jelölés egy sorozatnyi jelből tevődik össze, amelyek jelentése a következő:

TW EN175 B CE

A gyártó szimbóluma:	TW
azon szabvány standard numerikus megjelölése, amelyre a hitelesítési kérelem benyújtásánál hivatkoztak	EN175
mechanikai ellenállás: közepes energia becsapódás	B
CE jelölés	CE

3.2.3 JELÖLÉS A KÜLSŐ ÁTLÁTSZÓ VÉDŐLAPON

A külső átlátszó védőlapon feltüntetett jelölés egy sorozatnyi jelből tevődik össze, amelyek jelentése a következő:

BY F CE

A gyártó szimbóluma:	BY
mechanikai ellenállás: alacsony energiájú becsapódás	F
CE jelölés	CE

3.2.4 JELÖLÉS A BELSŐ ÁTLÁTSZÓ VÉDŐLAPON

A belső átlátszó védőlapon feltüntetett jelölés egy sorozatnyi jelből tevődik össze, amelyek jelentése a következő:

BY 1 F CE

A gyártó szimbóluma:	BY
Optikai osztály	1
mechanikai ellenállás: alacsony energiájú becsapódás	F
CE jelölés	CE



FIGYELEM: Ha a védősisakon és a védőlapokon megjelölt, nagysebességű részecskékkel szembeni védelem betűjét nem követi a T betű, akkor a szemvédőt a nagysebességű részecskékkel szemben csak környezeti hőmérsékleten szabad használni.

4. LEÍRÁS

4.1 A VÉDŐSISAK ÉS ALAPVETŐ ALKOTÓRÉSZEINEK ÖSSZESENÉGE (A ÁBRA)

4.2 A VÉDŐSISAK BEÁLLÍTÁSAI (B ÁBRA)

4.2.1 A fejkosár beállítása (B-1 Ábra)

A védősisakot oly módon kell beállítani, hogy hatékonyan védje a szemeket és az arcot a hegesztés folyamán.

A frontális és hátsó fejpánt pozícióját kézzel be lehet állítani úgy, hogy az tökéletesen a fej méretéhez igazodjon.

Forgassa el az állítógombot (bizonyos modelleknél be kell nyomni az állítógombot ahhoz, hogy el lehessen forgatni) a fejpántnak a fejhez való igazításához.

4.2.2 A fejkosár magasságának beállítása (B-2 Ábra)

A magasság beállítható oly módon, hogy helyezze a fejpántot épphogy a szemöldök fölé: szorítsa meg vagy lazítsa ki a fej feletti részen elhelyezett, két fokbeosztásos szíjat.

4.2.3 Az arc és a szűrő közötti távolság beállítása (B-3 Ábra)

Lazítsa ki a külső állítógombokat és csúsztassa előre vagy hátra a kívánt pozíció eléréséig, majd újból szorítsa meg.

4.2.4 A dőlésszög beállítása (B-4 Ábra)

A védősisak ideális dőlésszöge az, amelynél a szemek merőlegesek a szűrő felületére. A látószög beállításához lazítsa ki az állítógombokat a védősisak mindkét oldalán és állítsa be a védősisak kívánt dőlésszögét. Ha a kívánt dőlésszög elérése nem lehetséges, nyomja be az oldalsó gombokat és egyidejűleg tolja el a csúszkákat oly módon, hogy a védősisak meghaladja az előre beállított szög határértékét.

5. ÖSSZESZERELÉS

Végezze el az összeszerelést a rajz alapján (A ÁBRA).

6. HASZNÁLAT

A védősisakot mindig és kizárólag az arc és a szem védelmére kell használni a hegesztés folyamán. A védősisakot és ezáltal a szűrőüveg felületét a hegesztés folyamán a lehető legközelebb kell tartani a szemekhez, védve azokat a fénysugarakkal és az esetleges olvadt fémcseppekkel szemben.

A hegesztési eljárás elkezdése előtt vizsgálja meg, hogy a szűrő, a külső és belső, átlátszó védőüvegek helyesen be vannak-e téve.

Állítsa be a "Shade" fényfokozatot azoknál a modelleknél, ahol az lehetséges, az áram és a hegesztési eljárás függvényében.

Az 1. táblázatban vannak feltüntetve az elektromos ívhegesztéshez, a különféle hegesztő áramerősségi szinteken történő, általános felhasználási eljárásokhoz javasolt, "Shade" fényfokozati számok. Ellenőrizze, hogy az áramerősség és a hegesztési eljárás alkalmas-e a szűrő védelmi fényfokozathoz.

Szabályozza a "Sensitivity" érzékenységet azoknál a modelleknél, ahol előírt, a hegesztőív fényerősségének függvényében.

Szabályozza a "delay-time" -t azoknál a modelleknél, ahol előírt, a sötét állapotból a világos állapotba történő átmenet késési idejének beállításához a hegesztőív megszakadása után és a munkadarab fényessége függvényében.

A használat előtt végezzen egy próbát ívgyújtással.

A használat után és mindenesetre azelőtt, hogy a munka végén eltenné a védősisakot, meg kell vizsgálni annak épségét és a szűrőn esetleg jelenlévő, olvadt fémcseppeket el kell távolítani, amelyek lecsökkenthetik a szűrő által biztosított, látási teljesítményt.

A védősisakot oly módon kell eltenni, hogy megakadályozzuk a tartós méretbeli alakváltozásoknak való kitételét vagy azt, hogy a védőszűrő eltörhessen.

7. KARBANTARTÁS ÉS TISZTÍTÁS

- Cserélje ki az elemeket, amikor a „LOW BAT” led kigyullad (ha van - C ÁBRA).
- Cserélje ki a szűrő átlátszó külső/belső védőlapjait abban az esetben, ha azon törések, repedések, karcolások és alakváltozások jelentkeznek. A tönkrement védőüvegek kétségessé teszik a jó látást az adott tevékenység végzése folyamán, veszélyes mértékben lecsökkentve a védősisak védelmi szintjét.
- Rendszeresen tisztítsa meg az automata sötétedésű szűrő és a védőlapok felületét egy puha törülőkendővel és nem agresszív tisztítószerekkel, például az üvegek tisztítására alkalmas készítményekkel (ne öntse a terméket közvetlenül a szűrőre).
- Rendszeresen ellenőrizze, hogy a napelemeket és az érzékelőket ne homályosítsa el vagy ne takarja be a piszok, ellenkező esetben tisztítsa meg egy üvegek tisztítására alkalmas készítménnyel enyhén átitatott, puha papírsebkendővel (ne öntse a terméket közvetlenül a szűrőre).
- Kizárólag vízzel és szappannal vagy mindenesetre oldószerektől mentes készítményekkel tisztítsa meg és fertőtlenítsa a védősisakot. A vegyi oldószerek használata a védősisak esztétikai megcsúfítását okozza, de akár az épségének teljes mértékű tönkretételét is eredményezheti.
- A védősisak helyes, általános kezelése lehetővé teszi a legkisebb mértékű elöregedését, akár a felhasználás, akár a védősisak komponensei szempontjából.
- Rendszeresen tisztítsa meg a szűrő felületét egy puha törülőkendővel és nem agresszív tisztítószerekkel, például az üvegek tisztítására alkalmas készítményekkel (ne öntse a terméket közvetlenül a szűrőre).
- Rendszeresen ellenőrizze, hogy a napelemeket és az érzékelőket ne homályosítsa

el vagy ne takarja be a piszok, ellenkező esetben tisztítsa meg egy üvegek tisztítására alkalmas készítménnyel enyhén átitatott, puha papírsebkendővel (ne öntse a terméket közvetlenül a szűrőre).

8. PROBLÉMÁK ÉS MEGOLDÁSOK

A védősisak használata folyamán felmerülhetnek olyan közönséges problémák, amelyek az alábbiakban vannak felsorolva a vonatkozó megoldásokkal együtt:

- A szűrő nem sötétedik el vagy egyenetlen átmenetet mutat a világos állapotból a sötét állapotba és fordítva.
Lehetséges megoldás:
 - A szűrő nem sötétedik el vagy sérült (cserélje ki a külső, átlátszó védőüveget).
 - Az érzékelők piszkosak (tisztítsa meg az érzékelők felületét).
 - A szűrő külső, átlátszó szintje túl alacsony (növelje az érzékenységet, ha van, vagy cserélje le a sisakot a célnak megfelelő szűrővel rendelkező, másik védősisakra).
- Lassú kommutáció.
Lehetséges megoldás:
 - Túl alacsony működési hőmérséklet (ne használja -5°C-nál (+23°F) alacsonyabb, környezeti hőmérsékleten).
- Rossz láthatóság.
Lehetséges megoldás:
 - A szűrő külső védőüvege és/vagy a belső védőüvege és/vagy a szűrő piszkos vagy sérült (tisztítsa meg a piszkos komponenseket és cserélje ki a sérültet).
 - Nincs elegendő fény a környezetben (intézkedjen a környezet erősebb megvilágításáról).
 - A skálafokozat száma nincs helyesen beállítva (válassza ki a helyes értéket azoknál a modelleknél, ahol az lehetséges).



FIGYELEM!

Ha a fentiekben leírt, rossz működések nem oldhatók meg, akkor azonnal függesse fel a védősisak használatát és vegye fel a kapcsolatot a legközelebbi viszonteladóval.

Hegesztési eljárás és a hozzá kapcsolódó technikák	Áramerősség Amperben																				
	1.5	6	10	15	30	40	60	70	100	125	150	175	200	225	250	300	350	400	450	500	600
Bevont elektródák	8			9			10			11			12			13			14		
MAG	8			9			10			11			12			13			14		
TIG	8			9			10			11			12			13			14		
MIG nehézfémeken (*)	9			10			11			12			13			14			15		
MIG könnyű ötvözeteken	10			11			12			13			14			15					
Sűrített levegős ívágás	10			11			12			13			14			15					
Plazmasugaras vágás	9			10			11			12			13			14					
Mikroplazmaív-hegesztés	4	5	6	7	8	9	10	11	12												
	1.5	6	10	15	30	40	60	70	100	125	150	175	200	225	250	300	350	400	450	500	600

(*) A "nehézfémek" kifejezés az acélokra, acélötvözetekre, rézre és annak ötvözetekre, stb. alkalmazható.

1. BENDRO POBŪDŽIO SAUGOS NURODYMAI PROFESIONALIAM IR PRAMONIAM ŠALMO NAUDOJIMUI.....	45
2. ĮVADAS IR BENDRAS APRAŠYMAS.....	45
3. TECHNINIAI DUOMENYS.....	45
3.1 TWY 350F FILTRŲ TECHNINĖS SPECIFIKACIJOS.....	45
3.2 ŽENKLINIMAS.....	45
3.2.1 ŽENKLINIMAS ANT FILTRO.....	45
3.2.2 ŽENKLINIMAS ANT ŠALMO.....	45
3.2.3 ŽENKLINIMAS ANT SKAIDRAUS IŠORINIO APSAUGO.....	45
3.2.4 ŽENKLINIMAS ANT SKAIDRAUS VIDINIO APSAUGO.....	45
4. APRAŠYMAS.....	45
4.1 SUVIRINIMO ŠALMO SISTEMA IR PAGRINDINĖS JOS DALYS (A pav.).....	45
4.2 ŠALMO REGULIAVIMAS (B pav.).....	45

psl.

4.2.1 Perimetrinės juostos reguliavimas (B-1 pav.).....	45
4.2.2 Perimetrinės juostos aukščio reguliavimas (B-2 pav.).....	46
4.2.3 Atstumo tarp veido ir filtro reguliavimas (B-3 pav.).....	46
4.2.4 Polinkio reguliavimas (B-4 pav.).....	46
5. SURINKIMAS.....	46
6. NAUDOJIMAS.....	46
7. TECHNINĖ PRIEŽIŪRA IR VALYMAS.....	46
8. PROBLEMAS IR JŲ SPRENDIMAI.....	46



psl.

SUVIRINIMO ŠALMAI SU AUTOMATINIO UŽTEMIMO FILTRU.

Pastaba: Tekste toliau bus naudojami terminai „šalmas“ ir „filtras“.

1. BENDRO POBŪDŽIO SAUGOS NURODYMAI PROFESIONALIAM IR PRAMONIAM ŠALMO NAUDOJIMUI

Operatorius turi būti pakankamai informuotas apie saugų suvirinimo aparato naudojimą, bei riziką, susijusią su lankinio suvirinimo procesu, taip pat apie atitinkamas apsaugos priemones ir apie procedūras avarinių situacijų atveju.

  Suvirinimo metu šviesos spinduliuotė, kurią skleidžia elektros lankas gali pakenkti akims ir sukelti odos nudegimus; be to, suvirinimo metu susidaro kibirkštys ir į visas puses sklindantys lydymo metalo lašai. Dėl šios priežasties yra būtina naudoti apsauginį šalimą, tokiu būdu bus galima išvengti sunkių kūno sužalojimų.

- Bet kokių atveju vengti suvirinimo šalmo užsidegimo, nes susidarę dūmai yra kenksmingi akims, o įkvėpti - ir visam organizmui.
- Medžiaga, iš kurios yra pagamintas šalmas, nėra kenksminga, ji nekelia jokio pavojaus žmogui ir aplinkai.
- Periodiškai tikrinti šalmo ir filtro stovį:
 - Prieš kiekvieną naudojimą patikrinti, ar yra tinkama filtro ir apsauginių plokštelių padėtis ir pritvirtinimas, jie turi būti tiksliai instrukcijoje nurodytoje vietoje.
 - Šalimą laikyti atokiau nuo liepsnos.
 - Šalmo negalima laikyti pernelyg arti prie suvirinimo zonos.
 - Ilgesnių suvirinimų metu kartą nuo karto reikia patikrinti, ar šalmas nepatyrė deformacijos ir ar nebuvo pažeistas.
 - Ypatingai jautriems asmenims odą liečiančios medžiagos gali sukelti alerginę reakciją.

Šis automatiškai tamsėjantis šalmas yra pritaikytas tik veido ir akių apsaugai nuo kenksmingos ultravioletinės ir infraraudonosios spinduliuotės, suvirinimo kibirkščių ir pūslų; jis nėra skirtas lazerinio suvirinimo procesams, suvirinimui ir įpjaujimui oksiacetilenu ir veido apsaugai nuo sproginų arba korozinių skysčių.

- Nekeisti šalmo detalių kitomis, skirtingomis nuo išvardintųjų šioje instrukcijoje, šio nurodymo nesilaikymas gali sukelti pavojų operatoriaus sveikatai.
- Jei šalmas neužtamsėtų ar iškiltų kitokių problemų dėl jo funkcionalumo, žiūrėti skyrių PROBLEMAS IR JŲ SPRENDIMAS; jei problema išlieka, nedelsiant nutraukti šalmo naudojimą ir kreiptis į vadybininką arba platintoją.
- Neįmerkinti filtro į vandenį ar kitus skysčius; filtro ir apsauginių plokštelių valymui nenaudoti tirpiklių.
- Šalimą naudoti tik tokioje temperatūroje: -5°C (+23°F) ÷ +55°C (+131°F).
- Šalimą saugoti tik tokioje temperatūroje: -20°C (-4°F) ÷ +65°C (+149°F).
- Filtrą ir apsaugines plokšteles saugoti nuo sąlyčio su skysčiais ir nešvarumais.
- Neatidarinėti filtro talpos.
- Niekada nenaudoti šalmo be apsauginių vidinės ir išorinės skaidrių filtro plokštelių.

Patikrinti apsauginių filtro plokštelių bei šalmo suderinamumą: abu šie gaminiai turi būti pažymėti tokiu pat atsparumo didelės spartos dalelių smūgiams simboliu, šiuo atveju - F. Jei abiejų gaminių, t.y. filtro apsauginių plokštelių ir šalmo, žymėjimo simboliai nesutampa, tada šalmo - filtro įrenginio apsaugos lygis bus mažesnis.

- Jei akių apsaugos nuo didelės spartos dalelių priemonės yra dėvimos ant standartinių receptinių akinių, jos gali perduoti smūgius, taip sukeldamos pavojų juos dėvėjamam asmeniui.
- Niekada nenaudoti kitokių atsarginių detalių, išskyrus originalias TELWIN dalis.
- Neleistini pakeitimai ir neoriginalių atsarginių detalių naudojimas panaikina garantijos galiojimą ir sukelia operatoriui kūno sužalojimų riziką.
- Rekomenduojama naudoti šalimą, automatinio užtemimo filtrą ir jo apsaugines plokšteles ne ilgiau kaip 2 metus. Šių produktų eksploatavimo laikas priklauso nuo įvairių veiksnių, tokių kaip jų naudojimo dažnis, valymas, sandėliavimas ir techninė priežiūra. Patartina dažnai juos tikrinti ir, pažeidimo atveju, pakeisti naujais.

ATSARGUMO PRIEMONĖS

Norint užtikrinti vartotojo saugumą ir garantuoti taisyklingą automatinio užtemimo filtro funkcionalumą, prieš pradėdami darbą atidžiai perskaityti šias instrukcijas ir pasitarti su instruktoriumi ar kvalifikuotu meistru.

- Šie filtrai ir apsauginės plokštelės gali būti naudojami visuose suvirinimo procesuose, išskyrus suvirinimą oksiacetilenu ir lazerinį suvirinimą.
- Šviesi apsauginė standartinio polikarbonato plokštelė turi būti uždėta ant abiejų filtrų šonų.
- Nenaudojant apsauginių plokštelių gali kilti saugos pavojus arba tai gali neatstatomai pakenkti automatinio užtemimo filtrui.
- Šalmo naudojimas „GRIND“ padėtyje (jei yra) numatytas išskirtinai šlifavimo darbams.

2. ĮVADAS IR BENDRAS APRAŠYMAS

„TW-C“ modelio šalimą sudaro TWY 350F filtras bei skaidrus priekiniai išoriniai ir vidiniai apsaugai.

- Šis šalmas yra suprojektuotas taip, kad būtų užtikrinta tinkama akių apsauga atliekant suvirinimo darbus. Lengvas jo surinkimas bei patogus ir kokybiškas naudojimas garantuoja maksimalų efektyvumą bei užtikrina nuolatinę apsaugą nuo UV ir IR spinduliuotės bei lankinio suvirinimo metu susidarancių kibirkščių.

3. TECHNINIAI DUOMENYS

3.1 TWY 350F FILTRŲ TECHNINĖS SPECIFIKACIJOS

- Bendras dydis: 110x90x10mm
- Apsauginės filtro plokštelės: priekinė 93.5x112.5mm, vidinė 47x102mm
- Regėjimo laukas: 90x35mm
- Šviesos būklė: 3 DIN
- Užtemimo būklė: kintantis saugos laipsnis 11 DIN
- Perjungimo trukmė: < 0.0004 s
- Šviesos arba užtemimo būklės uždelsimas: 0.1 - 1 s su valdymo rankenėle
- Įjungimas išjungimas: automatinis
- Šviesos jutikliai: 2
- Maitinimo šaltinis: kombinuotas- saulės ir ličio baterija
- Darbo temperatūra: -5°C (+23°F)
- Laikymo temperatūra: +55°C (+131°F)
- 5°C (-4°F)
- +65°C (+149°F)
- Struktūra: plastikas

3.2 ŽENKLINIMAS

3.2.1 ŽENKLINIMAS ANT FILTRO

Prekės ženklas, nurodytas modelio TWY 350F filtro priekinėje apatinėje srityje susideda iš keleto simbolių, kurių reikšmės yra tokios:

3 / 11 TW 1 / 1 / 1 / 2 / 379 CE

skalės numeris šviesos būklėje	3
skalės numeris tamsos būklėje	11
Gamintojo simbolis:	TW
optinė klasė	1
šviesos sklaidos klasė	1
šviesos pralaidumo koeficiento kaitos klasė	1
šviesos pralaidumo koeficiento kampinės priklausomybės klasė	2
skaitmeninis standartas teisės aktams, kuriais remiantis pateikta sertifikavimo užklausa	379
CE ženklavimas	CE

3.2.2 ŽENKLINIMAS ANT ŠALMO

Prekės ženklas, nurodytas šalmo TW-C priekinėje apatinėje srityje susideda iš keleto simbolių, kurių reikšmės yra tokios:

TW EN175 B CE

Gamintojo simbolis:	TW
skaitmeninis standartas teisės aktams, kuriais remiantis pateikta sertifikavimo užklausa	EN175
mechaninis atsparumas: vidutinis energijos poveikis	B
CE ženklavimas	CE

3.2.3 ŽENKLINIMAS ANT SKAIDRAUS IŠORINIO APSAUGO

Prekės ženklas, nurodytas ant skaidraus išorinio apsaugo susideda iš keleto simbolių, kurių reikšmės yra tokios:

BY F CE

Gamintojo simbolis:	BY
mechaninis atsparumas: žemas energijos poveikis	F
CE ženklavimas	CE

3.2.4 ŽENKLINIMAS ANT SKAIDRAUS VIDINIO APSAUGO

Prekės ženklas, nurodytas ant skaidraus vidinio apsaugo susideda iš keleto simbolių, kurių reikšmės yra tokios:

BY 1 F CE

Gamintojo simbolis:	BY
Optinė klasė	1
mechaninis atsparumas: žemas energijos poveikis	F
CE ženklavimas	CE



DĖMESIO: Jei po ant šalmo ir ant apsauginių plokštelių esančios raidės, žyminčios apsaugos nuo didelės spartos dalelių laipsnį, nėra raidės T, tuomet akių apsaugos priemonė nuo didelės spartos dalelių turės būti naudojama tik aplinkos temperatūroje.

4. APRAŠYMAS

4.1 SUVIRINIMO ŠALMO SISTEMA IR PAGRINDINĖS JOS DALYS (A pav.)

4.2 ŠALMO REGULIAVIMAS (B pav.)

4.2.1 Perimetrinės juostos reguliavimas (B-1 pav.)

Kad suvirinimo metu būtų galima veiksmingai apsaugoti akis ir veidą, šalmas turi būti reguliuojamas.

Priekinę ir užpakalinę juostas padėtį galima reguliuoti rankiniu būdu taip, kad ji nepriekaištingai atitiktų galvos dydį. Pasukti rankenėlę (kai kuriuose modeliuose norint pasukti, reikia ją paspausti), kad juosta būtų galima pritaikyti prie galvos.

4.2.2 Perimetrinės juostos aukščio reguliavimas (B-2 pav.)

Aukštį galima reguliuoti taip, kad juosta būtų dedama šiek tiek virš antakių: priveržti arba atlaisvinti abu sugraduotus diržus, esančius viršutinėje galvos dalyje.

4.2.3 Atstumo tarp veido ir filtro reguliavimas (B-3 pav.)

Atlaisvinti išorines rankenėles ir pastumti į priekį arba atgal, kol bus pasiekta norima padėtis, tada vėl jas priveržti.

4.2.4 Polinkio reguliavimas (B-4 pav.)

Idealus šalmo polinkis yra toks, kuriame akių padėtis yra statmena filtro paviršiui. Norint nureguliuoti regėjimo kampa, atlaisvinti rankenėles abiejose šalmo pusėse ir nustatyti pageidaujama šalmo polinkį. Jei nepavyksta pasiekti norimo polinkio, paspausti šoninius mygtukus ir vienu metu perkelti slankiklius, taip, kad šalmas peržengtų iš anksto nustatytas kampo ribas.

5. SURINKIMAS

Surinkimo darbus atlikti taip, kaip parodyta paveikslėlyje (A PAV.).

6. NAUDOJIMAS

Šalmas visada turi būti naudojamas tik veido ir akių apsaugai suvirinimo metu. Suvirinimo metu šalmas, o tuo pačiu ir stiklinė filtro regos zona turi būti išlaikomi kaip galima arčiau prie akių, tokiu būdu jos bus apsaugotos nuo šviesos spinduliuotės ir galimų išlydyto metalo lašų.

Prieš pradėdant suvirinimo procesą, patikrinti, ar filtras bei skaidrūs išorinis ir vidinis apsaugai yra taisyklingai įstatyti.

Modeliuose, kur tai įmanoma, sureguliuoti šviesos saugos laipsnį „Shade“, atsižvelgiant į srovę ir suvirinimo procesą.

1 lentelėje yra pateikti suvirinimui elektros lanku rekomenduojami šviesos saugos laipsnių „Shade“ dydžiai, skirti įprastoms naudojimo procedūroms bei skirtingai suvirinimo srovės intensyvumo lygiai. Patikrinti, ar srovės intensyvumas bei suvirinimo procesas yra tinkami filtro šviesos saugos laipsnio dydžiui.

Modeliuose, kur tai numatyta, pakoreguoti jautrumą „Sensitivity“, atsižvelgiant į suvirinimo lanko šviesos stiprį.

Modeliuose, kur tai numatyta, sureguliuoti „delay-time“ (uždelsimo laiką), nustatant vėlavimo laiką perėjimui iš užtemimo būklės į šviesos būklę, po lanko nutraukimo ir atsižvelgiant į apdirbamo gaminio šviesingumą.

Prieš naudojimą, atlikti testą uždegant lanką.

Po naudojimo ir bet kokių atveju prieš jį padedant į vietą darbo pabaigoje, reikia patikrinti šalmo vientisumą, ir pašalinti visus ant regos filtro esančius išlydyto metalo lašus, kurie galėtų sumažinti paties filtro vizualinį efektyvumą.

Šalmą reikia padėti į vietą taip, kad jam nekiltų nuolatinio matmenų deformavimosi pavojus ir kad apsauginis regos filtras nesulūžtų.

7. TECHNINĖ PRIEŽIŪRA IR VALYMAS

- Baterijas pakeisti, kai užsidega signalinė lempučių „LOW BAT“ (jei yra - C PAV.).
- Pakeisti apsaugines filtro (išorinę ir peršviečiamą vidinę) plokšteles, jei jos yra sulūžusios, įbrėžtos, nudilusios ar deformuotos. Prasti apsaugai trukdo geram atliekamo darbo vaizdai, tokiu būdu pavojingai sumažėja šalmo apsaugos lygis.
- Periodiškai valyti filtro ir apsauginių plokštelių paviršių minkštu audiniu neagresyviais valymo skysčiais, pavyzdžiui, langų valymui skirtu skysčiu (nepilti priemonės tiesiogiai ant filtro).
- Reguliariai tikrinti, ar saulės elementai ir jutikliai nėra užtemdyti ar padengti purvu, tokiu atveju, nuvalyti juos minkšta popierine servetėle, o esant reikalui, ją šiek tiek suvilgyti langų valymo priemone (nepilti priemonės tiesiogiai ant filtro).
- Šalmą valyti ir dezinfekuoti tik vandeniu ir muilu arba, bet kuriuo atveju, priemonėmis be tirpiklių. Cheminių tirpiklių naudojimas sąlygoja estetinių savybių praradimą bei pažeidžia šalmo vientisumą.
- Tinkama bendro pobūdžio šalmo priežiūra leidžia minimaliai sumažinti jo nusidėvėjimą, turint galvoje tiek jį patį, tiek šalmo sudedamąsias dalis.
- Periodiškai valyti filtro paviršių minkštu audiniu neagresyviais valymo skysčiais, pavyzdžiui, langų valymui skirtu skysčiu (nepilti priemonės tiesiogiai ant filtro).
- Reguliariai tikrinti, ar saulės elementai ir jutikliai nėra užtemdyti ar padengti purvu, tokiu atveju, nuvalyti juos minkšta popierine servetėle, o esant reikalui, ją šiek tiek suvilgyti langų valymo priemone (nepilti priemonės tiesiogiai ant filtro).

8. PROBLEMOS IR JŲ SPRENDIMAI

Šalmo eksploataavimo metu gali iškilti bendro pobūdžio problemų, jos yra pateikiamos žemiau kartu su atitinkamais jų sprendimo būdais:

- Filtras savaime nepatamsėja arba pasireiškia nestabilumas perėjime nuo šviesosios būsenos į tamsiąją ir atvirkščiai.

Galimas sprendimas:

- Išorinis skaidrus filtro apsaugas yra nešvarus arba pažeistas (pakeisti išorinį skaidrų apsaugą).
- Jutikliai yra nešvarūs (nuvalyti jutiklių paviršių).
- Suvirinimo srovės lygis yra per žemas šio šalmo šviesos saugos laipsnio dydžiui (pakeisti šalimą kitu, aprūpintu atitinkamam darbui pritaikytu filtru).
- Lėtas persijungimas.

Galimas sprendimas:

- Pernelyg žema naudojimo temperatūra (nenaudoti aplinkoje, kurioje temperatūra žemesnė nei -5°C (+23°F)).

- Prastas matomumas.

Galimas sprendimas:

- Filtro išorinis ir (arba) vidinis apsaugas ir (arba) pats filtras yra nešvarūs arba pažeisti (nuvalyti purvinas sudedamąsias dalis ir pakeisti pažeistus elementus naujais).
- Supančioje aplinkoje nepakanka šviesos (pasirūpinti stipresniu aplinkos apšvietimu).
- Netinkamai nustatytas šviesos saugos laipsnio dydis (pasirinkti teisingą vertę modeliuose, kur tai yra įmanoma).



DĖMESIO!

Jeigu aukščiau aprašytų sutrikimų neįmanoma pašalinti, nedelsiant nutraukti šalmo naudojimą ir kreiptis į artimiausią platintoją.

TAB. 1 Gradacijos numeriai (shade) ir rekomenduotina paskirtis lankiniam suvirinimui

Suvirinimo procesas ir jo metodai	Srovė amperais																															
	1.5	6	10	15	30	40	60	70	100	125	150	175	200	225	250	300	350	400	450	500	600											
Glaistyti elektrodai	8				9				10				11				12				13				14							
MAG	8				9				10				11				12				13				14							
TIG	8				9				10				11				12				13											
Sunkiųjų metalų (*) MIG	9								10				11				12				13				14							
Lengvųjų lydinių MIG					10								11				12				13				14							
Pjovimas oras-lankas					10								11				12				13				14				15			
Pjovimas plazma-jet					9								10				11				12				13							
Lankinis suvirinimas mikroplazma	4	5	6	7	8	9	10	11	12																							
	1.5	6	10	15	30	40	60	70	100	125	150	175	200	225	250	300	350	400	450	500	600											

(*) Terminas "sunkiųjų metalai" yra naudojamas plieno, plieno lydinių, vario bei jo lydinių, ir t. t. apibūdinimui.

1. ÜLDISED OHUTUSNÕUDED MASKI PROFESSIONAALSEKS JA INDUSTRIAALSEKS KASUTAMISEKS	47
2. SISSEJUHATUS JA ÜLDINE KIRJELDUS	47
3. TEHNILISED ANDMED	47
3.1 FILTRITE TWY 350F TEHNILISED ANDMED	47
3.2 MÄRGISTUS	47
3.2.1 MÄRGISTUS FILTRIL	47
3.2.2 MÄRGISTUS MASKIL	47
3.2.3 MÄRGISTUS VÄLISEL LÄBIPAISTVAL KAITSEL	47
3.2.4 MÄRGISTUS SISEMISEL LÄBIPAISTVAL KAITSEL	47
4. KIRJELDUS	47
4.1 MASKI JA PEAMISTE KOMPONENTIDE KOMPLEKT (Joon. A)	47
4.2 MASKI REGULEERIMINE (Joon. B)	47

4.2.1 Perimetraalse rihma reguleerimine (Joon. B-1)	47
4.2.2 Perimetraalse rihma kõrguse reguleerimine (Joon. B-2)	47
4.2.3 Nõu ja filtri vahelise kauguse reguleerimine (Joon. B-3)	47
4.2.4 Kalde reguleerimine (Joon. B-4)	48
5. KOKKUPANEK	48
6. KASUTUS	48
7. HOOLDUS JA PUHASTAMINE	48
8. PROMBLEEMID JA LAHENDUSED	48

AUTOMAATSELT TUMENEVA FILTRIGA KEEVITUSMASKID.

Märkus: Järgnevas tekstis kasutatakse terminit „mask” ja „filter”.

1. ÜLDISED OHUTUSNÕUDED MASKI PROFESSIONAALSEKS JA INDUSTRIAALSEKS KASUTAMISEKS

Operaator peab olema saanud keevitusseadet puudutava ohtusalase väljaõppe ja olema teavitatud kaarega keevitamisega seotud riskidest, vastavatest kaitsemeetmetest ja kuidas toimida hädaolukorras.

Keevitamise ajal kaarest väljastatav kiirgus võib kahjustada silmi ja põhjustada nahapõletust; samuti tekitab keevitamine igasse suunda paiskuvaid sädemeid ja sulametalli piisku. Seetõttu on oluline raskete füüsiliste vigastuste vältimiseks kasutada kaitsekiivrit.

Vältige mis tahes põhjusel keevitusmaski põlemist, sest tekiv suits kahjustab silmi ja sissehingamisel kogu organismi.

Materjal, millest mask on valmistatud on vaba kahjulikest ainetest ega kahjusta mingil moel inimest või keskkonda.

Kontrollige korrapäraselt kiivri ja filtrite seisundit:

- Enne igat kasutamist kontrollige, et filter ja kaitseplaadid asuksid täpselt selleks ette nähtud kohal.

- Hoidke kiivrit lekidest eemal.
- Kiiver ei tohi sattuda keevitusale liiga lähedale.
- Kauakestvate keevitamiste puhul tuleb aegajalt kontrollida kiivri seisundit, avastamaks võimalikke deformatsioone ja kahjustusi.
- Eriti tundlike isikute puhul võivad nahaga kokku puutuvad materjalid põhjustada allergilist reaktsiooni.

See automaatselt tumenev mask on ette nähtud üksnes näo ja silmade kaitsmiseks kahjuliku ultraviolet- ja infrapunase kiirguse, sädemete ja keevituspritsmete eest; see ei sobi laserkeevituseks, oksii-atsetüleeni lõikamiseks ja kaitsemaks nägu plahvatuste või söövitavate vedelike eest.

Maski osade asendamine selles juhendis mainitust erinevate osade vastu on keelatud, nimetatud nõude eiramine võib seada töötaja tervise riski alla.

Juhul, kui mask peaks tumenema ja tekivad puudused funktsioneerimises, tutvuge peatükiga PROBLEEMID JA LAHENDUSED; kui probleem ei peaks laheneda, lõpetage koheselt maski kasutamine ja pöörduge oma juhtivtöötaja või edasimüüja poole.

Ärge kastke filtrit vette või muude vedelike sisse; filtri ja kaitseplaatide puhastamiseks lahuseid mitte kasutada.

Kasutage maski ainult temperatuuridel: $-5^{\circ}\text{C} (+23^{\circ}\text{F})$ ÷ $+55^{\circ}\text{C} (+131^{\circ}\text{F})$.

Hoidke maski ainult temperatuuridel: $-20^{\circ}\text{C} (-4^{\circ}\text{F})$ ÷ $+65^{\circ}\text{C} (+149^{\circ}\text{F})$.

Kaitske filtrit ja kaitseplaate kokkupuutest vedelike ja mustusega.

Filtri karpi mitte avada.

Kiivrit ilma läbipaistva filtri, välimise ja sisemise kaitseplaatita mitte kasutada.

Kontrollige filtri kaitseplaatide ja kiivri kokkusobivust: mõlemad peavad oma samasugust, kiirete osakeste suhtes resistentsust tähistavat sümbolit F. Juhul, kui märgistused kaitsefiltri plaatidel ja kiivril erinevad, tuleb kasutada maski-filtri komplekti madalaimat keitsetaset.

Kiirete osakeste vastaste silmakaitsete kandmine tavaliste nägemisprillide peal võib tekitada neid kandvale inimesele kahjustusi.

Mitte kasutada TELWINI originaalvaruosades erinevaid varuosi. Keelatud muudatuste tegemine ja originaalosaade väljavahetamine muudavad garantii kehtetuks ja seavad töötaja isikliku ohutuse riski alla.

Meie poolt soovitatav maski, automaatselt tumeneva filtri ja vastavate kaitseplaatide maksimaalne kasutusaaeg on 2 aastat. Nimetatud artiklite kestus sõltub erinevatest faktoritest: kasutussagedus, puhastus, säilitamine ja hooldus. On soovitatav sooritada sagedane ülevaatus ja vahetada välja kahjustada saanud osad.

ETTEVAATUSABINÕUD

Tagamaks kasutaja ohutust ja automaatselt tumeneva keevitusfiltri sujuvat tööd, lugege hoolikalt läbi käesolev juhend ja enne tööle asumist konsulteerige väljaõppe saanud instruktoriga või juhendajaga.

Neid filtreid ja kaitseplaate saab kasutada kõikidel keevitustöödel, va oksii-atsetüleeni keevitus ja laserkeevitus.

Hele, polükarbonaadist kaitseplaat peab olema asetatud filtri mõlemale küljele.

Kaitseplaatide mittekasutamine võib põhjustada ohtuolukordi ja tekitada parandamatut kahju automaatselt tumenevale filtrile.

On ette nähtud maski kasutamine positsioonis „GRIND” (kus on olemas üksnes lihvimiseks).

2. SISSEJUHATUS JA ÜLDINE KIRJELDUS

Mask mudel „TW-C” koosneb filtrist TWY 350F; veel koosneb see välimistest ja sisemistest läbipaistvatest esikülje kaitsetest.

Mask on disainitud ülesandega tagada silmade kaitse keevitamise ajal ja saavutada maksimaalne tulemus nii selle lihtsal ja mugaval kokkupanekul, kui kasutamise kvaliteedis: tagab püsiva kaitse UV ja IR kiirguse ning kaarega keevitamise käigus tekkivate sädemete eest.

3. TEHNILISED ANDMED

3.1 FILTRITE TWY 350F TEHNILISED ANDMED

- Kogusuurus:	110x90x10mm
- Filtri kaitseplaadid:	Eesmine 93.5x112.5mm, sisemine 47x102mm
- Nägemisulatus:	90x35mm
- Valgustusaste:	varjund 3 DIN
- Tume olek:	varieeruv gradatsioon 11 DIN
- Ümberlülitusaeg:	< 0.0004 s

- Viivitus hämarast olekust heleda olekuni: 0.1 - 1 s kontrollnupuga automaatne
- Sisselülitus väljalülitus: 2
- Valgusandurid: solaar-litium elemendi kombinatsioon
- Toide: $-5^{\circ}\text{C} (+23^{\circ}\text{F})$
- Töötemperatuur: $+55^{\circ}\text{C} (+131^{\circ}\text{F})$
- Säilitustemperatuur: $-20^{\circ}\text{C} (-4^{\circ}\text{F})$
- Struktuur: $+65^{\circ}\text{C} (+149^{\circ}\text{F})$ plast

3.2 MÄRGISTUS

3.2.1 MÄRGISTUS FILTRIL

Mudelite TWY 350F filtri esikülje alaosas ära toodud märgistus koosneb reast järgmise tähendusega sümbolitest:

3 / 11 TW 1 / 1 / 1 / 2 / 379 CE

Skaala number hele olekus	3
Skaala number tumeolekus	11
Tootja sümbol:	TW
Optiline klass	1
Valguse hajumise klass	1
Valgusläbivuse faktori varieerumise klass	1
Valgusläbivuse faktori nurga sõltuvuse klass	2
Seaduse numbriline standard, millele on tunnustuse taotlemisel viidatud	379
CE märgistus	CE

3.2.2 MÄRGISTUS MASKIL

Maski TW-C sisemise esikülje alaosas ära toodud märgistus koosneb reast järgmise tähendusega sümbolitest:

TW EN175 B CE

Tootja sümbol:	TW
Seaduse numbriline standard, millele on tunnustuse taotlemisel viidatud	EN175
Mehaaniline resistentsus: keskmise pinge mõju	B
CE märgistus	CE

3.2.3 MÄRGISTUS VÄLISEL LÄBIPAISTVAL KAITSEL

Välisel läbipaistval kaitisel ära toodud märgistus koosneb reast järgmise tähendusega sümbolitest:

BY F CE

Tootja sümbol:	BY
Mehaaniline resistentsus: madalpinge mõju	F
CE märgistus	CE

3.2.4 MÄRGISTUS SISEMISEL LÄBIPAISTVAL KAITSEL

Sisemisel läbipaistval kaitisel ära toodud märgistus koosneb reast järgmise tähendusega sümbolitest:

BY 1 F CE

Tootja sümbol:	BY
Optiline klass	1
Mehaaniline vastupidavus: madalpinge mõju	F
CE märgistus	CE



TÄHELEPANU: Kui maskil ja kaitseplaatidel ära toodud kaitsetähele kiirete osakeste vastu ei järgne T tähte, siis on vajalik kasutada silmakaitset kiirakeste vastu, ainult toatemperatuuril.

4. KIRJELDUS

4.1 MASKI JA PEAMISTE KOMPONENTIDE KOMPLEKT (Joon. A)

4.2 MASKI REGULEERIMINE (Joon. B)

4.2.1 Perimetraalse rihma reguleerimine (Joon. B-1)

Maski tuleb reguleerida selleks, et kaitsta silmi ja nägu keevitamise ajal. Eesmise ja tagumise rihma asendit saab käsitsi reguleerida pea suurusele sobivaks. Keerake nuppu (mõnede mudelite puhul tuleb nuppu selle keeramiseks vajutada) sobitamaks rihma peale vastavaks.

4.2.2 Perimetraalse rihma kõrguse reguleerimine (Joon. B-2)

Kõrgust saab reguleerida nii, et rihm jääb pisut kulmudest kõrgemale: tihendage või lõdvendage astmelisi rihmu pea ülaosas.

4.2.3 Nõu ja filtri vahelise kauguse reguleerimine (Joon. B-3)

Lõdvendage välimisi nuppe ja keerake neid edasi või tagasi kuni soovitud positsiooni saavutamiseni, seejärel tihendage uuesti.

4.2.4 Kalde reguleerimine (Joon. B-4)

Maski ideaalne kalle on selline, et silmad on filtri pinnaga vertikaalselt. Vaatamise nurga reguleerimiseks lödvendage mõlemat nuppu maski külgedel ja seadistage soovitud maski kalle. Kui ei suudeta saavutada soovitud kallet, vajutage nuppe külgedel ja liigutage kursoreid üheaegselt nii, et mask ületaks eelnevalt paika pandud nurga limiidi.

5. KOKKUPANEK

Monteerige vastavalt joonisele (JOON. A).

6. KASUTUS

Kiivrit peab kasutama alati üksnes näo ja silmade kaitseks keevitamise ajal. Mask, ja seega nägemisfiltri klaasist ala tuleb keevitamise ajal hoida silmadele võimalikult lähedal, et kaitsta silmi valguskiirguse ja sulametalli piiskade eest.

Enne keevitamisega alustamist veenduge, et filter, sisemine ja välimine läbipaistev kaitse oleksid õigesti kohale asetatud.

Reguleerige valguse gradatsioon „Shade” mudelitel puhul, kus võimalik, vastavalt keevitusprotsessile ja voolule.

Tabelis 1 on ära toodud soovitatavad valguse gradatsiooni „Shade” väärtused elektrilise kaarega keevitamiseks, tavatoiminguteks ja erineva intensiivsusega keevitusvooludele. Kontrollige, et voolu tugevus ja keevitusprotsess oleksid filtri valguse gradatsioonile vastavad.

Reguleerige tundlikkust „Sensitivity” mudelitel, kus ette nähtud, vastavalt keevituskaare valguse tugevusele.

Reguleerige „delay time” mudelitel, kus ette nähtud, seadistamiseks viivitusajaga üleminekul tume olekust hele olekusse, peale kaare katkestust ja vastavalt tooriku helendusele.

Enne kasutamist sooritage test kaare süütega.

Peale kasutamist, kuid enne ärapanekut töö lõpus, tuleb kiiver üle vaadata, kontrollimaks selle terviklikkust ja eemaldamiseks võimalikud sulametalli piisad nägemisfiltril, mis võiksid filtri enda visuaalset tulemuslikkust vähendada.

Mask peab olema tagasi asetatud selliselt, et välditakse püsivaid mõõtmelisi deformatsioone või nägemise kaitsefiltri katkiminekut.

7. HOOLDUS JA PUHASTAMINE

- Vahetage akud välja, kui led „LOW BAT” hakkab helendama (kui on – **JOON. C**).
- Vahetage välja välimine/sisemine läbipaistev filtri kaitseplaat, juhul kui seal leidub mörasid, lainetusi, kriimustusi ja deformatsioone. Puudulikud kaitse takistavad korralikult nägemast tehtavaid toiminguid, langetades ohtlikult kiivri kaitseaset.
- Puhastage korrapäraselt filtrit ja kaitseplaate pehme, mitte agressiivse pesuvahendiga niisutatud lapiga, nt klaasipuhastusvedelik (mitte kallata toodet otse filtrile).
- Kontrollige, et päikeseelemendid ja andurid poleks tumenenud või mustusega kaetud, vastasel korral puhastage neid pehme paberrätikuga, mis on vajadusel kergelt klaasipuhastusvedelikuga niisutatud (mitte kallata toodet otse filtrile).
- Puhastage ja desinfitseerige kiivrit ainult vee ja seebiga, lahustest vabade toodetega. Keemiliste lahuste kasutamine rikub kiivri väljanägemist, kuni kogu selle terviklikkuse vähenemiseni.
- Kiivri üldine hea hooldus võimaldab viia selle tehnilise iganemise, mis puudutab nii kasutust kui kiivrit ennast, miinimumini.
- Puhastage korrapäraselt filtri pinda pehme lapiga, kasutades mitteagressiivseid lahuseid, näiteks selliseid, mida kasutatakse klaasi puhastamiseks (mitte kallata toodet otse filtrile).
- Võtke harjumuseks kontrollida, et päikeseelemendid ja andurid poleksid liialt tumendatud või mustusega kaetud, vastasel juhul puhastage neid pehme pabertaskurätiga, mida on vajadusel klaasipuhastusvedelikuga niisutatud (mitte kallata toodet otse filtrile).

8. PROMBLEEMID JA LAHENDUSED

Kiivri kasutamise ajal võivad tekkida tavaprobleemid, millele vastavad lahendused on järgnevalt ära toodud:

- Filter ei tumene või esineb ebastabiilsust üleminekul heledast seisundist tumedasse ja vastupidi.
Võimalik lahendus:
- Filtri välimine läbipaistev kaitsefilter on must või kahjustatud (vahetage välja välimine läbipaistev kaitse).
- Andurid on mustad (puhastage andurid).
- Keevitusvoolu tase on liiga madal (suurendage tundlikkust, kui on olemas, või vahetage mask välja teise, sobivama filtriga maski vastu).
- Aeglane kommutatsioon.
Võimalik lahendus:
- Liiga madal töötemperatuur (temperatuur ruumis ei tohi jääda alla -5°C (+23°F)).
- Halb nähtavus.
Võimalik lahendus:
- Filter või/ja filtri sisemine või/ja välimine kaitse on mustad või kahjustatud (puhastage määratud osad ja vahetage välja need, mis kahjustatud).
- Ruum pole piisavalt valgustatud (suurendage ruumi valgustust).
- Skaala numbrigradatsioon ei ole õigesti seadistatud (valige õige väärtus mudelitel, millele puhul võimalik).



TÄHELEPANU!

Kui eelnevalt nimetatud häireid pole võimalik lahendada, katkestage koheselt kiivri kasutamine ja võtke ühendust lähima edasimüüjaga.

TAB. 1 Tumedusastmete (shade) väärtused ja soovituslik kasutamine kaarkeevitusel

Keevitusprotsess ja seonduvad	Keevitusvool amprites																																							
	1.5	6	10	15	30	40	60	70	100	125	150	175	200	225	250	300	350	400	450	500	600																			
Kattega elektroodid	8				9				10				11				12				13				14															
MAG	8				9				10				11				12				13				14															
TIG	8				9				10				11				12				13																			
Raskemetallide (*) MIG-keevitus	9								10				11				12				13				14															
Kergsulamite MIG-keevitus					10								11				12				13				14															
Õhu-kaare löige					10								11				12				13				14				15											
Plasmajoa löige					9								10				11				12				13															
Mikroplasma veermikuga keevitus	4		5		6		7		8		9		10		11		12																							
	1.5	6	10	15	30	40	60	70	100	125	150	175	200	225	250	300	350	400	450	500	600																			

(*) Väljendiga "raskemetallid" tähistatakse teraseid, terasesulameid, vaske ja selle sulameid jne.

1. PROFESIONĀLAI UN INDUSTRIĀLAI LIETOŠANAI PAREDZĒTAS ĶĪVERES IZMANTOŠANAS DROŠĪBAS PAMATNOTEIKUMI.....	49
2. IEVADS UN VISPĀRĪGS APRAKSTS.....	49
3. TEHNISKIE DATI.....	49
3.1 TWY 350F FILTRU TEHNISKIE RAKSTURLIELUMI.....	49
3.2 MARĶĒJUMS.....	49
3.2.1 MARĶĒJUMS UZ FILTRA.....	49
3.2.2 MARĶĒJUMS UZ ĶĪVERES.....	49
3.2.3 MARĶĒJUMS UZ ĀRĒJĀ CAURSPĪDĪGA AIZSARGA.....	49
3.2.4 MARĶĒJUMS UZ IEKŠĒJĀ CAURSPĪDĪGA AIZSARGA.....	49
4. APRAKSTS.....	49
4.1 ĶĪVERES KOPSKATS UN GALVENĀS SASTĀVDAĻAS (att. A).....	49
4.2 ĶĪVERES REGULĒŠANA (att. B).....	49

lpp.

4.2.1 Galvas stīpas regulēšana (att. B-1).....	49
4.2.2 Galvas stīpas augstuma regulēšana (att. B-2).....	49
4.2.3 Attāluma starp seju un filtru regulēšana (att. B-3).....	49
4.2.4 Noliecuma regulēšana (att. B-4).....	50
5. MONTĀŽA.....	50
6. IZMANTOŠANA.....	50
7. TEHNISKĀ APKOPE UN TĪRĪŠANA.....	50
8. PROBLĒMAS UN RISINĀJUMI.....	50

lpp.

METINĀŠANAS ĶĪVERES AR AUTOMĀTISKI APTUMŠOJOŠU FILTRU.

Piezīme: Turpmāk tekstā tiks izmantots termins "ķivere" un "filtrs".

1. PROFESIONĀLAI UN INDUSTRIĀLAI LIETOŠANAI PAREDZĒTAS ĶĪVERES IZMANTOŠANAS DROŠĪBAS PAMATNOTEIKUMI

Operatoram jābūt pietiekami labi instruētam par metināšanas aparāta drošu izmantošanu un jābūt informētam par riskiem, kas saistīti ar loka metināšanu, par attiecīgiem aizsardzības līdzekļiem un par rīcību ārkārtas situācijās.

- Metināšanas laikā elektriskā loka gaismas starojums var sabojāt acis un izraisīt epidermas apdegumu; turklāt, metināšanas laikā rodas izkausēta metāla šļakatas un pilieni, kas izlido visos virzienos. Tādēļ ir jāizmanto aizsargķivere, lai izvairītos no traumu gūšanas, kuras var būt arī smagas.
- Izvairieties no metināšanas ķiveres uzliesmošanās jebkādu iemesla dēļ, jo dūmi, kas rodas degšanas laikā, ir kaitīgi acīm un arī veselībai, ja tos ieelpo.
- Materiāls, no kura ir izgatavota visa ķivere, nesatur kaitīgas vielas un ir pilnīgi drošs cilvēkiem un apkārtējai videi.
- Regulāri pārbaudiet ķiveres un filtra stāvokli:
 - Pirms katras izmantošanas reizes pārbaudiet, vai filtrs un aizsargplāksnes ir pareizi ievietoti un nostiprināti tieši norādītajā vietā.
 - Turiet ķiveri tālu no liesmas.
 - Ķiveri nedrīkst tuvināt metināšanas vietai.
 - Ilgstošas metināšanas gadījumā laiku pa laikam pārbaudiet ķiveri, lai pārliecinātos, vai tā nav deformēta vai bojāta.
 - Ja jums ir jutīga āda, vietās kur tā nonāk saskarē ar materiāliem, var rasties alerģiskās reakcijas.
- Šī automātiski aptumšojošā ķivere ir apstiprināta tikai sejas un acu aizsardzībai no kaitīgā ultravioletā un infrasarkanā starojuma, no dzirkstelēm un metināšanas šļakatām; tā nav piemērota lāzermetināšanai, oksiacetilēna metināšanai un griešanai, kā arī sejas aizsardzībai pret sprādzieniem vai kodīgiem šķidrūmiem.

- Mainot ķiveres detaļas, lietojiet tikai šajā rokasgrāmatā norādītās detaļas. Šī noteikuma neievērošanas gadījumā var tikt apdraudēta operatora veselība.
- Ja ķivere neaptumšojošas vai tās darbībā ir novērotas kļūmes, skatiet nodaļu **PROBLĒMAS UN RISINĀJUMI**; gadījumā, ja problēma nepazūd, nekavējoties pārtrauciet lietot ķiveri un vērsieties pie darbu vadītāja vai izplatītāja.
- Neiegremdējiet filtru ūdenī vai citos šķidrūmos; filtra un aizsargplāksņu tīrīšanai neizmantojiet šķīdinātājus.
- Izmantojiet ķiveri tikai šādā temperatūrā: $-5^{\circ}\text{C} (+23^{\circ}\text{F}) + 55^{\circ}\text{C} (+131^{\circ}\text{F})$.
- Glabājiet ķiveri tikai šādā temperatūrā: $-20^{\circ}\text{C} (-4^{\circ}\text{F}) + 65^{\circ}\text{C} (+149^{\circ}\text{F})$.
- Izvairieties no ūdens un netīrumu nokļūšanas uz filtra un aizsargplāksnēm.
- Neatveriet filtra korpusu.
- Nekādā gadījumā neizmantojiet ķiveri bez ārējām vai iekšējām aizsargplāksnēm vai filtra aizsargstikliem.
- Pārbaudiet aizsargplāksņu sadarbību ar filtru un ķiveri; abiem elementiem jābūt marķētiem ar vienādu simbolu, kas apzīmē izturību pret ātri lidojošu daļiņu triecieniem – šajā gadījumā simbolu F. Ja marķējuma simboli uz abām detaļām atšķiras, filtra aizsargplāksnes un ķiveres jāizmanto atbilstoši zemākajam aizsardzības līmenim, kas norādīts uz ķiveres/filtra.
- Ja aizsargbrilles, kas aizsargā pret ātri lidojošām daļiņām, valkā virs parastajām brillēm, tie var nodot trieciena enerģiju, radot bīstamību brillju valkātājam.
- Izmantojiet tikai oriģinālās erves daļas.
- Neatļautas modifikācijas un neoriģinālu daļu uzstādīšana anulē garantiju un pakļauj operatoru traumu gūšanas riskam.
- Ķiveres, automātiski aptumšojošo filtru un attiecīgo aizsargplāksņu ieteicamais lietošanas laiks ir 2 gadi. Šo izstrādājumu izmantošana ir atkarīga no dažādiem faktoriem, piemēram, izmantošanas biežuma, tīrības, uzglabāšanas un kopšanas. Iesakām bieži tos pārbaudīt un nomainīt, ja tie ir bojāti.

PIESARDZĪBAS PASĀKUMI

- Lai garantētu lietotāja drošību un metināšanas automātiski aptumšojoša filtra pareizu darbību, uzmanīgi izlasiet šos norādījumus un pirms darba sākuma konsultējieties ar instruktoru vai kvalificētu darbu vadītāju.
- Šos filtrus un aizsargplāksnes var izmantot visos metināšanas procesos, izņemot acetilēna-skābekļa metināšanu un lāzermetināšanu.
 - Standarta gaiša polikarbonāta aizsargplāksne ir jāuzstāda abās filtru pusēs.
 - Aizsargplāksņu neizmantošana var radīt bīstamas situācijas vai izraisīt automātiski aptumšojoša filtra neatgriezenisku bojājumu.
 - Stāvoklī "GRIND" (ja tas ir paredzēts) ķiveri drīkst izmantot tikai slīpēšanai.

2. IEVADS UN VISPĀRĪGS APRAKSTS

Ķiveres modelī "TW-C" tiek izmantots filtrs TWY 350F; turklāt tā ir aprīkota ar ārējo un iekšējo priekšējo caurspīdīgu aizsargu.

Ķivere ir projektēta tā, lai nodrošinātu piemērotu acu aizsardzību metināšanas laikā, kā arī maksimālu ražīgumu gan pateicoties vieglai montāžai, gan ērtai lietošanai un kvalitātei: nodrošina pastāvīgu aizsardzību pret ultravioleto un infrasarkanā starojuma un dzirkstelēm, kas rodas loka metināšanas laikā.

3. TEHNISKIE DATI

3.1 TWY 350F FILTRU TEHNISKIE RAKSTURLIELUMI

- Kopējais izmērs: 110x90x10mm
- Filtra aizsargplāksnes: priekšējā 93.5x112.5mm, iekšējā 47x102mm
- Skatlodziņš: 90x35mm
- Gaišs stāvoklis: tumšuma pakāpe 3 DIN
- Tumšs stāvoklis: tumšuma pakāpe 11 DIN

- Pārslēgšanas laiks: < 0.0004 s
- Aizkave, pārslēdzoties no tumšā stāvokļa uz gaišu stāvokli: 0.1–1 s ar vadības rokturi
- Izslēgšana/ieslēgšana: automātiskā
- Gaismas devēji: 2
- Barošana: kombinēta saules/litija baterija
- Darba temperatūra: $-5^{\circ}\text{C} (+23^{\circ}\text{F})$
 $+55^{\circ}\text{C} (+131^{\circ}\text{F})$
 $-20^{\circ}\text{C} (-4^{\circ}\text{F})$
 $+65^{\circ}\text{C} (+149^{\circ}\text{F})$
- Uzglabāšanas temperatūra: $-20^{\circ}\text{C} (-4^{\circ}\text{F})$
 $+65^{\circ}\text{C} (+149^{\circ}\text{F})$
- Konstrukcija: plastmasa

3.2 MARĶĒJUMS

3.2.1 MARĶĒJUMS UZ FILTRA

Marķējums, kas atrodas filtra modeļa TWY 350F priekšējā apakšējā daļā, sastāv no virknes simbolu, kuriem ir šāda nozīme:

3 / 11 TW 1 / 1 / 1 / 2 / 379 CE

tumšuma pakāpe gaišā stāvoklī	3
tumšuma pakāpe tumšā stāvoklī	11
Ražotāja simbols:	TW
optiskā klase	1
gaismas izkliedēšanas klase	1
gaismas caurlaidspējas koeficienta maiņas klase	1
gaismas caurlaidspējas koeficienta leņķiskās atkarības klase	2
standarta numurs, saskaņā ar kuru izstrādājums tika sertificēts	379
CE marķējums	CE

3.2.2 MARĶĒJUMS UZ ĶĪVERES

Marķējums, kas atrodas TW-C ķiveres iekšpusē, priekšējā apakšējā daļā, sastāv no virknes simbolu, kuriem ir šāda nozīme:

TW EN175 B CE

Ražotāja simbols:	TW
standarta numurs, saskaņā ar kuru izstrādājums tika sertificēts	EN175
mehāniskā izturība: vidējās enerģijas triecieni	B
CE marķējums	CE

3.2.3 MARĶĒJUMS UZ ĀRĒJĀ CAURSPĪDĪGA AIZSARGA

Marķējums, kas atrodas uz ārējā caurspīdīga aizsarga, sastāv no virknes simbolu, kuriem ir šāda nozīme:

BY F CE

Ražotāja simbols:	BY
mehāniskā izturība: zemas enerģijas trieciens	F
CE marķējums	CE

3.2.4 MARĶĒJUMS UZ IEKŠĒJĀ CAURSPĪDĪGA AIZSARGA

Marķējums, kas atrodas uz iekšējā caurspīdīga aizsarga, sastāv no virknes simbolu, kuriem ir šāda nozīme:

BY 1 F CE

Ražotāja simbols:	BY
Optiskā klase	1
mehāniskā izturība: zemas enerģijas trieciens	F
CE marķējums	CE



UZMANĪBU: Ja burtam, kas apzīmē aizsardzības līmeni pret ātri lidojošām daļiņām un kas norādīts uz ķiveres un aizsargplāksnēm, neseko burts T, aizsargbrilles drīkst izmantot aizsardzībai pret ātri lidojošām daļiņām, kurām ir apkārtējās vides temperatūra.

4. APRAKSTS

4.1 ĶĪVERES KOPSKATS UN GALVENĀS SASTĀVDAĻAS (att. A)

4.2 ĶĪVERES REGULĒŠANA (att. B)

4.2.1 Galvas stīpas regulēšana (att. B-1)

Ķivere ir jānoregulē, lai tā metināšanas laikā droši aizsargātu acis un seju. Priekšējo un aizmugurējo stīpu var manuāli noregulēt, pielāgojot tās galvas izmēram. Pagrieziet rokturi (dažos modeļos rokturis ir jānospiež, pirms to varēs pagriezt), lai pielāgotu stīpu galvai.

4.2.2 Galvas stīpas augstuma regulēšana (att. B-2)

Augstumu var noregulēt tā, lai stīpa atrastos tieši virs uzacīm: pievelciet vai palaidiet valņģāk divas graduētās siksnas galvas augšdaļā.

4.2.3 Attāluma starp seju un filtru regulēšana (att. B-3)

Palaidiet valņģāk ārējos rokturus un bīdiēt uz priekšu vai atpakaļ, līdz ir sasniegta

vēlamā pozīcija, pēc tam vēlreiz pievelciet.

4.2.4 Noliekuma regulēšana (att. B-4)

Ķiveres ideālais noliekums ir tāds, kurā acis ir perpendikulāras filtra virsmai. Lai pielāgotu skata leņķi, palaidiet vajīgāk rokturus abās ķiveres pusēs un uzstādiat vēlamo ķiveres noliekumu. Ja vēlamo noliekumu nav iespējams sasniegt, nospiediet sānu pogas un vienlaikus pārvietojiet slīdņus, lai ķivere izietu no iepriekš iestatītā leņķa ierobežojumiem.

5. MONTĀŽA

Veiciet montāžu, saskaņā ar norādījumiem zīmējumā (ATT. A).

6. IZMANTOŠANA

Ķivere ir jāizmanto tikai sejas un acu aizsardzībai metināšanas laikā. Ķivere un stikla filtrs metināšanas laikā jātur pēc iespējas tuvāk acīm, lai aizsargātu tās no gaismas starojuma un no izkausēta metāla pilieniem.

Pirms metināšanas pārbaudiet, vai filtrs, ārējais un iekšējais caurspīdīgais aizsargs ir pareizi uzstādīti.

Noregulējiet tumšuma pakāpi "Shade", ja jūsu modelis ļauj to izdarīt, atbilstoši metināšanas strāvai un metodei.

1. tabulā visbiežāk izmantojamajām loka metināšanas metodēm ir norādītas dažādām metināšanas strāvas vērtībām ieteicamās tumšuma pakāpes "Shade" vērtības. Pārbaudiet, vai strāvas intensitāte un metināšanas metode ir piemērotas aizsargfiltra tumšuma pakāpei.

Pielāgojiet jutīgumu "Sensitivity", ja jūsu modelis ļauj to izdarīt, atbilstoši metināšanas loka gaismas intensitātei.

Pielāgojiet "delay-time", ja jūsu modelis ļauj to izdarīt, lai iestatītu aizkaves laiku pārejai no tumša stāvokļa uz gaišo stāvokli pēc loka izslēgšanas un atbilstoši detaļas spilgtumam.

Pirms lietošanas veiciet pārbaudi, aizdedzinot loku.

Pēc lietošanas un pirms ķiveres novietošanas uzglabāšanā, tā ir jāpārbauda un jāpārļiecinās par tās integritāti, no skatlodziņa ir jānoņem visi izkausēta metāla pilieni, kuri var pasliktināt stikla filtra caurspīdību.

Ķivere ir jāuzglabā tādā vietā, kurā tai neradīsies neatgriezeniskas strukturālās deformācijas un kurā nav stikla aizsargfiltra saplīšanas riska.

7. TEHNISKĀ APKOPE UN TĪRĪŠANA

- Nomainiet baterijas, ja iedegas gaismas diode "LOW BAT" (ja tā ir – ATT. C).
- Nomainiet filtra ārējo/iekšējo caurspīdīgo aizsargplāksni, ja uz tās ir bojājumi, rievas, skrāpējumi vai deformācijas. Zemas kvalitātes aizsargi pasliktina redzamību, samazinot ķiveres aizsargspēju līdz bīstami zēmam līmenim.
- Regulāri tīriet filtra un aizsargplāksnes virsmas ar mīkstu drānu un neagresīvu tīrīšanas līdzekli, piemēram, stiklu tīrīšanas līdzekli (neļaujiet tīrīšanas līdzekli tieši uz filtra).
- Bieži pārbaudiet, vai saules baterijas elementi un devēji nav aptumšoti vai pārklāti ar dubļiem. Nepieciešamības gadījumā iztīriet tos ar mīkstu papīra dvieli, uz kura ir uzklāts neliels stiklu tīrīšanas līdzekļa daudzums (neļaujiet tīrīšanas līdzekli tieši uz filtra).
- Tīriet un dezinficējiet ķiveri tikai ar ziepju un ūdens šķīdumu vai ar citiem līdzekļiem, kas nesatur šķīdinātājus. Ķīmisko šķīdinātāju lietošana var gan sabojāt ķiveres estētisko izskatu, gan būtiski samazināt ķiveres integritāti.
- Ķiveres rūpīga vispārēja kopšana ļauj līdz minimumam samazināt tās novecošanos, gan lietošanas ziņā, gan ķiveres sastāvdaļu nodiluma ziņā.
- Regulāri tīriet filtra virsmu ar mīkstu lupatu un neagresīva tīrīšanas līdzekļa, piemēram, stiklu tīrīšanas līdzekļa šķīdumu (neļaujiet līdzekli tieši uz filtra).
- Bieži pārbaudiet, vai saules baterijas elementi un devēji nav aptumšoti vai pārklāti ar dubļiem. Nepieciešamības gadījumā iztīriet tos ar mīkstu papīra dvieli, uz kura ir uzklāts neliels stiklu tīrīšanas līdzekļa daudzums (neļaujiet tīrīšanas līdzekli tieši uz filtra).

8. PROBLĒMAS UN RISINĀJUMI

Turpmāk ir aprakstītas visbiežākās problēmas, kas var rasties ķiveres izmantošanas laikā, kā arī to risinājumi:

- Filtrs neaptumšojas vai nestabili pārslēdzas no gaišā stāvokļa uz tumšo stāvokli un otrādi.
Iespējamais risinājums:
- Filtra ārējais caurspīdīgais aizsargs ir netīrs vai bojāts (nomainiet ārējo caurspīdīgo aizsargu).
 - Devēji ir netīri (notīriet devēju virsmu).
 - Metināšanas strāvas līmenis ir pārāk zems (palieliniet jutīgumu, ja tas ir iespējams, vai nomainiet ķiveri ar citu, kurai ir veicamajam darbam piemērots filtrs).
 - Lēna pārslēgšanās.
Iespējamais risinājums:
- Darba temperatūra ir pārāk zema (neizmantojiet, ja gaisa temperatūra ir zemāka par -5°C (+23°F)).
 - Slikta redzamība.
Iespējamais risinājums:
- Filtra ārējais aizsargs un/vai iekšējais aizsargs un/vai filtrs ir netīrs vai bojāts (notīriet netīras detaļas un nomainiet bojātas detaļas).
 - Apkārtējās zonas apgaismojums ir nepietiekošs (palieliniet apkārtējās zonas apgaismojumu).
- Tumšuma pakāpe ir iestatīta nepareizi (iestatiet pareizu vērtību, ja jūsu modelis ļauj

to izdarīt).



UZMANĪBU!

Ja iepriekš norādītās kļūmes nevar novērst, nekavējoties pārtrauciet ķiveres lietošanu un sazinieties ar tuvāko izplatītāju.

TAB. 1 Rekomendējamās gradācijas vērtības (shade) un lietošanas veids loka metināšanai																																										
Metināšanas metode un ar to saistīti paņēmieni	Strāva ampēros																																									
	1.5	6	10	15	30	40	60	70	100	125	150	175	200	225	250	300	350	400	450	500	600																					
Segtie elektrodi	8				9				10				11				12				13				14																	
MAG	8				9				10				11				12				13				14																	
TIG	8				9				10				11				12				13																					
Smago metālu MIG metināšana (*)					9								10				11				12				13				14													
Vieglu sakausējumu MIG metināšana									10								11				12				13				14													
Gaisa-loka griešana									10								11				12				13				14				15									
Plazmas griešana					9								10				11				12				13																	
Loka mikroplazmas metināšana	4		5		6		7		8		9		10		11		12																									
	1.5	6	10	15	30	40	60	70	100	125	150	175	200	225	250	300	350	400	450	500	600																					

(*) Termins "smagie metāli" attiecas uz tēraudu, tērauda sakausējumiem, varu un tā sakausējumiem utt.

1. ОБЩА БЕЗОПАСНОСТ ПРИ ИЗПОЛЗВАНЕ НА КАСКАТА ЗА ПРОФЕСИОНАЛНА И ИНДУСТРИАЛНА УПОТРЕБА	51
2. УВОД И ОБЩО ОПИСАНИЕ	51
3. ТЕХНИЧЕСКИ ДАННИ	51
3.1 ТЕХНИЧЕСКИ СПЕЦИФИКАЦИИ НА ФИЛТРИ TWY 350F	51
3.2 МАРКИРОВКИ	51
3.2.1 МАРКИРОВКА ВЪРХУ ФИЛТЪРА	51
3.2.2 МАРКИРОВКА ВЪРХУ КАСКАТА	51
3.2.3 МАРКИРОВКА ВЪРХУ ВЪНШНАТА ПРОЗРАЧНА ЗАЩИТА	51
3.2.4 МАРКИРОВКА ВЪРХУ ВЪТРЕШНАТА ПРОЗРАЧНА ЗАЩИТА	51
4. ОПИСАНИЕ	52
4.1 ОБЩ ИЗГЛЕД НА КАСКАТА И ОСНОВНИТЕ КОМПОНЕНТИ (Фиг. А)	52
4.2 РЕГУЛИРАНЕ НА КАСКАТА (Фиг. В)	52

4.2.1 Регулиране на външната лента (Фиг. В-1)	52
4.2.2 Регулиране на височината на външната лента (Фиг. В-2)	52
4.2.3 Регулиране на разстоянието между лицето и филтъра (Фиг. В-3)	52
4.2.4 Регулиране на наклона (Фиг. В-4)	52
5. МОНТАЖ	52
6. УПОТРЕБА	52
7. ПОДДРЪЖКА И ПОЧИСТВАНЕ	52
8. ПРОБЛЕМИ И РАЗРЕШАВАНЕ	52

ЗАВАРЪЧНИ КАСКИ С АВТОМАТИЧЕН ЗАТЪМНЯВАЩ ФИЛТЪР.

Забележка: В текста, който следва ще се използва термина "каска" и "филтър".

1. ОБЩА БЕЗОПАСНОСТ ПРИ ИЗПОЛЗВАНЕ НА КАСКАТА ЗА ПРОФЕСИОНАЛНА И ИНДУСТРИАЛНА УПОТРЕБА

Операторът трябва да е достатъчно обучен за безопасната употреба на заваръчния апарат и информиран за рисковете, свързани с методите на дъгово заваряване, за съответните мерки за безопасност и процедурите при аварийни ситуации.



По време на заваряване, отделяното светлинно облъчване от електрическата дъга може да увреди очите и да предизвика изгаряне на епидермиса на кожата; освен това заваръчният процес образува искри и капки от разтопен метал, които се пръскат във всички посоки. Следователно е необходимо да се използва защитна каска, за да се избегне причиняването на физическо увреждане, включително и сериозно.

Да се избягва запалването на заваръчната каска, поради каквато и да е причина, тъй като пушеците, които се образуват, са опасни за очите и ако се вдихат за тялото.

Материалът, от който е направена цялата каска, не съдържа опасни вещества и не представлява риск за човека и природата.

Проверявайте редовно състоянието на каската и на филтъра:

- Преди всяка употреба проверявайте правилното разположение и закрепване на филтъра и на защитните плочки, които трябва да са точно поставени в описаното пространство.

- Дръжте далеч каската от пламъци.

- Каската не трябва да се приближава прекалено до зоната на заваряване.

- В случай на продължително заваряване, от време на време трябва да се проверява каската, за да се открият евентуални деформации или повреди.

- За лица, които са особено чувствителни, материалите, които са в контакт с кожата биха могли да предизвикат алергични реакции.

Тази каска с автоматично затъмнение е одобрена само за защита на лицето и на очите от вредното ултравиолетово и инфрачервено облъчване, от искрите и от пръските при заваряване; не е подходяща за методи на заваряване с лазер, оксиацетиленово заваряване и рязане и за предпазване на лицето от експлозии и корозивни течности.

Не подменяйте части на каската с други, различни от специфичните в това ръководство, неспазването на това може да изложи оператора и неговото здраве на риск.

Ако каската не се самозатъмнява или има проблеми във функционирането, виж глава ПРОБЛЕМИ И ОТСТРАНЯВАНЕ; в случай, че проблемът не се отстранява, прекратете незабавно употребата на каската и се обърнете към вашия отговорник или дистрибутор.

Не потапяйте филтъра във вода или други течности; не използвайте разтворители за почистване на филтъра и на защитните плочки.

Използвайте каската само при температура: -5°C ($+23^{\circ}\text{F}$) ÷ $+55^{\circ}\text{C}$ ($+131^{\circ}\text{F}$).

Съхранявайте каската само при температура: -20°C (-4°F) ÷ $+65^{\circ}\text{C}$ ($+149^{\circ}\text{F}$).

Пазете филтъра и предпазните плочки от контакт с течности и замърсявания.

Не отваряйте контейнера на филтъра.

Не използвайте никога каската без защитните прозрачни плочки, външна и вътрешна, на филтъра.

Проверете съвместимостта между защитните плочки на филтъра и каската: двете трябва да са маркирани със същия символ за устойчивост на влияние срещу частици с висока скорост, в този случай F. Ако символите на маркировката не са общи за двете, защитните плочки на филтъра и каската, тогава трябва да се използва най-ниското ниво на защита на съвкупността каска-филтър.

Протекторите за очите срещу частици с висока скорост, носени върху стандартни очила за корекция на зрението могат да повлияят и по този начин да създадат опасна ситуация, за която ги носи.

Не използвайте резервни части, които са различни от оригиналните на Неразрешени промени и подмяна на части, които не са оригинални правят невалидна гаранцията и излагат оператора на риск от нараняване.

Препоръчваме употреба на каската, на филтъра с автоматично затъмняване и съответните защитни плочки за максимален период от 2 години. Продължителността на живот на тези артикули зависи от различни фактори като честотата на употреба, почистването, съхранението и поддръжката на същите. Препоръчва се да се проверяват и да се подменят често, ако са повредени.

ПРЕДПАЗНИ МЕРКИ

За да се гарантира безопасността на потребителя и че филтъра с автоматично затъмняване за заваряване функционира правилно, прочетете внимателно тези инструкции и се консултирайте с квалифициран инструктор или супервайзер, преди да започнете да работите.

Тези филтри и защитни плочки могат да се използват при всички процеси на заваряване с изключение на оксиацетиленовото заваряване и лазерно заваряване.

Светлата защитна плочка от поликарбонат трябва да бъде поставена върху двете страни на филтрите.

Неизползването на защитните плочки може да представлява риск за безопасността или да причини непоправими щети на филтъра с

автоматично затъмняване.

• Предвидена е употребата на каската в положение "GRIND" (където е предвидено) единствено за шлифоване.

2. УВОД И ОБЩО ОПИСАНИЕ

Каската модел "TW-C" се състои от филтър TWY 350F; освен това се състои от прозрачни външни и вътрешни предни защити.

Каската е проектирана, за да гарантира правилната защита на очите по време на заваряване освен, че притежава максимални характеристики по отношение на лесния монтаж, така и на удобството и качеството на употреба: гарантира постоянна защита срещу UV и IR лъчи и генерирани искри по време на процеса на дъгово заваряване.

3. ТЕХНИЧЕСКИ ДАННИ

3.1 ТЕХНИЧЕСКИ СПЕЦИФИКАЦИИ НА ФИЛТРИ TWY 350F

- Общи размери:	110x90x10mm
- Защитни плочки на филтъра:	предна 93.5x112.5mm, вътрешна 47x102mm
- Зрителна зона:	90x35mm
- Осветено състояние:	градация 3 DIN
- Тъмно състояние:	променлива градация 11 DIN
- Време за превключване:	< 0.0004 s
- Забавяне от затъмнено към светло състояние:	0.1 - 1 s с ръкохватка за контрол
- Включване, изключване:	автоматично
- Сензори за светлина:	2
- Захранване:	комбинация слънчева и литиева клетка
- Температура на функциониране:	-5°C ($+23^{\circ}\text{F}$) $+55^{\circ}\text{C}$ ($+131^{\circ}\text{F}$) -20°C (-4°F) $+65^{\circ}\text{C}$ ($+149^{\circ}\text{F}$)
- Температура на съхранение:	
- Структура:	пластмаса

3.2 МАРКИРОВКИ

3.2.1 МАРКИРОВКА ВЪРХУ ФИЛТЪРА

Марката, поставена на филтъра модел TWY 350F в предната-долна зона, се състои от серия от символи, които имат следното значение:

3 / 11 TW 1 / 1 / 1 / 2 / 379 CE

номер от скалата при светло състояние	3
номер от скалата при затъмнено състояние	11
Символ на производителя:	TW
оптичен клас	1
клас на разпространение на светлината	1
клас на изменение на фактора на светлинна трансмисия	1
клас на ъглова зависимост на фактора на светлинна трансмисия	2
стандарт на ферерентната нормативна уредба за искане на сертификацията	379
маркировка CE	CE

3.2.2 МАРКИРОВКА ВЪРХУ КАСКАТА

Марката, поставена на каската TW-C в предната долна вътрешна зона, се състои от серия от символи, които имат следното значение:

TW EN175 B CE

Символ на производителя:	TW
стандарт на ферерентната нормативна уредба за искане на сертификацията	EN175
механична устойчивост: средно енергийно въздействие	B
маркировка CE	CE

3.2.3 МАРКИРОВКА ВЪРХУ ВЪНШНАТА ПРОЗРАЧНА ЗАЩИТА

Марката, поставена на външната прозрачна защита се състои от серия от символи, които имат следното значение:

BY F CE

Символ на производителя:	BY
механична устойчивост: ниско енергийно въздействие	F
маркировка CE	CE

3.2.4 МАРКИРОВКА ВЪРХУ ВЪТРЕШНАТА ПРОЗРАЧНА ЗАЩИТА

Марката, поставена на вътрешната прозрачна защита се състои от серия от символи, които имат следното значение:

BY 1 F CE

Символ на производителя:	BY
Оптичен клас	1
механична устойчивост: ниско енергийно въздействие	F
маркировка CE	CE



ВНИМАНИЕ: Ако буквата за защита срещу частиците с голяма скорост върху каската и защитните плочки не е последвана от буквата T, тогава протекторът за очите трябва да се използва срещу частици с голяма скорост само при стайна температура.

4. ОПИСАНИЕ

4.1 ОБЩ ИЗГЛЕД НА КАСКАТА И ОСНОВНИТЕ КОМПОНЕНТИ (Фиг. А)

4.2 РЕГУЛИРАНЕ НА КАСКАТА (Фиг. В)

4.2.1 Регулиране на външната лента (Фиг. В-1)

Каската трябва да се регулира, за да предпази ефикасно очите и лицето по време на заваряване.

Положението на предната лента трябва да се регулира ръчно, за да се адаптира отлично към размера на главата.

Завъртете ръкохватката (при някои модели трябва да се натисне ръкохватката, за да може да се завърти), за да се адаптира лентата към главата.

4.2.2 Регулиране на височината на външната лента (Фиг. В-2)

Височината може да се регулира, така че да се позиционира лентата над веждите: затегнете или разхлабете двата градуирани ремъка, поставени на горната част на главата.

4.2.3 Регулиране на разстоянието между лицето и филтъра (Фиг. В-3)

Развийте външните ръкохватки и преместете напред или назад, докато получите желаното положение, след това затегнете отново.

4.2.4 Регулиране на наклона (Фиг. В-4)

Идеалният наклон на каската е този, при който очите са перпендикулярни на повърхността на филтъра. За да регулирате ъгъла на визуализиране, развийте ръкохватките от двете страни на каската и задайте желания наклон на каската. Ако не е възможно да получите желаната наклон, натиснете страничните бутони и преместете курсорите едновременно, за да направите така че каската да преодолее предварително зададеното ограничение на ъгъла.

5. МОНТАЖ

Извършете монтажа, както е показано на чертеж (ФИГ. А).

6. УПОТРЕБА

Каската трябва да се използва винаги и единствено за предпазване на лицето и очите по време на заваряването. Каската и следователно зоната на филтъра за очите, по време на заваряване трябва да се постави възможно най-близо до очите, така че да ги предпазва от светлинната радиация и капките разтопен метал.

Преди да започне процесът на заваряване проверете, дали филтърът, прозрачните защити - външна и вътрешна - са правилно позиционирани.

Регулирайте светлинната градация "Shade", при моделите, където това е възможно, в зависимост от тока и метода на заваряване.

В **таблица 1** са посочени числата за светлинна градация "Shade", които се препоръчват за електродъгово заваряване и най-често използваните методи и различни нива на интензитета на тока на заваряване. Проверявайте, дали интензитета на тока и метода на заваряване отговарят на градацията за светлинна защита на филтъра.

Регулирайте чувствителността "Sensitivity", при моделите, където е предвидено, в зависимост от светлинния интензитет на заваръчната дъга.

Регулирайте забавянето "delay-time", при моделите, където е предвидено, за да зададете времето за забавяне за преминаването от затъмнено към светло състояние, след прекъсване на дъгата и в зависимост от осветяването на детайла.

Преди употреба, направете тест със запалване на дъгата.

След употреба и преди да се постави на мястото след края на работата, каската трябва да се провери, дали не е нарушена целостта ѝ, за да се отстранят евентуални капки разтопен метал, които се намират върху зрителния филтър, които могат да намалят зрителните характеристики на самия филтър.

Каската трябва да се постави на място, така че да се избегнат постоянни деформации по размерите ѝ или зрителният филтър да се счупи.

7. ПОДДРЪЖКА И ПОЧИСТВАНЕ

- Подменете батериите, когато индикаторната лампа "LOW BAT" светне (ако има такава - **ФИГ. С**).
- Подменете защитните външна/вътрешна прозрачна плочка на филтъра в случай, че са счупени, имат нарязи, надраскани са или са деформирани. Некачествените защити нарушават добрата видимост и това което се прави като се понижи опасно нивото на защита на каската.
- Почиствайте редовно повърхността на филтъра и защитните плочки с мека кърпа с разтвори за почистване, които не са агресивни, например препарати за почистване на стъкла (не изсипвайте продукта директно върху филтъра).
- Проверявайте редовно, дали слънчевите клетки и сензорите не са затъмнени или покрити от замърсявания, в случай, че са, да се почистят с мека хартиена кърпа, леко напоена с препарат за почистване на стъкла (не изсипвайте продукта директно върху филтъра).

- Почистете и дезинфектирайте каската единствено с вода и сапун и все пак с продукти, които не съдържат разтворители. Използването на химически разтворители влошава естетическия вид, до пълното нарушаване на целостта на самата каска.
- Добрата обща поддръжка на каската позволява да се сведе до минимум захабяването, както от гледна точка на употребата, така и това на самите компоненти на каската.
- Почиствайте редовно повърхността на филтъра с мека кърпа с разтвори за почистване, които не са агресивни, например препарати за почистване на стъкла (не изсипвайте продукта директно върху филтъра).
- Проверявайте редовно, дали слънчевите клетки и сензорите не са затъмнени или покрити от замърсявания, в случай, че са, да се почистят с мека хартиена кърпа, леко напоена с препарат за почистване на стъкла (не изсипвайте продукта директно върху филтъра).

8. ПРОБЛЕМИ И РАЗРЕШАВАНЕ

По време на функционирането на каската могат да възникнат общи проблеми, изброени тук със съответните решения:

- Филтърът не се затъмнява или е нестабилен при прехода от светло към тъмно състояние и обратно.
Възможно решение:
- Външната прозрачна защита на филтъра е замърсена или повредена (сменете външната прозрачна защита).
- Сензорите са замърсени (почистете повърхността на сензорите).
- Нивото на заваръчния ток е прекалено ниско (да се увеличи чувствителността, ако има такава, или подменете каската с друга с подходящ за целта филтър).
- Бавно превключване.
Възможно решение:
- Прекалено ниска температура на функциониране (не използвайте при температура на околната среда по-ниска от -5°C (+23°F)).
- Лоша видимост.
Възможно решение:
- Външната защита и/или вътрешната защита на филтъра и/или филтъра са замърсени или повредени (почистете замърсените компоненти и подменете повредените).
- В околната среда няма достатъчно светлина (погрижете се да осветите по-добре околната среда).
- Числото на градация на скалата не е правилно зададено (да се избере правилната стойност при моделите, където това е възможно).



ВНИМАНИЕ!

Ако нарушеното функциониране, описано по-горе, не може да се разреши, прекъснете незабавно употребата на каската и се свържете с най-близкия дистрибутор.

ТАВ. 1 Номера на степените (shade) и препоръчвана употреба при дъгово заваряване																					
Метод на заваряване и свързаните с него техники	Ток в Амperi																				
	1.5	6	10	15	30	40	60	70	100	125	150	175	200	225	250	300	350	400	450	500	600
Обмазани електроди	8				9			10		11		12			13			14			
MAG	8				9			10		11		12			13			14			
ВИГ (TIG)	8				9			10		11		12			13						
MIG върху тежки метали (*)	9							10		11		12			13			14			
MIG върху леки сплави	10									11		12			13			14			
Въздушно-дъгово рязане	10									11		12			13			14		15	
Плазмено рязане "plasma-jet"	9							10		11		12			13						
Микроплазмено дъгово заваряване	4	5	6	7	8	9	10	11	12												
	1.5	6	10	15	30	40	60	70	100	125	150	175	200	225	250	300	350	400	450	500	600

(*) Изразът "тежки метали" се прилага за стомани, стоманени сплави, мед и неговите сплави и т.н.

صفحة	1.2.4 ضبط الشريط المحيط (الشكل B-1).....	53
2.2.4 ضبط ارتفاع الشريحة المحيطة (الشكل B-2).....	53	
3.2.4 ضبط المسافة بين الوجه والمرشح (الشكل B-3).....	53	
4.2.4 ضبط الميل (الشكل B-4).....	53	
5. التثبيت.....	53	
6. الاستخدام.....	54	
7. الصيانة والتنظيف.....	54	
8. مشكلات وحلول.....	54	

2.3 علامات

1.2.3 علامة على المرشح

العلامة التجارية الواردة على المرشح من طراز TWY 350F في الجانب الأمامي - السفلي مكونة من رموز التي تحمل المعنى التالي:

CE 379 / 2 / 1 / 1 / TW 11 / 3

عدد الدرجات في الحالة الفاتحة	3
عدد الدرجات في الحالة الممتعة	11
رمز الشركة المصنعة	البيلطيا - TW
الفئة البصرية	1
فئة توزيع الضوء	1
فئة تنوع عامل النقل الضوئي	1
فئة الاعتماد الركي لعامل النقل الضوئي	2
المعيار الرقمي للتشريعات التي يترجم الرجوع إليها لطلب شهادة التوثيق	379
علامة الاتحاد الأوروبي	CE

2.2.3 علامات على الخوذة

العلامة التجارية الواردة على الخوذة TW-C في الجانب الأمامي السفلي من الداخل مكونة من مجموعة من الرموز التي تحمل المعنى التالي:

CE B EN175 TW

رمز الشركة المصنعة	البيلطيا - TW
المعيار الرقمي للتشريعات التي يترجم الرجوع إليها لطلب شهادة التوثيق	EN175
مقاومة الآلة: تأثير ذو طاقة متوسطة	B
علامة الاتحاد الأوروبي	CE

3.2.3 علامة على الحماية الخارجية الشفافة

العلامة التجارية الواردة على الوقاية الخارجية الشفافة في الجانب الأمامي مكونة من مجموعة من الرموز التي تحمل المعنى التالي:

CE F BY

رمز الشركة المصنعة:	BY
مقاومة الآلة: تأثير ذو طاقة منخفضة	F
علامة الاتحاد الأوروبي	CE

4.2.3 علامة على الحماية الداخلية الشفافة

العلامة التجارية الواردة على الوقاية الداخلية الشفافة في الجانب الأمامي مكونة من مجموعة من الرموز التي تحمل المعنى التالي:

CE F 1 BY

رمز الشركة المصنعة:	BY
الفئة البصرية	1
مقاومة الآلة: تأثير ذو طاقة منخفضة	F
علامة الاتحاد الأوروبي	CE



إنتبه: كان حرف الحماية ضد الجسيمات عالية السرعة الموضح على الخوذة والمرشح والشرايح الواقية لا يتبعه الحرف T، فيجب استخدام واقي العينين من الجسيمات عالية السرعة فقط في درجة حرارة الغرفة.

4. وصف

1.4 تجميع الخوذة والمكونات الأساسية (الشكل A)

2.4 ضبط الخوذة (الشكل B)

1.2.4 ضبط الشريط المحيط (الشكل B-1)

يجب ضبط الخوذة لحماية العين والوجه بطريقة فعالة خلال اللحام. يمكن ضبط وضعية الشريحتين الأمامية والخلفية يدويًا لتأقلم التام مع حجم الرأس. يتم إستدارة البكرة (في بعض الطرازات يجب الضغط على البكرة للتمكن من استدارتها) لضبط الشريحة على الرأس.

2.2.4 ضبط ارتفاع الشريحة المحيطة (الشكل B-2)

يمكن ضبط الارتفاع بطريقة تسمح بوضع الشريحة أعلى الحواجب بقليل: يتم إحكام أو تخفيف ضبط الشريحتين المدرجين المتواجدين على الجزء العلوي للرأس.

3.2.4 ضبط المسافة بين الوجه والمرشح (الشكل B-3)

يتم تخفيف إحكام البكر الخارجي مع التحريك للأمام أو للخلف حتى الحصول على الوضعية المرغوبة ومن ثم إحكام التثبيت من جديد.

4.2.4 ضبط الميل (الشكل B-4)

يكون الميل المثالي للخوذة عندما تكون العين عمودية على سطح المرشح. لضبط زاوية الرؤية يتم تخفيف إحكام البكر على جانبي الخوذة ثم ضبط ميل الخوذة المرغوب. إذا لم تستطع الحصول على الميل المرغوب، يتم الضغط على الأزرار الجانبية وتحريك المرشحين في نفس الوقت حتى تتعدى الخوذة حد الزاوية المضبوطة مسبقًا.

5. التركيب

يتم اتباع التركيب كما هو موضح في التصميم (الشكل A).

صفحة

1. الامان العام لاستخدام الخوذة لغراض احترافية وصناعية.....	53
2. مقدمة ووصف عام.....	53
3. بيانات فنية.....	53
1.3 الخصائص الفنية للمرشحات TWY 350F.....	53
2.3 علامات.....	53
1.2.3 علامات على المرشح.....	53
2.2.3 علامات على الخوذة.....	53
3.2.3 علامة على الحماية الخارجية الشفافة.....	53
4.2.3 علامة على الحماية الداخلية الشفافة.....	53
4. وصف.....	53
1.4 تجميع الخوذة والمكونات الأساسية (الشكل A).....	53
2.4 ضبط الخوذة (الشكل B).....	53

خوذات لحام مع مرشحات ذات تعيير اوتوماتيكي.
ملحوظة: يتر الإشارة إليها في النص التالي بمصطلحي "الخوذة" و "المرشح".

1. الامان العام لاستخدام الخوذة لغراض احترافية وصناعية
يجب أن يكون العامل مدرك بشكل كافي لاستخدام آلة اللحام بشكل آمن وعلى علم بالمخاطر ذات الصلة بمجريات اللحام بالقوس بالاضافة إلى مقاييس الوقاية ذات الصلة فضلاً عن الإجراءات التي تتخذ في حالة الطوارئ.

يمكن أن تسبب الإشعاعات المضينة الصادرة خلال اللحام بالقوس الكهربائي في الضرر للعين وحرق الجلد؛ علاوة على أن اللحام يصدر عنه شرر وقطرات من المعدن المنصهر في جميع الاتجاهات، وعليه يجب استخدام الخوذة الواقية التحاشي ووقوع أضرار جسمانية قد تكون خطيرة.

تجنب تعريض خوذة اللحام لأي سبب من الأسباب للتلر لأن الدخان الناتج ضار للعين والجسم إذا تر استنشاقه. لا تمثل الخامات المستخدمة في صنع الخوذة بالكامل أي خطر على الإنسان أو البيئة.

يجب التحقق دائماً من حالة الخوذة والمرشح:
- قبل كل استخدام يجب التحقق من الوضع الصحيح وثبات الزجاج المرشح والشرايح الواقية التي يجب أن توجد تحديداً في المساحة الموضحة.

يجب الإبقاء على الخوذة بعيدة عن أسنة اللهب.
- لا يجب تقريب الخوذة كثيراً من منطقة اللحام.

في حالات اللحام المطول، يجب التحقق من الخوذة من حين لآخر لمعرفة ما إذا كانت هناك تشوهات أو تآكلات به. بالنسبة للأشخاص بالغي الحساسية فإن الخامات التي تلامس البشرة قد تسبب في ردود أفعال من الحساسية.

تم اعتماد هذه الخوذة المعتمدة تلقائياً فقط لحماية الوجه والعين من الإشعاعات فوق البنفسجية وتحت الحمراء الضارة ومن الشرر والقطرات المنصهرة المتناثرة كنتيجة للحام؛ وهي غير ملائمة لمجريات اللحام بالليزر أو اللحام والقطع بأكسيد الإستيلين علاوة على حماية الوجه من الانفجارات والسوائل المؤدية للتآكل.

لا تستبدل أجزاء من الخوذة بأجزاء أخرى مختلفة عن تلك الواردة في دليل الإرشادات هذا حيث أن عدم الامتثال لذلك قد يعرض العامل لخطر على صحته.

إذا لم تعتمد الخوذة أو ظهرت بها مشكلات خلال التشغيل، انظر فصل المشكلات والحلول؛ في حالة استمرار المشكلة يجب التوقف فوراً عن استخدام الخوذة مع الاتجاه للمسؤول أو الموزع.

لا تعمس المرشح في الماء أو في أية سوائل أخرى؛ لا تستخدم مواد مذيبة لتنظيف الشرايح الواقية.
يجب استخدام الخوذة فقط في درجات الحرارة التالية: 5 - مئوية (+ 23 فهرنهايت) + 55 مئوية (+ 131 فهرنهايت).
يجب تخزين الخوذة فقط في درجات الحرارة التالية: 20 مئوية (- 4 فهرنهايت) + 65 مئوية (+ 149 فهرنهايت).

يجب حماية المرشح والمسر لحذ اللون مقيمة الاتصال بالوسل والانساختات الافتتاحية وقية المرشح.

لا تستخدم أبداً الخوذة بدون السر الحذ الوليقي، الختيجرا والدليقيخ، المشففة للمرشح.
تحقق من التوافق بين السر الحذ الواقية للمرشح والخوذة؛ يجب وعض لاكمه على لاهما بنسبة الرمز لمقاومة التعلل تأ ير الجسمينتا ب عسرعة لتيمة وهذه في الحالة. إذا لكن رموز المرالوسر شتلعة لكنتا الحوتين الوليقيتين المرشح

والخوذة، فيجب استخدام مسر حذوية حماية أ من ملقجمة عو المرشح - الخوذة.

يُنهيك في نتيج وقبات العين من الجيزنتا ذات ال سرعة العالقي التي يتم انرداها على و التزلطات الصرية بالقليسر تيم تاقام تعويلتي في ببسطر ين مل عرندتها.

لا تستخدم مرطفاير غير الأصلية.
تجعل التعديلات الغير مصرح بها والاستبدال بقطفاير غير ع لتييلص الضماص غير نالكلجما أهنتلعرض العينلما ل لأصبيتا شخصص.

نوصي باستخدام الخوذة والمرشح ذاتي التعيير والشرايح الواقية ذات الصلة لمدة أقصاها 2 عام. تعتمد مدة استمراريتها تا لتلا لدولة تاي عناصر مختلفة مثل كثافة الاستخدما والنظافة والحفظ والصيانة الخاصة بها. ينصح بالتحقق منها واستبدالها دورياً إذا كانت تا لفترة.

احتاطلي
لضحد نلمية المستخد مروالتكل من أن الخوذة ذات المرشح المعتلدمرقتلعمل بشكجلد، يجعبهارة التعيلمتا واستشارة مدرب أو مشرف قبل البدء في العمل.

يمكن استخدام هذه المرشحات والشرايح الواقية في جميع مجريات اللحام ماعدا اللحام بأكسيد الإسيلن واللحام بالليزر.

الشريحة الواقية الفاتحة من البولي كربونات القياسي يجب وضعها على كلا جانبي المرشحات.
قد يتسبب عدم استخدام الشرايح الواقية في خطر على الأمان أو التسبب في ضرر لا يمكن إصلاحه للمرشح ذاتي التعيير.

من الوارد استخدام الخوذة في وضعية "GRIND" (إن وجدت) حصرياً من أجل الطحن.

2. مقدمة ووصف عام

تتكون الخوذة طراز "TW-C" من المرشح "TWY 350F"؛ علاوة على أنها مكونة من الحميات الشفافة الامامية الخارجية والداخلية. تم تصميم الخوذة لضمان الحماية الصحيحة للعين خلال اللحام، علاوة على توفير أعلى درجات الأداء في سهولة التركيب والراحة في الاستخدام. يضمن حماية دائمة من الأشعة فوق البنفسجية وتحت الحمراء والشرر الناتج خلال مجريات اللحام بالقوس.

3. بيانات فنية

1.3 الخصائص الفنية للمرشحات TWY 350F

- إجمالي الأبعاد:	110x90x10 مم
- الشرايح الواقية للمرشح:	الامامية 112.5x93.5 مم والداخلية 47x102 مم
- منطقة رؤية:	35x90 مم
- حالة مضينة:	تدرج 3 DIN
- حالة داكنة:	تدرج متغير 11 DIN
- وقت التبادل:	أقل من 0.0004 ثانية
- التأخير من الحالة الداكنة إلى الحالة الفاتحة:	0.1 - 1 ثانية مع بكرة تحكم اوتوماتيكي
- التشغيل والايقاف:	2
- أجهزة استشعار للضوء:	تركيبية بين خلية شمسية وليثيوم
- تغذية بالطاقة:	5 - مئوية (+ 23 فهرنهايت)
- درجة حرارة التشغيل:	55 + مئوية (+ 131 فهرنهايت)
- درجة حرارة الاحتفاظ:	20 - مئوية (- 4 فهرنهايت)
- الهيكلي:	65 + مئوية (+ 149 فهرنهايت) بلاستيك

6. الاستخدام

يجب استخدام الخوذة دائمًا وأبدًا لحماية الوجه والعينين أثناء اللحام. يجب الإبقاء على الخوذة وبخاصة الجزء الزجاجي ذو المرشح أقرب ما يكون من العينين خلال اللحام بحيث تقي العينين من الأشعة المضئية وقطرات المعدن المنصهرة المحتمل نتائجها.

قبل بدء مجريات اللحام، تأكد من أن المرشح والواقيات الشفافة الخارجية والداخلية مثبتة بشكل صحيح. يتم ضبط التدرج الإضائي "shade" في الطرازات حيث يمكن القيام بذلك، على أساس التيار ومجريات اللحام. في الجدول 1 ترد أرقام التدرج الإضائي "shade" الموصى بها للحام بالقوس الكهربائي بالنسبة لمجريات الاستخدام العام على مستويات مختلفة من كثافة تيار اللحام. تأكد من أن كثافة التيار ومجريات اللحام تناسب التدرج الإضائي للحماية الخاصة بالمرشح.

يتم ضبط الحساسية "Sensitivity"، في الطرازات المتاح بها ذلك، على أساس كثافة الإضاءة لقوس اللحام. يتم ضبط مؤخر الوقت "delay-time"، في الطرازات الوارد بها ذلك، لضبط وقت تأخير الانتقال من الحالة المعتمدة إلى الحالة الفاتحة، وذلك بعد توقف القوس وعلى أساس إضاءة القطعة.

قبل الاستخدام يجب القيام بتجربة من خلال اندلاع القوس. بعد الاستخدام وعلى أي حال قبل إعادة استخدام الخوذة يجب التحقق من سلامتها والتخلص من أية قطرات معدنية محتلم وجودها على المرشح الشفاف لأن هذه القطرات قد تتسبب في خفض رؤية المرشح نفسه. وعليه يجب وضع الخوذة بطريقة يتم التخلص بها من احتمالات تعرضها لتشوهات دائمة من حيث أبعادها وحماية المرشح الزجاجي من الكس.

7. الصيانة والتنظيف

- يتم استبدال البطاريات عندما يضيء المؤشر الضوئي "LOW BAT" (إن وجد - الشكل C).
- يجب استبدال الشرائح الواقية الخارجية/الداخلية للشفافة للمرشح في حالة وجدت بها كسور أو شروخ أو تشوهات. إذا كانت أدوات الحماية منتهية الصلاحية سيؤثر ذلك على الرؤية الجيدة لما يتم عمله حيث ينخفض بشكل خطير مستوى حماية الخوذة.
- يتم تنظيف أسطح المرشح ذاتي التعقيم والشرائح الواقية دوريًا بواسطة قطعة قماش طرية مع محلول تنظيف غير عنيف، على سبيل المثال المحاليل الخاصة بنظافة الزجاج (لا تسكب المنتج مباشرة على المرشح).
- يتم التحقق دوريًا من أن الخلايا الشمسية وأجهزة الاستشعار ليست معتمدة أو مغطاة بأوساخ وإذا كانت كذلك يتم تنظيفها بمسحوق ورقي مشبع قليلًا بمحلول تنظيف الزجاج (لا تسكب المنتج مباشرة على المرشح).
- يجب تنظيف الخوذة وتعقيمها فقط بالماء الدافئ والصابون وعلى أية حال بمنتجات خالية من المذيبات. يتسبب استخدام المذيبات في أضرار للشكل الجمالي للخوذة فضلًا عن الحد من تكامل وسلامة الخوذة ذاتها.
- تسمح العناية العامة بالخوذة بالحد من تهاكها إلى أدنى درجة سواء من حيث الاستخدام أو من حيث مكونات الخوذة نفسها.
- يتم تنظيف أسطح المرشح دوريًا بواسطة قطعة قماش طرية مع محلول تنظيف غير عنيف، على سبيل المثال المحاليل الخاصة بنظافة الزجاج (لا تسكب المنتج مباشرة على المرشح).
- يتم التحقق دوريًا من أن الخلايا الشمسية وأجهزة الاستشعار ليست معتمدة أو مغطاة بأوساخ وإذا كانت كذلك يتم تنظيفها بمسحوق ورقي مشبع قليلًا بمحلول تنظيف الزجاج (لا تسكب المنتج مباشرة على المرشح).

8. مشكلات وحلول

- خلال عمل الخوذة قد تظهر بعض المشكلات الشائعة التي يتم سردها مع الحلول الخاصة بها تاليًا:
- المرشح لا يعتمر أو غير مستقر في الانتقال من الحالة المعتمدة إلى الفاتحة والعكس.
الحلول المحتملة:
- الحماية الشفافة الخارجية متسخة أو تالفة (قم بتغيير الحماية الشفافة الخارجية).
- أجهزة الاستشعار متسخة (قم بتنظيف أسطح أجهزة الاستشعار).
- مستوى تيار اللحام منخفض للغاية (يتم رفع درجة الحساسية، إن وجدت، أو يتم استبدال الخوذة بأخرى تناسب الغاية).
• تبادل بطيئ.
الحلول المحتملة:
- درجة حرارة العمل منخفضة للغاية (لا تستخدم ودرجة حرارة البيئة أقل من 5- مئوية +23) فهزنهايت).
• رؤية سيئة.
الحلول المحتملة:
- الحماية الخارجية و/أو الحماية الداخلية للمرشح وأو المرشح نفسه متسخين أو تالفين (يتم تنظيف المكونات المتسخة واستبدال التالفة).
- لا يوجد ضوء كافي في البيئة المحيطة (يجب إضاءة البيئة المحيطة بشكل أكبر).
- عدم التدرج على الصعيد ليس مضبوط بشكل صحيح (يتم اختيار القيمة الصحيحة للطرازات حيث يمكن ذلك).



انتبه! إذا لم يكن بالإمكان حل عيوب التشغيل أعلاه يجب التوقف فورًا عن استخدام الخوذة واتصل بأقرب موزع.

الجدول 1

ارقام التدرج (shade) والاستخدامات الموصى بها للحام بالقوس

التيار بالأمبير																		مجريات اللحام والفنيات ذات الصلة				
600	500	450	400	350	300	250	225	200	175	150	125	100	70	60	40	30	15	10	6	1.5		
14																		8		أقطاب مغلقة		
14																		8		MAG		
13																		8		اللحام بغاز التنجستين الكامل		
14																		9		MIG على المعادن الثقيلة (*)		
14																		10		MIG على الروابط الخفيفة		
15																		10		قاطع هواء-قوس		
13																		9		قاطع بلازما-جت		
12																		4		لحام بالقوس بالميكروبلازم		
600	500	450	400	350	300	250	225	200	175	150	125	100	70	60	40	30	15	10	6	1.5		

(*) التعبير "معدن ثقيلة" يطبق على الفولاذ وروابط الفولاذ والنحاس والسبائك ألج.

<p>(EN)</p> <ol style="list-style-type: none"> 1. Front cover lens. 2. Auto-darkening filter. 3. Inside cover lens. 4. Welding helmet. 5. Block nut (2x). 6. Angle adjustable washer. 7. Screw (2x). 8. Sweatband. 9. Headgear. 10. Darkening degree adjustable knob (where foreseen). 11. Filter fixing frame. 	<p>(RU)</p> <ol style="list-style-type: none"> 1. Наружная прозрачная защита. 2. Самозатемняющийся фильтр. 3. Внутренняя прозрачная защита. 4. Щиток. 5. 2x блокировочная гайка. 6. Шайба регулирования угла. 7. 2x Винты. 8. Обвязка головы. 9. Регулируемая опора для щитка. 10. Регулировочная рукоятка степени затемнения (где предусмотрено). 11. Рамка крепления фильтра. 	<p>(SV)</p> <ol style="list-style-type: none"> 1. Yttre genomskinligt skydd. 2. Automatiskt mörkerfilter. 3. Invändigt genomskinligt skydd. 4. Svetsvisir. 5. 2x blockerande mutter. 6. Vinkeljusteringsbricka. 7. 2x skruvar. 8. Band till huvudet. 9. Reglerbart stöd för svetsvisiret. 10. Regleringsratt för mörkergraden (i förekommande fall). 11. Filtrets fästam. 	<p>(DA)</p> <ol style="list-style-type: none"> 1. Gennemsigtig, ekstern beskyttelse. 2. Selvførmørkende filter. 3. Gennemsigtig, intern beskyttelse. 4. Maske. 5. 2x låsemøtrik. 6. Spændeskive til vinkelindstilling. 7. 2x skruer. 8. Hovedbånd. 9. Indstillelig maskestøtte. 10. Mørkegradindstillingsknop (hvis udstyret dermed). 11. Filterfastgørelsesramme.
<p>(IT)</p> <ol style="list-style-type: none"> 1. Protezione esterna trasparente. 2. Filtro autoscurante. 3. Protezione interna trasparente. 4. Maschera. 5. 2x Dado bloccante. 6. Rondella d'aggiustamento dell'angolo. 7. 2x Viti. 8. Fasciatasta. 9. Supporto regolabile per maschera. 10. Manopola di regolazione del grado di oscuramento (dove previsto). 11. Cornice fissaggio filtro. 	<p>(PT)</p> <ol style="list-style-type: none"> 1. Protecção externa transparente. 2. Filtro de auto-escurecimento. 3. Protecção interna transparente. 4. Máscara. 5. 2x Porca de atarraxar. 6. Anilha de ajuste do ângulo. 7. 2x Parafusos. 8. Protector de cabeça. 9. Suporte regulável para máscara. 10. Manipulo de regulação do grau de escurecimento (onde previsto). 11. Moldura de fixação filtro. 	<p>(CS)</p> <ol style="list-style-type: none"> 1. Vnější průsvitný ochranný díl. 2. Samozatmívací filtr. 3. Vnitřní průsvitný ochranný díl. 4. Kukla. 5. Pojistná matice – 2 ks. 6. Podložka pro seřízení úhlu. 7. Šrouby – 2 ks. 8. Hlavová výstelka. 9. Nastavitelná opěrka hlavy. 10. Otočný ovladač nastavení stupně zatmění (je-li součástí). 11. Rám upevnění filtru. 	<p>(NO)</p> <ol style="list-style-type: none"> 1. Utvendig gjennemsiktig vern. 2. Automatisk mørkerfilter. 3. Innvendig gjennemsiktig vern. 4. Sveisemaske. 5. 2x blokkerende mutter. 6. Vinkelreguleringsbrikke. 7. 2x skruer. 8. Bånd til hodet. 9. Regulerbar støtte til masken. 10. Reguleringsratt for mørkegraden (hvis installert). 11. Filterets festeramm.
<p>(FR)</p> <ol style="list-style-type: none"> 1. Protection externe transparente. 2. Filtre auto-obscureissant. 3. Protection interne transparente. 4. Masque. 5. 2x écrous de fixation. 6. Rondelles d'ajustage de l'angle. 7. 2x Vis. 8. Bandeau tête. 9. Support réglable pour masque. 10. Poignée de réglage du degré d'obscurissement (si prévu). 11. Cadre fixation filtre. 	<p>(NL)</p> <ol style="list-style-type: none"> 1. Transparante buitenste bescherming. 2. Zelfverdonkerende filter. 3. Transparante binnenste bescherming. 4. Masker. 5. 2x Blokkerende moer. 6. Sluistring aanpassing van de hoek. 7. 2x Schroeven. 8. Kopband. 9. Regelbare steun voor masker. 10. Regelknop van de graad van verdonkering (indien voorzien). 11. Kader voor bevestiging filter. 	<p>(HR-SR)</p> <ol style="list-style-type: none"> 1. Prozirna vanjska zaštita. 2. Samotamnivi filter. 3. Prozirna unutarnja zaštita. 4. Maska. 5. 2x blokirna matica. 6. Podložak za podešavanje kuta. 7. 2x Vijka. 8. Traka za glavu. 9. Regulirajući stalak za masku. 10. Ručka za regulaciju stupnja zatamnjenja (gdje je predviđena). 11. Okvir za fiksiranje filtra. 	<p>(SL)</p> <ol style="list-style-type: none"> 1. Zunanja prozorna zaščita. 2. Samozatemitveni filter. 3. Notranja prozorna zaščita. 4. Maska. 5. 2x zaustavljalna matica. 6. Podložka za nastavitve kota. 7. 2x vijaka. 8. Naglavni trak. 9. Nastavljivi opornik za masko. 10. Ročica za nastavitve stopnje zatamnitve (kjer je predvidena). 11. Okvir za pritrditev filtra.
<p>(ES)</p> <ol style="list-style-type: none"> 1. Protección exterior transparente. 2. Filtro de oscurecimiento automático. 3. Protección interior transparente. 4. Máscara. 5. 2x Tuerca bloqueante. 6. Arandela de ajuste del ángulo. 7. 2x Tornillos. 8. Protector de cabezal. 9. Soporte regulable para máscara 10. Mando de regulación del grado de oscurecimiento (si está previsto). 11. Marco de fijación del filtro. 	<p>(EL)</p> <ol style="list-style-type: none"> 1. Διαφανής εξωτερική προστασία. 2. Φωτοχρωμικό φίλτρο. 3. Διαφανής εσωτερική προστασία. 4. Μάσκα. 5. 2x Παξιμάδι μπλοκαρίσματος. 6. Ροδέλα ρύθμισης γωνίας. 7. 2x Βίδες. 8. Κεφαλόδεσμος. 9. Ρυθμιζόμενο στηρίγμα για μάσκα. 10. Περιστροφικός διακόπτης ρύθμισης βαθμού σκοτεινότητας (όπου προβλέπεται). 11. Πλαίσιο στερέωσης φίλτρου. 	<p>(PL)</p> <ol style="list-style-type: none"> 1. Przezroczyste zabezpieczenie zewnętrzne. 2. Filtr samościemniający. 3. Przezroczyste zabezpieczenie wewnętrzne. 4. Przyłbica. 5. Nakładka blokująca (2szt.). 6. Podkładka umożliwiająca regulację kąta. 7. Śruby (2szt.). 8. Opaska na głowę. 9. Regulowana przyłbica spawacza. 10. Pokrętko umożliwiająca regulację stopnia zaciemnienia (gdzie przewidziane). 11. Ramka do mocowania filtra. 	<p>(SK)</p> <ol style="list-style-type: none"> 1. Vonkajší priesvitný ochranný diel. 2. Samostmievací filter. 3. Vnútrotný priesvitný ochranný diel. 4. Kukla. 5. Poistná matica – 2 ks. 6. Podložka pre nastavenie uhla. 7. Skrutky – 2 ks. 8. Hlavová výstelka. 9. Nastaviteľná opierka hlavy. 10. Otočný ovládač nastavenia stupňa stmavenia (ak je súčasťou). 11. Rám upevnění filtru.
<p>(DE)</p> <ol style="list-style-type: none"> 1. Klarsichtschutz außen. 2. Selbstverdunkelnder Filter. 3. Klarsichtschutz innen. 4. Maske. 5. 2x Sperrmutter. 6. Winkelverstellungsscheibe. 7. 2x Schrauben. 8. Kopfband. 9. Verstellbare Maskenhalterung. 10. Drehknopf zur Regelung des Verdunkelungsgrades (wo vorhanden). 11. Rahmen für die Filterbefestigung. 	<p>(RO)</p> <ol style="list-style-type: none"> 1. Protecție externă transparentă. 2. Filtru heliomat. 3. Protecție internă transparentă. 4. Mască. 5. 2x Piuliță de blocare. 6. Rondelă de ajustare a unghiului. 7. 2x Șuruburi. 8. Bandă de fixare pe cap. 9. Suport reglabil pentru mască. 10. Buton de reglare a gradului de întunecare (unde este prevăzut). 11. Ramă fixare filtru. 	<p>(FI)</p> <ol style="list-style-type: none"> 1. Läpinäkyvä ulkosuoja. 2. Tummuva suodatin. 3. Läpinäkyvä sisäsuoja. 4. Naamari. 5. 2X estomutteri. 6. Kulman säätölevy. 7. 2X ruuvit. 8. Päänauha. 9. Säädettävä alusta naamarille. 10. Tummuusasteen säätövipu (jos mukana). 11. Suodattimen kiinnityskehy. 	<p>(HU)</p> <ol style="list-style-type: none"> 1. Külső átlátszó védőüveg. 2. Automata sötétedésű szűrő. 3. Belső átlátszó védőüveg. 4. Fejpajzs. 5. 2x rögzítő anyacsavar. 6. Szögbeállító gyűrű. 7. 2x csavar. 8. Fejpánt. 9. Állítható tartóelem fejpajzshoz. 10. Sötételési fok állítógomb (ahol rendelkezésre áll). 11. Szűrő rögzítő keret.



(LT)

1. Išorinė peršviečiama apsauginė detalė.
2. Savaimė patamsėjantis filtras.
3. Vidinė peršviečiama apsauginė detalė.
4. Kaukė.
5. 2x užblokuojanti veržlė.
6. Kampo išlyginimo poverzlė.
7. 2x Sraigtai.
8. Galvutės dirželis.
9. Reguliuojamas stovas kaukei.
10. Tamsėjimo laipsnio reguliavimo rankenėlė (kur numatyta).
11. Filtra stiprināšanas rāmis.

(ET)

1. Väline läbipaistev kaitsekate.
2. Isetumenev filter.
3. Sisemine läbipaistev kaitsekate.
4. Keevituskask.
5. 2x Kinnitusmutter.
6. Nurga reguleerimisrattake.
7. 2x kruvi.
8. Peapael.
9. Maski seadistatav alus.
10. Tumedusastme reguleerimishoob (sõltub mudelist).
11. Filtri kinnitusraam.

(LV)

1. Ārējais caurspīdīgais aizsargs.
2. Pašaptumšojošs filtrs.
3. Iekšējais caurspīdīgais aizsargs.
4. Maska.
5. 2x sprostuzgriežņi.
6. Leņķa regulēšanas paplāksne.
7. 2x skrūves.
8. Galvas saite.
9. Regulējams maskas balsts.
10. Aptumšošanas pakāpes regulēšanas rokturis (ja tas ir paredzēts).
11. Filtra stiprināšanas rāmis.

(BG)

1. Външна прозрачна защита.
2. Затъмняващ се филтър.
3. Вътрешна прозрачна защита.
4. Маска.
5. 2x Блокираща гайка.
6. Шайба за регулиране на ъгъла.
7. 2x Винтове.
8. Лента за глава.
9. Регулируема опора на маската.
10. Лост за регулиране на степента на затъмнение (където е предвидено).
11. Рамка за закрепване на филтъра.

(AR)

1. الحماية الخارجية الشفافة.
2. مرشح معتم تلقائياً.
3. الحماية الداخلية الشفافة.
4. قناع.
5. 2× صامولة محكمة الغلق.
6. ودرجات تعديل الزاوية.
7. 2× مسامير.
8. شريحة الرأس.
9. دعامة قابلة للضبط بالنسبة للقناع.
10. بكرة ضبط درجة التعتيم (إذا كان ذلك متوقع).
11. إطار تثبيت المرشح.

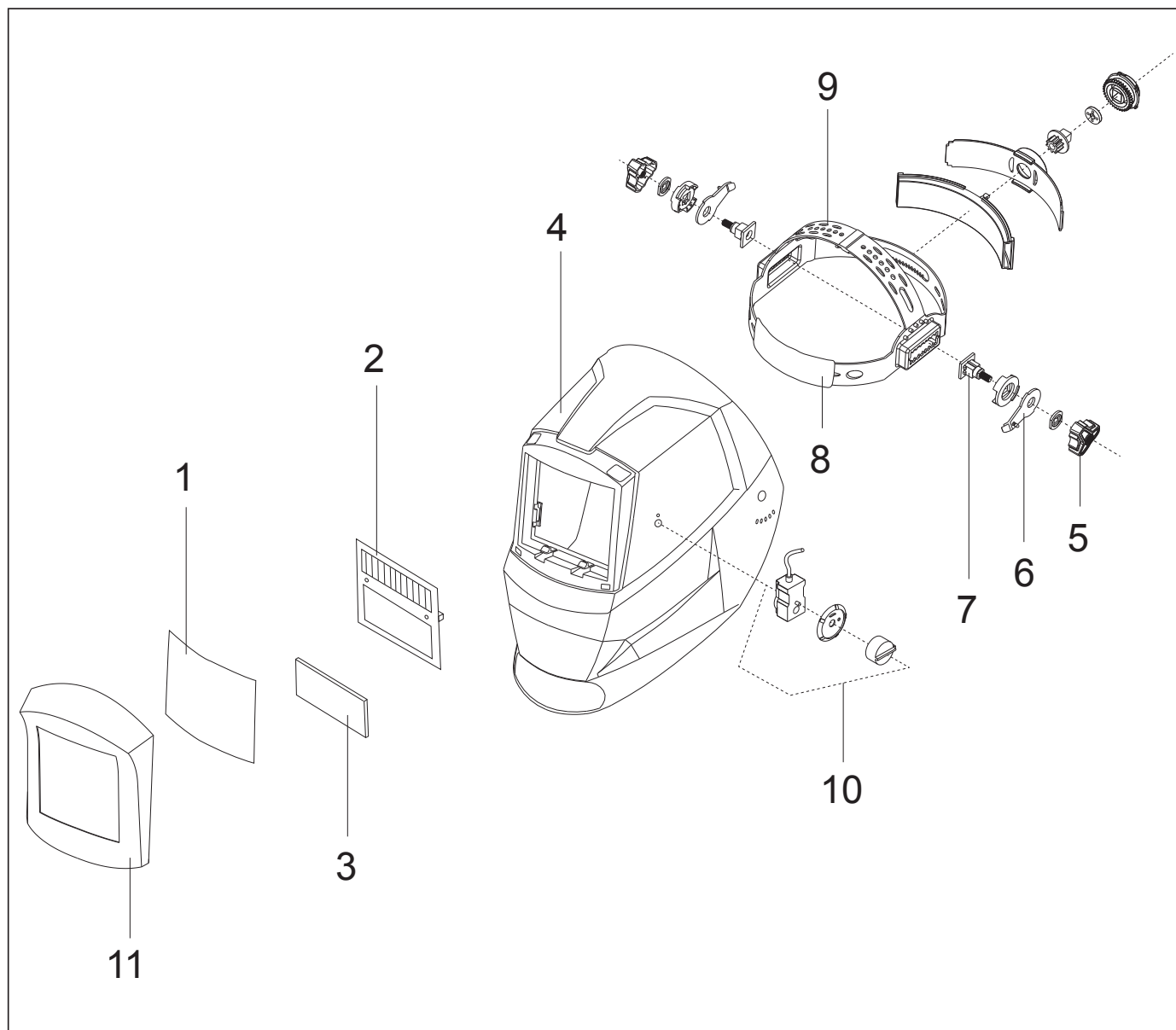
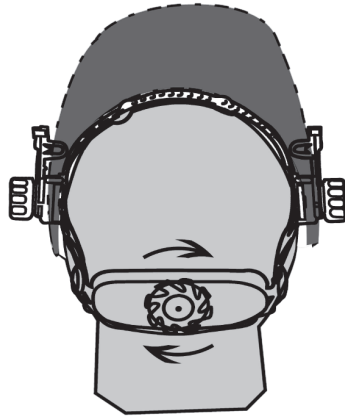
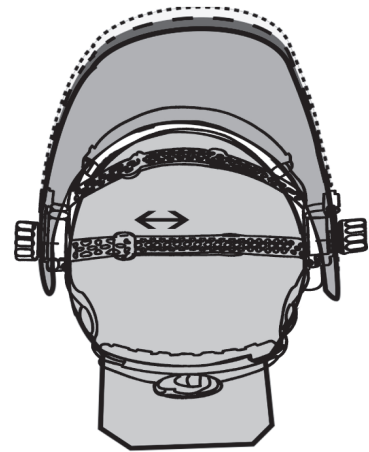
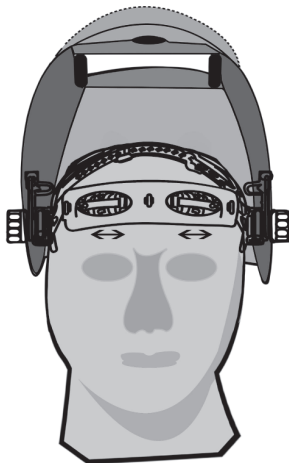

Fig. B

1



2



3

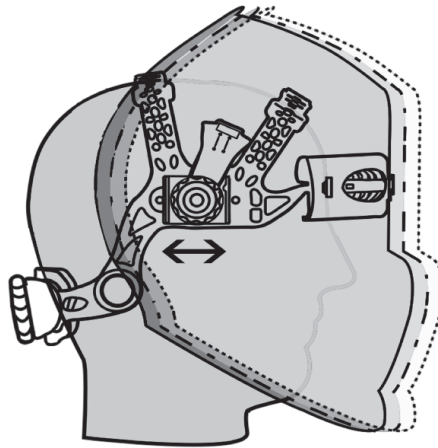

4

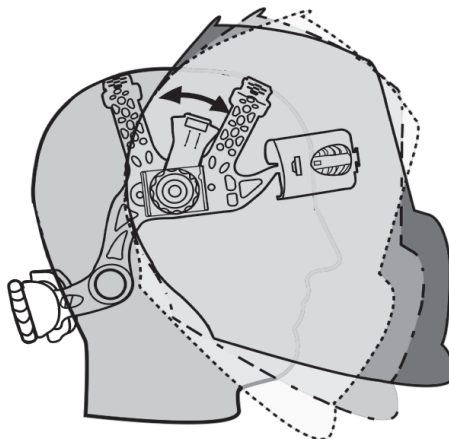

(EN) GUARANTEE

The manufacturer guarantees proper operation of the machines and undertakes to replace free of charge any parts should they be damaged due to poor quality of materials or manufacturing defects within 12 months of the date of commissioning of the machine, when proven by certification. Returned machines, also under guarantee, should be dispatched CARRIAGE PAID and will be returned CARRIAGE FORWARD. This with the exception of, as decreed, machines considered as consumer goods according to European directive 1999/44/EC, only when sold in member states of the EU. The guarantee certificate is only valid when accompanied by an official receipt or delivery note. Problems arising from improper use, tampering or negligence are excluded from the guarantee. Furthermore, the manufacturer declines any liability for all direct or indirect damages.

(IT) GARANZIA

La ditta costruttrice si rende garante del buon funzionamento delle macchine e si impegna ad effettuare gratuitamente la sostituzione dei pezzi che si deteriorassero per cattiva qualità di materiale e per difetti di costruzione entro 12 mesi dalla data di messa in funzione della macchina, comprovata sul certificato. Le macchine rese, anche se in garanzia, dovranno essere spedite in PORTO FRANCO e verranno restituite in PORTO ASSEGNATO. Fanno eccezione, a quanto stabilito, le macchine che rientrano come beni di consumo secondo la direttiva europea 1999/44/CE, solo se vendute negli stati membri della EU. Il certificato di garanzia ha validità solo se accompagnato da scontrino fiscale o bolla di consegna. Gli inconvenienti derivati da cattiva utilizzazione, manomissione o incuria, sono esclusi dalla garanzia. Inoltre si declina ogni responsabilità per tutti i danni diretti ed indiretti.

(FR) GARANTIE

Le fabricant garantit le fonctionnement correct des machines et s'engage à remplacer gratuitement les composants endommagés à la suite d'une mauvaise qualité de matériel ou d'un défaut de fabrication durant une période de 12 mois à compter de la mise en service de la machine attestée par le certificat. Les machines rendues, même sous garantie, doivent être expédiées en PORT FRANCO et seront renvoyées en PORT DÛ. Font exception à cette règle les machines considérées comme biens de consommation selon la directive européenne 1999/44/CE et vendues aux états membres de l'EU uniquement. Le certificat de garantie n'est valable que s'il est accompagné de la preuve d'achat ou du bulletin de livraison. Tous les inconvénients dus à une utilisation incorrecte, une manipulation ou une négligence sont exclus de la garantie. La société décline en outre toute responsabilité pour tous les dommages directs ou indirects.

(ES) GARANTÍA

La empresa fabricante garantiza el buen funcionamiento de las máquinas y se compromete a efectuar gratuitamente la sustitución de las piezas que se deterioren por mala calidad del material y por defectos de fabricación en los 12 meses posteriores a la fecha de puesta en funcionamiento de la máquina, comprobada en el certificado. Las máquinas entregadas, incluso en garantía, deberán ser enviadas a PORTE PAGADO y se devolverán a PORTE DEBIDO. Son excepción, según cuanto establecido, las máquinas que se consideran bienes de consumo según la directiva europea 1999/44/CE sólo si han sido vendidas en los estados miembros de la UE. El certificado de garantía tiene validez sólo si está acompañado de resguardo fiscal o albarán de entrega. Los problemas derivados de una mala utilización, modificación o negligencia están excluidos de la garantía. Además, se declina cualquier responsabilidad por todos los daños directos e indirectos.

(DE) GEWÄHRLEISTUNG

Der Hersteller übernimmt die Gewährleistung für den einwandfreien Betrieb der Maschinen und verpflichtet sich, solche Teile kostenlos zu ersetzen, die aufgrund schlechter Materialqualität und von Herstellungsfehlern innerhalb von 12 Monaten ab der Inbetriebnahme schadhaft werden. Als Nachweis der Inbetriebnahme gilt der Garantieschein. Werden Maschinen zurückgesendet, muß dies - auch im Rahmen der Gewährleistung - FRACHTFREI geschehen. Sie werden anschließend per FRACHTNACHNAME wieder zurückgesendet. Von den Regelungen ausgenommen sind Maschinen, die nach der Europäischen Richtlinie 1999/44/EG unter die Verbrauchsgüter fallen, und nur dann, wenn sie in einem Mitgliedstaat der EU verkauft worden sind. Der Garantieschein ist nur gültig, wenn ihm der Kassenbon oder der Lieferschein beiliegt. Unsere Gewährleistung bezieht sich nicht auf Schäden aufgrund fehlerhafter oder nachlässiger Behandlung oder aufgrund von Fremdeinwirkung. Außerdem wird jede Haftung für direkte und indirekte Schäden ausgeschlossen.

(RU) ГАРАНТИЯ

Компания-производитель гарантирует хорошую работу машинного оборудования и обязуется бесплатно произвести замену частей, имеющих неисправности, явившиеся следствием плохого качества материала или дефектов производства, в течении 12 месяцев с даты пуска в эксплуатацию машинного оборудования, проставленной на сертификате. Возвращенное оборудование, даже находящееся под действием гарантии, должно быть направлено на условиях ПОРТО ФРАНКО и будет возвращено в УКАЗАННОЕ МЕСТО. Из оговоренного выше исключается машинное оборудование, считающееся товарами потребления, в соответствии с европейской директивой 1999/44/ЕС, только в том случае, если они были проданы в государствах, входящих в ЕС. Гарантийный сертификат считается действительным только при условии, что к нему прилагается товарный чек или товаросопроводительная накладная. Неисправности, возникшие из-за неправильного использования, порчи или небрежного обращения, не покрываются действием гарантии. Дополнительно производитель снимает с себя любую ответственность за какой-либо прямой или не прямой ущерб.

(PT) GARANTIA

A empresa fabricante torna-se garante do bom funcionamento das máquinas e compromete-se a efectuar gratuitamente a substituição das peças que porventura se deteriorarem devido à má qualidade de material e por defeitos de fabricação no prazo de 12 meses da data de entrada da máquina em funcionamento, comprovada no certificado. As máquinas devolvidas, mesmo se em garantia, deverão ser despachadas em PORTO FRANCO e serão devolvidas com FRETE A PAGAR. São excepção, a quanto estabelecido, as máquinas que são consideradas como bens de consumo segundo a directiva europeia 1999/44/CE, somente se vendidas nos estados-membros da EU. O certificado de garantia tem validade somente se acompanhado pela nota fiscal ou conhecimento de entrega. Os inconvenientes decorrentes de utilização imprópria, adulteração ou descuido, são excluídos da garantia. Para além disso, o fabricante exime-se de qualquer responsabilidade para todos os danos directos e indirectos.

(NL) GARANTIE

De fabrikant is garant voor de goede werking van de machines en verplicht er zich toe gratis de vervanging uit te voeren van de stukken die afslijten omwille van de slechte kwaliteit van het materiaal en omwille van fabricagefouten, binnen de 12 maanden vanaf de datum van in bedrijfstelling van de machine, bevestigd op het certificaat. De geretourneerde machines, ook al zijn ze in garantie, moeten PORTVRIJ verzonden worden en zullen op KOSTEN BESTEMMELING teruggestuurd worden. Hierop maken een uitzondering de machines die vallen onder de verbruiksartikelen overeenkomstig de Europese richtlijn, 1999/44/EG, alleen indien ze verkocht zijn in de lidstaten van de EU. Het garantiocertificaat is alleen geldig indien het vergezeld is van de fiscale reçu of van het ontvangstbewijs. De inconvenienten te wijten aan een slecht gebruik, schendingen of nalatigheid zijn uitgesloten uit de garantie. Bovendien wijst men alle verantwoordelijkheid af voor alle rechtstreekse en onrechtstreekse schade.

(EL) ΕΓΓΥΗΣΗ

Η κατασκευαστική εταιρία εγγυάται την καλή λειτουργία των μηχανών και δεσμεύεται να εκτελέσει δωρεάν την αντικατάσταση τμημάτων σε περίπτωση φθοράς τους εξαιτίας κακής ποιότητας υλικού ή ελαττωμάτων κατασκευής, εντός 12 μηνών από την ημερομηνία θέσης σε λειτουργίας του μηχανήματος επιβεβαιωμένη από το πιστοποιητικό. Τα μηχανήματα που επιστρέφονται, ακόμα και αν είναι σε εγγύηση, θα στέλνονται ΧΩΡΙΣ ΕΠΙΒΑΡΥΝΣΗ και θα επιστρέφονται με έξοδα ΠΛΗΡΩΤΕΑ ΣΤΟΝ ΠΡΟΟΡΙΣΜΟ. Εξαιρούνται από τα οριζόμενα τα μηχανήματα που αποτελούν καταναλωτικά αγαθά σύμφωνα με την ευρωπαϊκή οδηγία 1999/44/EC μόνο αν πωλούνται σε κράτη μέλη της ΕΕ. Το πιστοποιητικό εγγύησης ισχύει μόνο αν συνοδεύεται από επίσημη απόδειξη πληρωμής ή απόδειξη παραλαβής. Ενδεχόμενα προβλήματα οφειλόμενα σε κακή χρήση, παραποίηση ή αμέλεια, αποκλείονται από την εγγύηση. Απορρίπτεται, επίσης, κάθε ευθύνη για οποιαδήποτε βλάβη άμεση ή έμμεση.

(RO) GARANȚIE

Fabricantul garantează buna funcționare a aparatelor produse și se angajează la înlocuirea gratuită a pieselor care s-ar putea deteriora din cauza calității scadente a materialului sau din cauza defectelor de construcție în max. 12 luni de la data punerii în funcțiune a aparatului, dovedită cu certificatul de garanție. Aparatele restituite, chiar dacă sunt în garanție, se vor expedia FĂRĂ PLATĂ și se vor restitui CU PLATA LA PRIMIRE. Fac excepție, conform normelor, aparatele care se categorisesc ca și bunuri de consum, conform directivei europene 1999/44/EC, numai dacă acestea sunt vândute în statele membre din UE. Certificatul de garanție este valabil numai dacă este însoțit de bonul fiscal sau de fișa de livrare. Nefuncționarea cauzată de o utilizare improprie, manipulare inadecvată sau neglijență este exclusă din dreptul la garanție. În plus fabricantul își declină orice responsabilitate față de toate daunele provocate direct și indirect.

(SV) GARANTI

Tillverkaren garanterar att maskinerna fungerar bra och åtar sig att kostnadsfritt byta ut delar som går sönder p.g.a. dålig materialkvalitet och defekter inom 12 månader efter idriftsättningen av maskinen, som ska styrkas av intyg. De maskiner som lämnas tillbaka, även om de täcks av garantin, måste skickas FRAKTFRITT, och kommer att skickas tillbaka PÅ MOTTAGARENS BEKOSTNAD. Ett undantag från detta utgörs av de maskiner som räknas som konsumtionsvaror enligt EU-direktiv 1999/44/EG, och då enbart om de har sålts till något av EU:s medlemsländer. Garantisedeln är bara giltig tillsammans med kvitto eller leveranssedel. Problem som beror på felaktig användning, åverkan eller vårdslöshet täcks inte av garantin. Tillverkaren fransäger sig även allt ansvar för direkt och indirekt skada.

(CS) ZÁRUKA

Výrobce učí za správnou činnost stroje zavazuje se provést bezplatnou výměnu opotřebovaných důvodů špatné kvality materiálu a následkem konstrukčních vad do 12 měsíců od data uvedení stroje do provozu, uvedeného na záručním listě vrácení stroje a to i v záruční době musí být odeslány se ZPLACENÝM OŠTOVNÝM budou vráceny na NÁKLADY PŘÍJEMCE na základě dohody tvořící součásti záruční smlouvy. Záruční list má platnost pouze v případě, že předloženo s účtenkou nebo dodacím listem. Poruchy vyplývající z nesprávného použití, úmyslného poškození nebo chybějící péče nespádají do záruky. Odpovědnost se dále nevztahuje na všechny přímé a nepřímé škody

(HR-SR) GARANCIJA

Proizvođač garantira ispravan rad strojeva i obvezuje se izvršiti besplatno zamjenu dijelova koji su oštećeni zbog loše kvalitete materijala i zbog tvorničkih grešaka, u roku od 12 mjeseci od dana pokretanja stroja, koji je potvrđen na garantnom listu. Vraćeni strojevi, i ako su pod garancijom, moraju biti poslani bez plaćanja troškova prijevoza. Iznimka su strojevi koji se vraćaju kao potrošni materijal, u skladu sa Europskom odredbom 1999/44/EC, samo ako su prodani zemljama članicama EU-a. Garantni list vrijedi samo ako je popraćen računom ili dostavnim listom. Oštećenje nastalo uslijed neispravne upotrebe, izmjena izvršenih na stroju ili nemara nisu pokriveni garancijom. Proizvođač se ujedno odriče bilo kakve odgovornosti za sve izravne i neizravne štete.

(PL) GWARANCJA

Producent gwarantuje prawidłowe funkcjonowanie urządzenia zobowiązuje się do bezpłatnej wymiany części które zepsują się w wyniku złej jakości materiału lub wad fabrycznych w ciągu 12 miesięcy od daty uruchomienia urządzenia, poświadczona gwarancji. Urządzenia przesłane do Producenta, również w okresie gwarancji, należy wysłać warunkach PORTO FRANKO, po naprawie zostaną one zwrócone na koszt odbiorcy. Zgodnie z ustaleniami wyjątkiem są te urządzenia, które są odsyłane jako dobra konsumpcyjne, zgodnie z dyrektywą europejską 1999/44/WE, wyłącznie, jeżeli zostały sprzedane w krajach członkowskich UE. Karta gwarancyjna jest ważna wyłącznie, jeżeli towarzyszy jej kwit fiskalny lub dowód dostawy. Trudności wynikające z nieprawidłowego użytkowania naruszenia lub niedbałość urządzenia nie są objęte gwarancją. Producent nie ponosi odpowiedzialności za wszelkie szkody pośrednie bezpośrednio.

(FI) TAKUU

Valmistusyritys takaa koneiden hyvän toimivuuden sekä huolehtii huonolaatuisen materiaalin ja rakennusvirheiden takia huonontuneiden osien vaihdosta ilmaiseksi 12 kuukauden sisällä koneen käyttöönottopäivästä, mikä ilmenee sertifikaatista. Palautettavat koneet, myös tilaajalla olevat, on lähetettävä LÄHETTÄJÄN KUSTANNUKSELLA ja ne palautetaan VASTAANOTTAJAN KUSTANNUKSELLA. Poikkeuksen muodostavat koneet, jotka asetuksissa kuuluvat kulutushyödykkeisiin eurooppalaisen direktiivin 1999/44/EC mukaan vain, jos ne myydään EU:n jäsen maissa. Takuutodistus on voimassa vain, jos siihen on liitetty verotuskuitti tai todistus tavarantoimituksesta. Takuu ei kata väärinkäytöstä, vaurioittamisesta tai huolimattomuudesta johtuvia haittoja. Lisäksi yritys kieltäytyy ottamasta vastuuta kaikista välittömistä tai välillisistä vaurioista.

(DA) GARANTI

Producenten stiller garanti for, at maskinerne fungerer ordentligt, og forpligter sig til vederlagsfrit at udføre reparationer af defekte dele, der ikke fremviser defekter p grund af ringe materialekvalitet eller fabrikationsfejl i løbet af de første 12 måneder efter maskinens idriftsættelsesdato, der fremgår af beviset. Selvom de returnerede maskiner er i garanti, skal de sendes FRANKO FRAGT, mens de tilbageleveres PR. EFTERKRAV. Dette gælder dog ikke for de maskiner, der i henhold til Direktivet 1999/44/EØF udgør forbrugsgoder, men kun p betingelse af at de sælges i EU-landene. Garantibeviset er kun gyldigt, hvis der vedlægges en kassebon eller fragtpapirer. Garantien dækker ikke for forstyrrelser, der skyldes forkert anvendelse, manipulering eller skædeslashed. Producenten fralægger sig desuden ethvert ansvar for alle direkte og indirekte skader.

(NO) GARANTI

Tilverkeren garanterer maskinens korrekte funksjon og forplikter seg utføre gratis bytte av deler som blir ødelagt p grunn av en drlig kvalitet i materialer eller konstruksjonsfeil som oppstr innen 12 måneder fra maskinens igangsetting, i overensstemmelse med sertifikatet. Maskiner som sendes tilbake, ogs i løpet av garantiperioden, skal skikkes FRAKTFRITT och skal sendes tilbake MED BETALNING AV MOTTAKEREN, unntatt maskinene som tilhører forbrukningsvarer ifølge europadirektiv 1999/44/EC, kun hvis de selges i en av EUs medlemsstater. Garantisertifikatet er gyldig kun sammen med kvittering eller leveringsblankett. Feil som oppstr p grunn av galt bruk, manipulering eller slurv, er utelukket fra garantin. Dessuten frasier seg selskapet alt ansvar for alle direkte og indirekte skader.

(SL) GARANCIJA

Proizvajalec zagotavlja pravilno delovanje strojev in se zavezuje, da bo brezplačno zamenjal dele, ki se bodo obrabili zaradi slabe kakovosti materiala in zaradi napak pri proizvodnji v roku 12 mesecev od dneva nakupa označenega ne tem certifikatu. Izjema so le aparati, ki so del potrošnih dobrin v skladu z evropsko direktivo 1999/44/EC, le če so bili prodani v državi članici EU. Garancijsko potrdilo je veljavno le, če je priložen veljaven račun. Napake, ki izhajajo iz nepravilne uporabe, posegov ali malomarnosti, garancija ne pokriva. Poleg tega proizvajalec zavrača odgovornost za vse posredne in neposredne poškodbe. Ne delujoč aparat mora pooblaščen servis popraviti v roku 45 dni, v nasprotnem primeru se kupcu izroči nov aparat. Proizvajalec zagotavlja dobavo rezervnih delov še 5 let od nakupa izdelka. Na podlagi zakona o spremembah in dopolnitvah Zakona o varstvu potrošnikov (ZVPot-E) (Ur.l.RS št. 78/2011) podjetje Valex s.p.a., kot organizator servisne mreže izrecno izjavlja: da velja garancija za izdelek na teritorialnem območju države v kateri je izdelek prodan končnim potrošnikom; opozarja potrošnike, da garancija in uveljavljanje zahtevkov iz naslova garancije ne izključuje pravic potrošnika, ki izhajajo iz naslova odgovornosti prodajalca za napake na blagu. ORGANIZATOR SERVISNE SLUŽBE ZA SLOVENIJO: Itehnika d.o.o., Vanganelška cesta 26a, 6000 Koper, tel: 05/625-02-08.

(SK) ZÁRUKA

Výrobca učí za správnou činnost strojov a zavazuje sa vykonat bezplatnú výmenu dielov opotrebovaných z dôvodu zlej kvality materiálu a následkom konstrukčných vad do 12 mesiacov od dátumu uvedenia stroja do prevádzky, uvedeného na záručnom liste. Vrátené stroje a to i v podmienkach záručnej doby musia byť odeslané so ZPLACENÝM OŠTOVNÝM budú vrátené na NÁKLADY PŘÍJEMCU. Na základe dohody výnimkovo stroje spadajúce do spotrebného majetku, v zmysle smernice 1999/44/ES, len za predpokladu, že boli predané v členských štátoch EÚ. Záruční list je platný v prípade, keď predloženo s účtenkou alebo dodacím listom. Poruchy vyplývajúce z nesprávneho použitia, neoprávneného zásahu alebo nedostatočnej starostlivosti nespádajú do záruky. Zodpovednosť sa ďalej nevztahuje na všetky priame i nepriame škody

(HU) JÓTÁLLÁS

A gyártó cég jótállást vállal a gépek rendeltetésszerű üzemeléséért illetve vállalja az alkatrészek ingyenes kicserélését ha azok az alapanyag rossz minőségéből valamint gyártási hibából erednek a gép üzembe helyezésének a bizonylat szerint igazolható napjától számított 12 hónapon belül. A cserélendő alkatrészeket még a jótállás keretében is BÉRMENTESEN kell visszaküldeni, amelyek UTÓVÉTEL lesznek a vevőhöz kiszállítva. Kivételt képeznek e szabály alól azon gépek, melyek az Európai Unió 1999/44/EC irányelve szerint meghatározott fogyasztási cikknek minősülnek, s az EU tagországaiiban kerültek értékesítésre. A jótállás csak a blokk igazolás illetve szállítólevél mellékletével érvényes. A nem rendeltetésszerű használatból, megrongálásból illetve nem megfelelő gondossággal való kezeléssel eredő rendellenességek a jótállást kizárják. Kizárt továbbá bárminemű felelősségvállalás minden közvetlen és közvetett kárért.

(LT) GARANTIJA

Gamintojas garantuoja nepriekaišingą įrenginio veikimą ir įsipareigoja nemokamai pakeisti gaminio dalis, susidėvėjusias ar susigadinusias dėl prastos medžiagos kokybės ar dėl konstrukcijos defektų 12 mėnesių laikotarpyje nuo įrenginio paleidimo datos, kuri turi būti paliudyta pažymėjimu. Gražinami įrenginiai, net ir galiojant garantijai, turi būti siunčiami ir bus sugrąžinti atgal PIRKĖJO lėšomis. Išimti aukščiausia aprašyti sąlygai sudaro prietaisai, kurie pagal 1999/44/EC Europos direktyvą gali būti laikomi plataus vartojimo prekėmis bei yra pardudami tik ES šalyse. Garantinis pažymėjimas galioja tik tuo atveju, jei yra lydimas fiskalinio čekio arba pristatymo dokumento. Į garantiją nėra įtraukti resklandumai, susiję su netinkamu prietaiso naudojimu, aplaidumu ar prasta jo priežiūra. Gamintojas taip pat atsiriboja nuo atsakomybės už bet kokius tiesioginius ar netiesioginius nuostolius.

(ET) GARANTII

Tootjafirma vastutab masinate hea funktsioneerimise eest ja kohustub asendama tasuta osad, mis riknevad halva kvaliteediga materjali ja konstruktioonidefektide tõttu, 12 kuu jooksul alates masina käikupanemise sertifikaadil t oestatud kuupäevast. Tagasi saadetavad masinad, k k ehtiva garantiiga, tuleb saata TASUTUD POSTIMAKSUGA ja nende tagastamise SAATEKULUD ON KAUBASAAJA TASUDA. Nagu kehtestatud, teevad erandi masinad, mis kuuluvad euroopa normatiivi 1999/44/EC kohaselt tarbekauba kategooriasse ja ainult siis, kui müüdüd ÜE liikmesriikides. Garantiisertifikaat kehtib ainult koos ostu- või kättetoimetamiskviitungiga. Garantii ei hõlma riknemisi, mis on põhjustatud seadme väärast käsitlemisest, modifitseerimisest või hoolimatust kasutamisest. Peale selle ei vastuta firma kõigi otseste või kaudsete kahjude eest.

(LV) GARANTĪJA

Ražotājs garantē mašīnu labu darbību un apņemas bez maksas nomainīt detaļas, kuras nodilst materiāla sliktas kvalitātes dēļ vai ražošanas defektu dēļ 12 mēnešu laikā kopš sertifikātā norādītā mašīnas ekspluatācijas sākuma datuma. Atpakaļ nosūtāmas mašīnas, pat to garantijas laikā, ir jānosūta saskaņā ar FRANKO-OSTA noteikumiem un ražotājs tās atgriezīs uz NORĀDĪTO OSTU. Minētie nosacījumi neattiecas uz mašīnām, kuras saskaņā ar Eiropas direktīvu 1999/44/EC tiek uzskatītas par patēriņa precī, bet tikai gadījumā, ja tās tiek pārdotas ES dalībvalstīs. Garantijas sertifikāts ir spēkā tikai kopā ar kases čeku vai pavadzīmi. Garantija neattiecas uz gadījumiem, kad bojājumi ir radušies nepareizās izmantošanas, noteikumu neievērošanas vai nolaidības dēļ. Turklāt, šajā gadījumā ražotājs neņem vērš atbildību par tiešajiem un netiešajiem zaudējumiem.

(BG) ГАРАНЦИЯ

Фирмата производител гарантира за доброто функциониране на машините и се задължава да извърши безплатно подмяната на части, които са се повредили, заради некачествен материал или производствени дефекти, до 12 месеца от датата на пускане в действие на машината, доказана с гаранционна карта. Върнатите машини, дори и в гаранция, трябва да бъдат изпратени със ЗАПЛАТЕН ПРЕВОЗ и ще бъдат върнати с НАЛОЖЕН ПЛАТЕЖ. С изключение на машините, които се считат за движимо имущество за постоянно ползване, както е установено от европейската директива 1999/44/ЕС, само ако машините са продавани в страни членки на Европейския съюз. Гаранционната карта е валидна, само ако е придружена от фискален бон или разписка за доставка. Нередностите, произтичащи от лоша употреба или небрежност, са изключени от гаранцията. Освен това се отклонява всякаква отговорност за директни или индиректни щети.

(AR) الضمان

تضمن الشركة المصنعة جودة الماكينات، كما أنها تعهد باستبدال قطع مجاًناً في حالة تلفها بسبب سوء جودة المادة وعيوب التصنيع وذلك في خلال 12 شهر من تاريخ تشغيل الماكينة المثبت في الشهادة. سترسل الماكينات المسترجعة - حتى وإن كانت في الضمان- على حساب المرسل ويتم استرجاعهم على حساب المستلم. وذلك باستثناء -كما هو مقرر- الماكينات التي تعتبر سلع استهلاكية وفقاً للتوجيه الأوروبي رقم 44 لعام 1999 - الاتحاد الأوروبي "CE/44/1999"، والتي يتم بيعها فقط في الدول الأعضاء في الاتحاد الأوروبي. تسري شهادة الضمان فقط إذا كان معها إيصال أو مذكرة تسليم. لا يشمل الضمان المشاكل التي تنتج عن سوء الاستخدام أو العبث أو الإهمال. كما أنها لا تتحمل أي مسؤولية عن جميع الأضرار المباشرة وغير المباشرة.

(EN) CERTIFICATE OF GUARANTEE	(EL) ΠΙΣΤΟΠΟΙΗΤΙΚΟ ΕΓΓΥΗΣΗΣ	(SL) CERTIFICAT GARANCIJE
(IT) CERTIFICATO DI GARANZIA	(RO) CERTIFICAT DE GARANȚIE	(SK) ZÁRUČNÝ LIST
(FR) CERTIFICAT DE GARANTIE	(SV) GARANTISEDEL	(HU) GARANCIALEVÉL
(ES) CERTIFICADO DE GARANTIA	(CS) ZÁRUČNÍ LIST	(LT) GARANTINIS PAŽYMĖJIMAS
(DE) GARANTIEKARTE	(HR-SR) GARANTNI LIST	(ET) GARANTIISERTIFIKAAT
(RU) ГАРАНТИЙНЫЙ СЕРТИФИКАТ	(PL) CERTYFIKAT GWARANCJI	(LV) GARANTIJAS SERTIFIKĀTS
(PT) CERTIFICADO DE GARANTIA	(FI) TAKUUTODISTUS	(BG) ГАРАНЦИОННА КАРТА
(NL) GARANTIEBEWIJS	(DA) GARANTIBEVIS	(AR) شهادة الضمان
(NO) GARANTIBEVIS		

MOD. / MONT / МОД./ ÜRLAP / MUDEL / МОДЕЛ / Št / Br.

(EN) Date of buying - (IT) Data di acquisto - (FR) Date d'achat - (ES) Fecha de compra - (DE) Kaufdatum - (RU) Дата продажи - (PT) Data de compra - (NL) Datum van aankoop - (EL) Ημερομηνία αγοράς - (RO) Data achiziției - (SV) Inköpsdatum - (CS) Datum zakoupení - (HR-SR) Datum kupnje - (PL) Data zakupu - (FI) Ostopäivämäärä - (DA) Købsdato - (NO) Innkjøpsdato - (SL) Datum nakupa - (SK) Dátum zakúpenia - (HU) Vásárlás kelte - (LT) Pirkimo data - (ET) Ostu kuupäev - (LV) Pirkšanas datums - (BG) ДАТА НА ПОКУПКАТА - (AR) تاريخ الشراء

NR. / ARIQM / Ę. / Č. / HOMEP:

(EN) Sales company (Name and Signature)	(PL) Firma odsprzedająca (Pieczęć i Podpis)
(IT) Ditta rivenditrice (Timbro e Firma)	(FI) Jälleenmyyjä (Leima ja Allekirjoitus)
(FR) Revendeur (Chachet et Signature)	(DA) Forhandler (stempel og underskrift)
(ES) Vendedor (Nombre y sello)	(NO) Forhandler (Stempel og underskrift)
(DE) Händler (Stempel und Unterschrift)	(SL) Prodajno podjetje (Zig in podpis)
(RU) ШТАМП и ПОДПИСЬ (ТОРГОВОГО ПРЕДПРИЯТИЯ)	(SK) Predajca (Pečiatka a podpis)
(PT) Revendedor (Carimbo e Assinatura)	(HU) Eladás helye (Pecset és Aláírás)
(NL) Verkoper (Stempel en naam)	(LT) Pardavėjas (Antspaudas ir Parašas)
(EL) Κατάστημα πώλησης (Σφραγίδα και υπογραφή)	(ET) Edasimüügi firma (Tempel ja allkiri)
(RO) Reprezentant comercial (Ștampila și semnătură)	(LV) Izplātītājs (Zīmogs un paraksts)
(SV) Återförsäljare (Stämpel och Underskrift)	(BG) ПРОДАВАЧ (Подпис и Печат)
(CS) Prodejce (Razítko a podpis)	(AR) شركة المبيعات (ختم وتوقيع)
(HR-SR) Tvrtka prodavatelj (Pečat i potpis)	

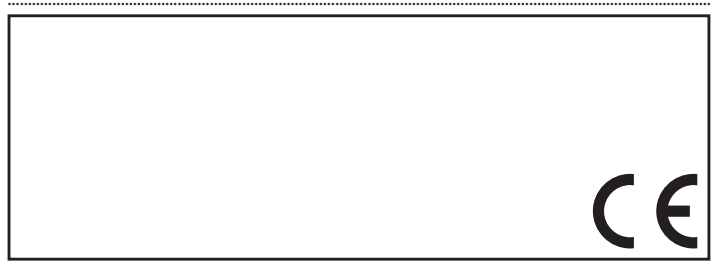

(EN) The product is in compliance with:	(RO) Produsul este conform cu:	(SK) Výrobek je ve shodě se:
(IT) Il prodotto è conforme a:	(SV) Att produkten är i överensstämmelse med:	(HU) A termék megfelel a következőknek:
(FR) Le produit est conforme aux:	(CS) Výrobek je v souladu so:	(LT) Produktas atitinka:
(ES) Het produkt overeenkomstig de:	(HR-SR) Proizvod je u skladu sa:	(ET) Toode on kooskõlas:
(DE) Die Maschine entspricht:	(PL) Produkt spełnia wymagania następujących Dyrektyw:	(LV) Izstrādājums atbilst:
(RU) Заявляется, что изделие соответствует:	(FI) Että laite mallia on yhdenmukainen direktiivissä:	(BG) Продуктът отговаря на:
(PT) El producto es conforme as:	(DA) At produktet er i overensstemmelse med:	(AR) المنتج متوافق مع:
(NL) O producto è conforme as:	(NO) At produktet er i overensstemmelse med:	
(EL) Το προϊόν είναι κατασκευασμένο σύμφωνα με τη:	(SL) Proizvod je v skladu z:	

(EN) STANDARDS AND DIRECTIVES - (IT) NORME E DIRETTIVE - (FR) NORMES ET DIRECTIVES - (ES) NORMAS Y DIRECTIVAS - (DE) NORMEN UND RICHTLINIEN - (RU) НОРМЫ И ДИРЕКТИВЫ - (PT) NORMAS E DIRECTIVAS - (NL) NORMEN EN RICHTLIJNEN - (EL) ΠΡΟΤΥΠΑ ΚΑΙ ΟΔΗΓΙΕΣ - (RO) NORME ȘI DIRECTIVE - (SV) REGLER OCH DIREKTIV - (CS) NORMY A SMĚRNICE - (HR-SR) PROPISI I DIREKTIVE - (PL) NORMY I DYREKTYWY - (FI) NORMIT JA DIREKTIIVIT - (DA) STANDARDER OG DIREKTIVER - (NO) NORMER OG DIREKTIVER - (SL) PREDPISI IN DIREKTIVE - (SK) NORMY A SMERNICE - (HU) SZABVÁNYOK ÉS IRÁNYELVEK - (LT) STANDARTAI IR DIREKTYVOS - (ET) NORMID JA DIREKTIIVID - (LV) NORMAS UN DIREKTĪVAS - (BG) НОРМИ И ДИРЕКТИВИ - (AR) تشريعات وقواعد

2001/95/EC	2016/425/EU
	EN 166:2001
	EN 175:1997
	EN 379:2009