



M372050  
08.02.2021

**I** Pompa a spalla a batteria carrellata  
**ISTRUZIONI PER L'USO E ISTRUZIONI DI SICUREZZA**  
Istruzioni originali

**GB** Battery shoulder pump with trolley  
**INSTRUCTION MANUAL AND SAFETY INSTRUCTIONS**  
Translation of the original instructions



**ATTENZIONE!** Prima di usare il prodotto, leggete e comprendete le istruzioni di sicurezza e le istruzioni d'uso fornite  
**WARNING!** Before using the product, read and understand the supplied safety instructions and operating instructions

**A**



# B



5



6



7



8



9



10



11



12



13



14



15



16



17



20



21



22



23

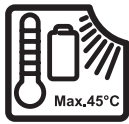

18



19



24



25

# C1

1

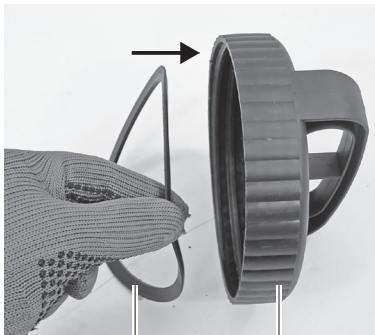

25

3

2

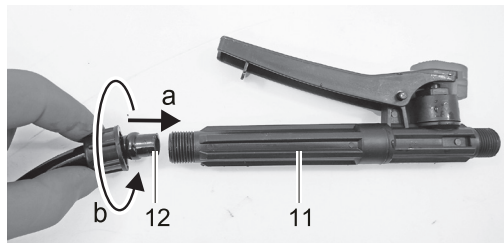

12

11

3

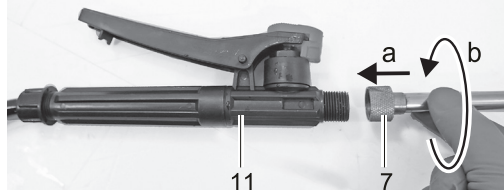

11

7

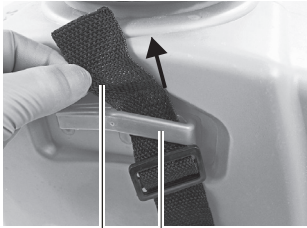
**C2****1**

16

33

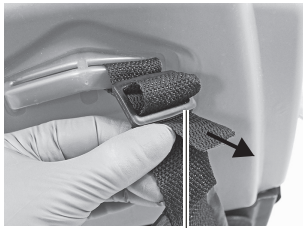
**2**

34

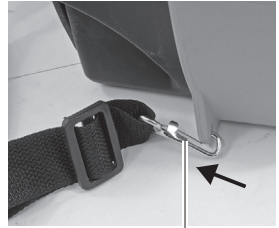
**3**

35

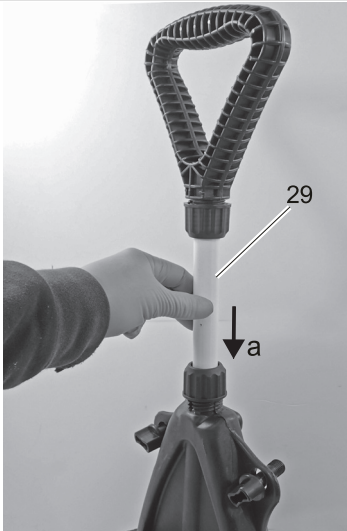
**C3**

29

a

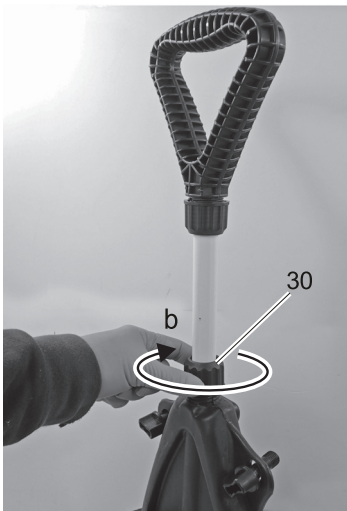

30

b

**C4**

31

27

28

a

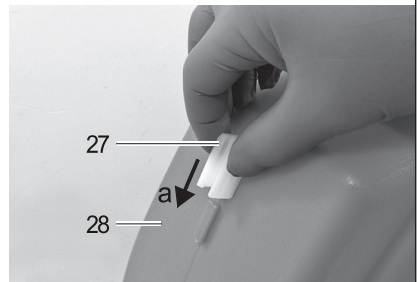
**C5**

b



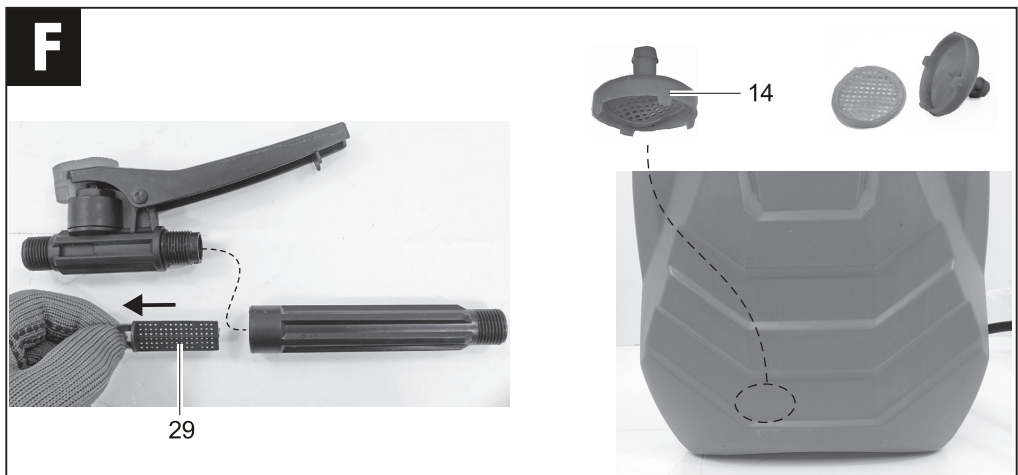
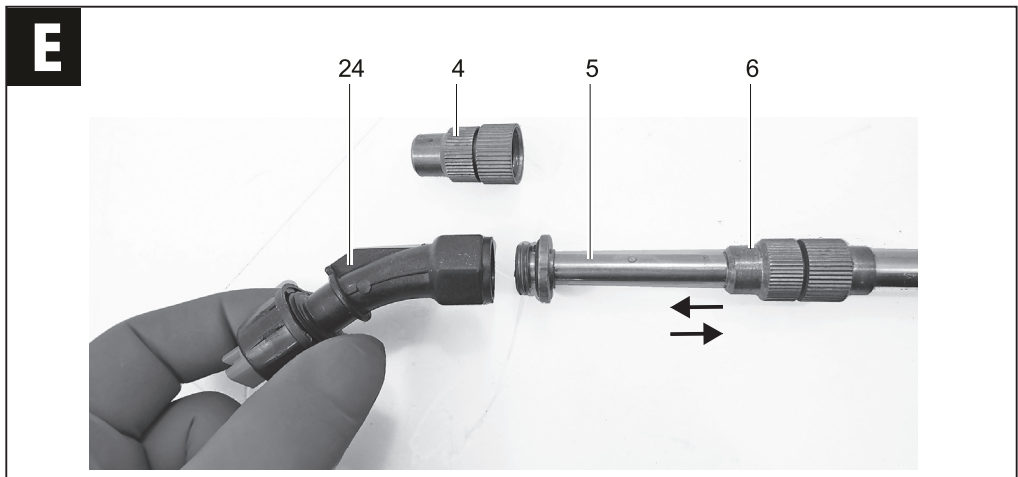
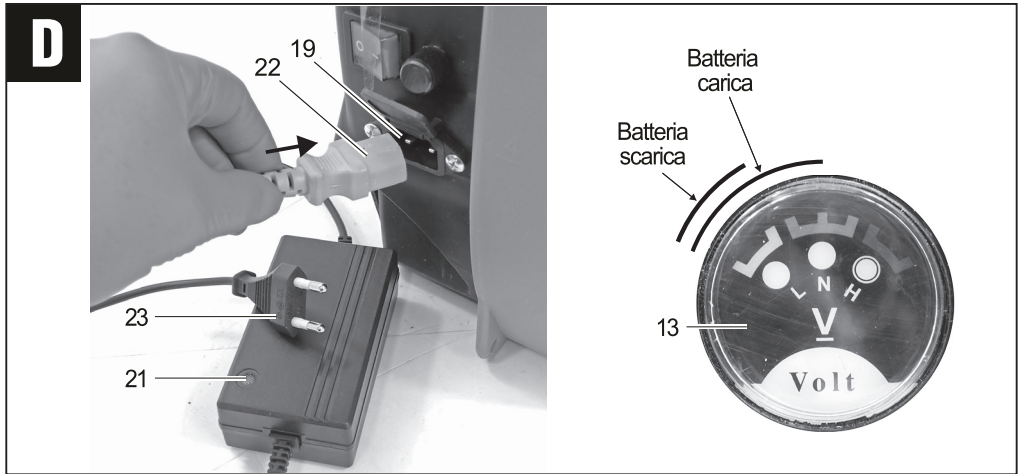

**AVVERTENZE DI SICUREZZA****Attenzione! leggere tutte le avvertenze e tutte le istruzioni.**

La mancata ottemperanza alle avvertenze e alle istruzioni può nuocere alla salute e all'ambiente. Utilizzate l'apparecchio nei modi descritti in queste istruzioni. non utilizzatelo per scopi a cui non è destinato.

**Attenzione! la pompa è idonea per spruzzare prodotti fitosanitari liquidi per agricoltura e giardinaggio. È vietato l'utilizzo di pitture, vernici, liquidi infiammabili, liquidi corrosivi, liquidi pericolosi per la salute.**

Queste istruzioni riportano le informazioni e quanto ritenuto necessario per il buon uso, la conoscenza e la normale manutenzione dell'apparecchio. Esse non riportano le informazioni sulle tecniche di uso dei prodotti per agricoltura e giardinaggio; l'utilizzatore troverà maggiori notizie su libri e pubblicazioni specifiche o partecipando a corsi di specializzazione.

Conservare tutte le avvertenze e le istruzioni per riferimenti futuri.

**Non permettere l'uso dell'apparecchio a persone inesperte o che non conoscano queste istruzioni.**

- 1) Per evitare rischi per l'uomo e per l'ambiente seguire tutte le avvertenze e le istruzioni per l'uso.
- 2) Non contaminare altre colture o vegetazione, alimenti e bevande, corsi d'acqua.
- 3) Tenete i bambini, estranei ed animali a distanza durante il funzionamento dell'apparecchio.
- 4) Usate l'apparecchio in un luogo con un sufficiente ricambio d'aria. non utilizzare all'interno di una serra chiusa.
- 5) Non operate quando c'è vento e cercate di posizionarvi in modo che l'aria non possa soffiarvi contro le sostanze chimiche.
- 6) Usare i dispositivi di protezione individuale (DPI, non inclusi con l'apparecchio). Indossare sempre protezioni per gli occhi, per le vie respiratorie ed il corpo. Le apparecchiature di protezione quali occhiali, maschera, calzature di sicurezza antiscivolo, tuta protettiva e guanti riducono la possibilità di subire lesioni personali.
- 7) Tenete i capelli lunghi raccolti in una cuffia.
- 8) Evitare il contatto del corpo con il liquido contenuto nell'apparecchio; se necessario lavarsi con abbondante acqua pulita.

9) In caso di dubbio sull'utilizzo dei prodotti fitosanitari affidatevi ad un tecnico specializzato di comprovata esperienza.

10) Non distrarsi mai, controllare quello che si sta facendo e usare il buon senso quando si aziona l'apparecchio.

11) Non azionare l'apparecchio quando si è stanchi o sotto l'influsso di droghe, alcol o medicinali.

12) Non sbilanciarsi. mantenere sempre la posizione e l'equilibrio appropriati. Non utilizzare su veicoli in movimento o su scale.

13) Durante l'uso non mangiare, non bere, non fumare.

14) In caso di ingestione del prodotto liquido (non incluso) consultare subito un medico o un centro antiveleni e mostrargli il contenitore o l'etichetta del prodotto.

15) Non forzare l'apparecchio. Usare l'apparecchio adatto per l'operazione da eseguire.

17) Non riempire il serbatoio fino all'orlo, rimanere sotto al livello corrispondente alla capacità nominale riportata sul serbatoio.

18) La pompa deve essere utilizzata solo con prodotti fitosanitari autorizzati dalle autorità e dai regolamenti locali / nazionali e con prodotti fitosanitari adatti all'utilizzo con pompe a pressione manuali.

19) Usare i prodotti chimici rispettando il dosaggio e le prescrizioni di sicurezza indicate dal produttore e in caso di contatto accidentale lavare immediatamente la parte contaminata.

20) Non spruzzare prodotti tossici o nocivi su persone o animali.

21) I solventi o derivati del petrolio possono essere utilizzati solamente con le pompe che riportano in etichetta l'idoneità all'uso con queste sostanze, cioè dotate di guarnizioni specifiche.

22) Riporre la pompa al riparo dal sole e dal gelo e lontano dalle fonti di calore, da alimenti, mangimi e bevande.

23) Durante le operazioni di riempimento, svuotamento, lavaggio, miscelazione, trasporto, collocare la pompa sopra una superficie impermeabile in modo che un'eventuale fuoriuscita di liquido possa essere recuperata, evitando di contaminare l'ambiente.

25) Non utilizzare la pompa con liquidi ad una temperatura maggiore di 40°C

26) Verificate periodicamente il tubo flessibile di mandata, non schiacciate e non piegate il tubo.

27) L'utilizzatore è responsabile verso terzi di eventuali incidenti o danni a persone o cose.

- 28) Riporre l'apparecchio fuori dalla portata dei bambini e lontano da alimenti, mangimi e bevande.
- 29) Dopo l'uso lavare mani e viso e, appena possibile, fare una doccia saponata. Lavare anche i vestiti e pulire o sostituire i dispositivi di protezione.
- 30) Effettuare la manutenzione necessaria dell'apparecchio, verificare la possibile usura o la rottura delle parti e qualsiasi altra condizione che possa influenzare il funzionamento.
- 31) Usare l'apparecchio in conformità con queste istruzioni, tenendo conto delle condizioni di lavorazione e dell'operazione da eseguire.
- 32) Non modificate l'apparecchio. Togliere, sostituire o aggiungere componenti non previsti dalle istruzioni, è vietato ed annulla la garanzia.

### **Uso e precauzioni d'uso degli apparecchi a batteria**

- a) **Ricaricare soltanto con il caricabatterie specificato dal costruttore.** Un caricabatterie che è adeguato per un tipo di gruppo di batterie può creare un rischio di incendio quando viene utilizzato con altri gruppi di batterie.
- b) **Usare apparecchi elettrici solo con i gruppi di batterie specificatamente designati.** L'uso di qualsiasi altro gruppo di batterie può creare il rischio di lesioni e incendi.
- c) **Quando il gruppo di batterie non è in uso, tenerlo lontano da altri oggetti di metallo quali graffette, monete, chiavi, viti, o altri piccoli oggetti metallici che possono creare un collegamento tra i due morsetti.** Cortocircuitare i morsetti della batteria può provocare ustioni o incendi.
- d) **Se la batteria è in cattive condizioni, può fuoriuscire del liquido; evitare ogni contatto. Se si verifica un contatto accidentale, sciacquare immediatamente con acqua. Se il liquido entra negli occhi, cercare immediato aiuto medico.** Il liquido fuoriuscito dalla batteria può provocare irritazioni o ustioni.
- e) **Mantenete l'apparecchio e le batterie lontano da fonti di calore e dal fuoco. Non esporre a temperature superiori a 50°C.** Alte temperature possono provocare l'esplosione delle batterie.

### **Assistenza**

- a) **Fare effettuare le operazioni di manutenzione sugli apparecchi elettrici da parte di**

**personale tecnico qualificato che utilizza soltanto ricambi originali.** Questo permetterà di mantenere la sicurezza dell'apparecchio elettrico.

- b) **Non tentare di riparare l'apparecchio elettrico o di accedere ad organi interni.** Interventi effettuati da personale non qualificato e non autorizzato dalla Ditta costruttrice può generare seri pericoli ed annulla la garanzia.
- c) **Richiedete solo ricambi originali.** L'utilizzo di ricambi non originali può compromettere la sicurezza dell'apparecchio elettrico.

### **AVVERTENZE DI SICUREZZA DELLA BATTERIA E DEL CARICABATTERIA**

- a) **Non smontare o lacerare l'involucro della batteria. Non colpirla e non lasciarla cadere a terra.** Batterie danneggiate possono provocare seri pericoli.
- b) **Non esporre la batteria al calore o al fuoco. Non esporre alla luce solare diretta. Non lasciarla all'interno di veicoli. Non esporre a temperatura maggiore di 50°C.** Pericolo di esplosione.
- c) **Una batteria usata impropriamente può provocare la fuoriuscita di vapori.** Arieggiare il locale e consultare un medico in caso di necessità.
- d) **Mettere le batterie e gli apparecchi elettrici fuori dalla portata dei bambini.** E' buona norma mantenere i bambini lontano dagli apparecchi elettrici.
- e) **Non inserire alcun oggetto metallico nel vano porta batteria. Non depositate la batteria assieme ad altri oggetti metallici (come la cassetta attrezzi) o assieme ad altre batterie.** Pericolo di generare un corto circuito elettrico.
- f) **Utilizzare il caricabatterie in ambienti chiusi al riparo dalla pioggia e dall'umidità.** Prevenite possibili folgorazioni elettriche.
- g) **Mantenete il caricabatterie sempre pulito.** Polvere e sporcizia impediscono la corretta ricarica.
- h) **Prima di ogni impiego controllare il caricabatterie, il cavo e la spina.** Non utilizzatelo in caso di danni o guasti. Non aprire mai il caricabatterie e ripararlo soltanto da personale qualificato e soltanto con pezzi di ricambio originali.
- i) **Non utilizzare il caricabatterie su basi facilmente infiammabili (come carta, tessuti, legno ecc.) oppure in ambienti infiamma-**

- bili o esplodenti.** Prevenite possibili incendi a seguito di surriscaldamenti.
- l) **Ricaricate la batteria con temperatura ambiente compresa tra 10°C e 35°C.** Temperature inferiori o superiori possono danneggiare la batteria e non permettere la normale ricarica.
  - m) **Scollegate il caricabatterie dalla rete elettrica quando non lo usate. Non lasciate il caricabatterie acceso con la batteria completamente carica.** Prevenite possibili incidenti.
  - n) **È normale che il caricabatterie e la batteria si riscaldino durante la fase di carica. E' però necessario lasciarli raffreddare entrambi, fino a temperatura ambiente, tra due ricariche consecutive.** Temperature elevate possono provocare guasti o esplosione della batteria.
  - o) **Sostituite le batterie che hanno terminato il loro ciclo di utilizzo.** Se la batteria si scarica molto velocemente e/o i cicli di ricarica sono molto corti, è il segnale che si sta esaurendo e va pertanto sostituita.
  - p) **Utilizzate esclusivamente batterie di ricambio originali, del tipo e con caratteristiche uguali a quella fornita con l'utensile.** L'uso di batterie di tipo o con voltaggio diverso possono danneggiare l'utensile e generare pericoli. Acquistate esclusivamente ricambi originali.
  - q) **Alcune batterie sono dotate di protezione termica autoripristinante che inibisce la ricarica nel caso si raggiungano temperature troppo elevate; in questo caso il caricabatterie emetterà una luce lampeggiante rossa.** Rimuovere la batteria dal proprio alloggiamento per alcuni minuti prima di reinserirla nel caricabatterie. La carica riprenderà automaticamente quando la temperatura sarà rientrata entro valori di sicurezza.
  - r) **La tensione di alimentazione del caricabatterie deve corrispondere a quella dichiarata sulla targa dati dello stesso.** Non utilizzate nessun altro tipo di alimentazione.
  - s) **È consigliato l'uso di un apparecchio salvavita sulla linea di alimentazione elettrica.** Consultate il vostro elettricista di fiducia.
  - t) **Non danneggiare o calpestare il cavo di alimentazione. Non trascinate il caricabatterie tirando il cavo. Non tirate il cavo per estrarre la spina dalla rete di alimentazione.**

- u) **Un eventuale cavo di prolunga deve avere una sezione superiore a quella del cavo del caricabatteria e dimensionato in base alla sua lunghezza.**

## SIMBOLOGIA

Osservate con attenzione la simbologia e memorizzate il rispettivo significato. Una corretta interpretazione dei simboli consente un uso più sicuro.

- 1 Modello macchina.
- 2 Dati tecnici.
- 3 Numero di lotto e anno di fabbricazione della macchina. Le prime 2 cifre indicano l'anno.
- 4 Marchi di certificazione.
- 5 Attenzione!
- 6 Leggete con attenzione tutte le istruzioni prima dell'uso.
- 7 Tenere le persone a distanza di sicurezza quando si spruzza.
- 8 Non spruzzare in direzione di persone o animali.
- 9 Indossate occhiali a protezione degli occhi.
- 10 Indossate una tuta a protezione della pelle.
- 11 Indossate una maschera a protezione delle vie respiratorie.
- 12 Indossate guanti a protezione delle mani.
- 13 Indossate stivali alti a protezione degli arti inferiori.
- 14 Capacità del serbatoio.
- 15 Temperatura massima di utilizzo.
- 16 Non impiegare per spruzzare olii, solventi, o derivati del petrolio.
- 17 Non utilizzare in caso di pioggia e in ambienti umidi.
- 18 Pericolo di esplosione batterie. Mantenele l'utensile e le batterie lontano da fonti di calore e dal fuoco. Non esporre a temperature superiori a 45°C.
- 19 Mantenere lontano dal fuoco.
- 20 Solo per uso interno e in ambienti asciutti.
- 21 Doppio isolamento elettrico.
- 22 Fusibile di protezione (se presente).
- 23 Interruttore termico autoripristinabile (se presente).
- 24 Caricabatteria con trasformatore di sicurezza (se presente)
- 25  I rifiuti elettrici ed elettronici possono contenere sostanze pericolose per l'ambiente e per la salute umana; non devono pertanto essere smaltiti con quelli domestici



ma mediante una raccolta separata negli appositi centri di raccolta o riconsegnati al venditore nel caso di acquisto di una apparecchiatura nuova analoga. Lo smaltimento abusivo dei rifiuti comporta l'applicazione di sanzioni amministrative.

- 26  Le batterie incluse nell'apparecchio possono essere smaltite assieme ad esso. Non gettate nel fuoco e non disperdete nell'ambiente le batterie esauste ma consegnatele agli appositi centri per il loro smaltimento. Non smaltire assieme ai rifiuti domestici.

### COMPONENTI (FIG. A)

- 1 Serbatoio
- 2 Filtro
- 3 Tappo di riempimento
- 4 Ugello in ottone
- 5 Lancia, parte mobile
- 6 Ghiera di blocco parte mobile
- 7 Lancia, parte fissa
- 8 Ghiera fissaggio lancia
- 9 Fermo per flusso sempre aperto
- 10 Leva di erogazione
- 11 Impugnatura
- 12 Tubo
- 13 Indicatore livello di carica batteria
- 14 Filtro interno al serbatoio
- 15 Impugnatura di trasporto serbatoio
- 16 Cinghie a tracolla
- 17 Interruttore di accensione
- 18 Pomello di accensione e regolazione portata
- 19 Presa di ricarica
- 20 Caricabatteria
- 21 Led stato di carica
- 22 Connettore del caricabatteria
- 23 Spina di alimentazione caricabatteria
- 24 Ugelli accessori
- 25 Guarnizione del tappo di chiusura
- 26 Guarnizioni di ricambio
- 27 Supporto lancia
- 28 Maniglia di trasporto carrello
- 29 Tubo telescopico
- 30 Ghiera di fissaggio tubo telescopico
- 31 Viti di fissaggio serbatoio
- 32 Base di appoggio serbatoio
- 33 Adattatore per accessorio campana diserbo

### MONTAGGIO (FIG. C1-C2-C3)

**Attenzione! Per il trasporto alcuni componenti potrebbero essere forniti smontati e possono trovarsi all'interno del serbatoio: verificate ed estraeteli.**

Estraete l'apparecchio i componenti e verificate visivamente la loro perfetta integrità. Assemblate i vari componenti e serrate bene tutti i raccordi.

#### **Montaggio componenti (Fig.C1)**

- 1 Inserite la guarnizione (25) all'interno del tappo (3)
- 2 Infilate il tubo (12) sull'impugnatura (11) e avvitate la ghiera di fissaggio.
- 3 Fissate la lancia (7) all'impugnatura (11) e avvitate la ghiera di fissaggio.

#### **Montaggio della cinghia a tracolla per trasporto a spalla (Fig.C2)**

1. Inserite la cintura (16) attraverso la fessura del gancio di supporto (33).
  2. Girare la cintura all'interno della fibbia.
  3. Inserite il gancio di supporto (27) sulla sede presente alla base del serbatoio.
- Regolate la lunghezza delle cinghie a spalla in base alla vostra corporatura.

#### **Montaggio della maniglia per trasporto a carrello (Fig.C3)**

- a) Inserire il tubo telescopico nell'alloggiamento attraverso il foro superiore (29)
- b) Bloccare il tubo all'altezza desiderata avvitando al ghiera (30).

#### **Fissaggio del serbatoio al carrello (Fig.C4)**

- a) Adagiare il serbatoio alla base del supporto.
- b) Allineare i fori del supporto alle filettature sul serbatoio.
- c) Inserire le viti (31) e avvitare completamente.

#### **Montaggio del supporto lancia (Fig.C5)**

- 1 Infilare il supporto della lancia (27) sulla rotaia (28) presente sul lato del serbatoio.
- 2 Per il trasporto e rimessaggio agganciare la lancia al supporto.

### MESSA IN SERVIZIO

Nel luogo d'uso o di ricarica dell'apparecchio è opportuno considerare:

- che la zona non sia umida e sia al riparo dagli agenti atmosferici.
- che attorno sia prevista un'ampia zona operativa libera da impedimenti.

- che bambini ed estranei siano tenuti a distanza.
- che vi sia una buona illuminazione.
- che sia utilizzata in vicinanza dell'interruttore generale con Differenziale.
- che l'ambiente si ben areato
- che la temperatura ambiente sia compresa tra 10°C e 35°C.
- che l'ambiente non sia in atmosfera infiammabile/esplosiva.

Se osservate delle anomalie di funzionamento staccate l'alimentazione elettrica e consultate il capitolo "Problemi, cause e rimedi".

Quando non utilizzate il caricabatterie staccate la spina dalla presa e riponetelo nel suo imballo.

### **Carica della batteria (Fig.D)**

**⚠ ATTENZIONE! Ricaricare la batteria subito dopo l'acquisto e prima dell'uso.**

**⚠ ATTENZIONE! Ricaricare soltanto batterie compatibili, indicate dal costruttore.**

- 1) Inserire il connettore del caricabatteria (22) nella presa di ricarica (19).
- 2) Inserite la spina del caricabatterie (23) in una presa di corrente.
- 3) L'accensione della luce rossa di carica (21), segnala l'inizio della carica della batteria. La durata della carica per una batteria completamente scarica è di circa 6 ore.
- 4) Alla fine della ricarica la luce led (21) passa al colore verde.
- 5) A carica ultimata staccate la spina del caricabatterie e scollegate il connettore (22) dalla presa di ricarica (19).

Nota: Quando il caricabatterie è collegato alla rete elettrica ma il connettore di ricarica è scollegato, si accende la luce verde (5) per segnalare la presenza della rete.

Il livello di carica della batteria può essere monitorato sul pannello indicatore (13) con l'apparecchio acceso.

### **Importante!**

**Per mantenere efficiente la batteria, non scaricarla completamente.**

**Eseguite una successiva ricarica completa:**

- Dopo ogni utilizzo.
- Almeno ogni 4 mesi, anche in caso di inutilizzo.
- Se durante il lavoro notate un calo evidente delle prestazioni.

Rammentate sempre che la batteria dopo un cer-

to periodo è necessario sostituirla. I fattori che influiscono sulla sua durata sono: numero dei cicli di carica/scarica, stress da utilizzo gravoso, tempo dalla sua fabbricazione, assenza di manutenzione, assenza di ricarica, permanenza a temperature maggiori di 20°C.

A carica ultimata staccate il connettore (22) e la spina del caricabatterie (23).

Se osservate delle anomalie di funzionamento staccate l'alimentazione elettrica e consultate il capitolo "Problemi, cause e rimedi".

Quando non utilizzate il caricabatterie staccate la spina dalla presa e riponetelo nel suo imballo.

### **ACCENSIONE E SPEGNIMENTO (FIG.A)**

L'apparecchio può funzionare in due modalità:

- Funzionamento alla massima portata
- Funzionamento con portata regolabile

#### Funzionamento alla massima portata:

- 1 Portare l'interruttore di accensione (17) in posizione (I)/ON.
- 2 Premere la leva di erogazione (10) per azionare la pompa.
- 3 Rilasciando la leva di erogazione(10) la pompa si spegne.

#### Funzionamento con portata regolabile:

- 1 Assicurarsi che l'interruttore di accensione (17) si trovi in posizione (0) / OFF, spento.
- 2 Ruotare in senso orario il pomello di regolazione portata (18).
- 3 Premere la leva di erogazione (10) e regolare la portata agendo sul pomello di regolazione (18).
- 4 Per spegnere l'apparecchio ruotare, completamente in senso antiorario il pomello di regolazione (18).

#### Spegnimento:

Per spegnere l'apparecchio, posizionare l'interruttore di accensione (17) sullo (0)/OFF e ruotare il pomello di regolazione (18) in senso antiorario fino a udire il click di spegnimento.

### **ISTRUZIONI D'USO (FIG. A)**

**⚠ ATTENZIONE! Prima di utilizzare l'apparecchio è necessario effettuare una carica completa della batteria (vedere capitolo carica della batteria).**

**Indossate sempre i dispositivi di protezione in-**

**dividuale (DPI) elencati nel cap. “Avvertenze di sicurezza” e preparate a parte il prodotto liquido (non incluso) da inserire dentro il serbatoio. Attenzione! Osservate sempre le avvertenze del prodotto in uso riguardanti i rischi per la salute e per l’ambiente.**

**Nb: Al primo avvio provate la funzionalità della pompa usando dell’acqua pulita.**

Aprirete il tappo del serbatoio e versate il prodotto nel suo interno, senza superare la capacità nominale del serbatoio (vedere tabella dati tecnici); chiudete bene il tappo ed asciugate l’apparecchio da eventuali gocce.

Indossate l’apparecchio a spalla (come uno zaino), con una mano afferrate la lancia di spruzzo nella zona della leva di azionamento.

Premete ora la leva della lancia per aprire il rubinetto e spruzzare il liquido sulla vegetazione. Regolate se necessario la portata della pompa seguendo le istruzioni riportate sul paragrafo precedente e agite sulla ghiera dell’ugello (4) per regolare la nebulizzazione.

Durante l’uso mantenete la lancia rivolta in avanti e mai contro voi stessi.

Evitate di spruzzate verso l’alto in modo che il liquido nebulizzato non vi avvolga nella zona della bocca e del naso.

Se osservate delle anomalie di funzionamento consultate il capitolo “Problemi, cause e rimedi”. Dopo l’uso, azionate la pompa con acqua pulita, sciacquate, svuotate il serbatoio e spegnete l’apparecchio.

#### Installare gli accessori (Fig.E)

La macchina è fornita con una serie di ugelli di ricambio per applicazioni specifiche.

Per sostituire gli ugelli è sufficiente svitare l’ugello principale in ottone (4) e avvitare quello accessorio.

#### Regolazione lunghezza della lancia (Fig.E)

Svitare la ghiera di fissaggio (6), allungare la lancia mobile (5) e bloccare alla lunghezza desiderata avvitando a fondo la ghiera di fissaggio (6).

### **TRASPORTO E RIMESSAGGIO**

Per trasportare la pompa, agganciate la lancia al supporto (27 Fig.A) con l’ugello rivolto verso l’alto e sollevate la pompa usando la maniglia (15 Fig.A).

Se la pompa viene veicolata con l’ausilio di un mezzo di trasporto, assicuratevi che non si ribalti.

Prima del rimessaggio pulite accuratamente la pompa seguendo le indicazioni del capitolo “manutenzione e pulizia” e lasciatela asciugare con il serbatoio aperto e capovolto.

Per il rimessaggio, utilizzate sempre il suo imballo; questo lo preserverà da urti, polvere e umidità che ne possono compromettere il regolare funzionamento.

Riporre la pompa fuori dalla portata dei bambini, lontano dalle fonti di calore, da alimenti, mangimi o bevande e al riparo dal sole e dal gelo.

**Attenzione! Prima del rimessaggio e almeno ogni 4 mesi, eseguite una ricarica completa della batteria.**

### **MANUTENZIONE E PULIZIA (FIG.F)**

**⚠ ATTENZIONE! Prima di ogni controllo o manutenzione spegnete l’apparecchio e scollegate il caricabatteria.**

La durata e il costo d’esercizio dipendono anche da una costante e scrupolosa manutenzione.

Pulite regolarmente ed abbiate cura del vostro apparecchio, vi garantirete una perfetta efficienza ed una lunga durata dello stesso.

#### **PULIZIA DEI FILTRI E DEGLI UGELLI (Fig.F)**

Per mantenere efficiente l’apparecchio pulite regolarmente il filtro all’interno della lancia (29) e il filtro posto sul fondo del serbatoio (14).

Pulire gli ugelli e sturate i fori usando un pennellino e detergente neutro diluito in acqua.

#### **INTERNO (al termine di ogni utilizzo)**

- Svuotate il serbatoio e la lancia; risciacquateli più volte in modo da eliminare tutti i residui del prodotto usato. Azionate l’apparecchio con acqua pulita per qualche minuto.

- Asciugate molto bene.

Attenzione! Eventuali residui di prodotto possono compromettere il successivo funzionamento; questo guasto non è coperto dalla garanzia.

#### **ESTERNO**

- Rimuovete la polvere e le gocce con un panno.

- Non usate infiammabili, detergenti o solventi vari ma solo un panno umido e acqua.

- Le parti in plastica sono aggredibili da agenti chimici.

**Attenzione! Eventuali residui di prodotto possono compromettere il successivo funzionamento; questo guasto non è coperto dalla garanzia.**

## PROBLEMI, CAUSE E RIMEDI

PROBLEMA	CAUSE	RIMEDI
Non esce il liquido nebulizzato dalla lancia	Batteria scarica	Effettuare una ricarica completa
	Interruttore di accensione in posizione 0/OFF	Posizionare l'interruttore sulla posizione I/ON
	Leva di erogazione chiusa	Premere la leva di erogazione
	Tubo piegato od ostruito. Lancia ed ugello ostruiti.	Controllare il tubo flessibile, la lancia e gli ugelli
	Filtri otturati	Pulire i filtri, vedere capitolo manutenzione e pulizia
	Ugelli otturati	Pulire i fori degli ugelli
Gocce di liquido sull'apparecchio	Raccordi e tappo non serrati	Serrare bene tutti i raccordi e il tappo. Se il problema persiste verificare tutte le guarnizioni e sostituirle se necessario.
La batteria non si ricarica	Spinotto di alimentazione non inserito correttamente nella presa di ricarica	Togliere e reinserire lo spinotto di alimentazione nella presa di ricarica
	Caricabatteria o batteria non pronti per la ricarica. Batteria surriscaldata	Attendere che la batteria si raffreddi
	Caricabatterie o batteria guasti	Rivolgetevi a un centro di assistenza autorizzato

**⚠ ATTENZIONE! Se dopo aver eseguito gli interventi sopra descritti l'apparecchio non funziona correttamente o in caso di anomalie diverse da quelle indicate, portatelo presso un centro di assistenza autorizzato esibendo la prova di acquisto e richiedendo ricambi originali. Fate sempre riferimento alle informazioni riportate sull'etichetta dati tecnici.**

## SMALTIMENTO

Per la salvaguardia ambientale procedete secondo le leggi vigenti del Paese in cui vi trovate. Rivolgetevi alle autorità competenti per maggiori notizie in merito.



I rifiuti elettrici ed elettronici possono contenere sostanze pericolose per l'ambiente e la salute umana; non devono pertanto essere smaltiti con quelli domestici ma mediante una raccolta separata negli appositi centri di raccolta o riconsegnati al venditore nel caso di acquisto di una apparecchiatura nuova analoga. Lo smaltimento abusivo dei rifiuti comporta l'applicazione di sanzioni amministrative.



**Smaltimento batterie:** Le batterie incluse nell'apparecchio possono essere smaltite assieme ad esso. Non gettate nel fuoco e non disperdete nell'ambiente le batterie esauste ma consegnatele agli appositi centri per il loro smaltimento. Non smaltire assieme ai rifiuti domestici.

## GARANZIA

Il prodotto è tutelato a norma di legge contro non conformità rispetto alle caratteristiche dichiarate purché sia stato utilizzato esclusivamente nel modo descritto dalle istruzioni, non sia stato manomesso in alcun modo, sia stato conservato correttamente, sia stato riparato da tecnici autorizzati e, ove previsto, siano stati utilizzati solo ricambi originali.

In caso di utilizzo industriale o professionale oppure in caso di impiego simile la garanzia ha validità di 12 mesi.

Sono esclusi dalla garanzia i componenti soggetti ad usura o deterioramento dovuto all'uso normale.

Per emettere una richiesta di intervento in garanzia è necessario presentare la prova di acquisto al rivenditore o ad centro assistenza autorizzato.

**SAFETY WARNINGS**

**IMPORTANT! Read all the warnings and instructions.**

Failure to observe the warnings and instructions can harm your health and the environment. Use the appliance as described in these instructions. Do not use it for purposes for which it was not intended.

**IMPORTANT! The pump is suitable for spraying liquid phytosanitary products for agriculture and gardening. It is prohibited to use paint, varnish, flammable liquids, corrosive liquids and hazardous liquids.**

These instructions contain information deemed necessary for proper use, knowledge and standard maintenance of the appliance. They do not contain any information on the techniques for using agricultural and gardening products. Users can find more information in books and specific publications or by taking part in training courses. Store all warnings and instructions for future reference.

**Do not let inexperienced people or people that have not read these instructions use the appliance.**

- 1) To prevent risks for humans and the environment follow all the warnings and instructions for use.
- 2) Do not contaminate other crops or vegetation, food and drinks or water courses.
- 3) Keep children, strangers and animals away while the appliance is operating.
- 4) Use the appliance in a well-ventilated place. Do not use inside a closed greenhouse.
- 5) Do not operate in the wind and try to stand where the air cannot blow the chemical substances against you.
- 6) Use personal protective equipment (PPE, not included with the appliance). Always wear protection for your eyes, respiratory tracts and body. Protective equipment such as goggles, masks, non-slip footwear, protective overalls and gloves reduces the possibility of personal injury.
- 7) Keep long hair tied back in a cap.
- 8) Avoid contact between your body and the liquid contained in the appliance; if necessary wash yourself with plenty of clean water.
- 9) In case of doubt on how to use phytosanitary products, contact a specialist technician with consolidated experience.

- 10) Never allow yourself to be distracted. Control what you are doing and use your common sense when using the appliance.
- 11) Never use the tool when you are tired or under the influence of drugs, alcohol or medicines.
- 12) Do not lose your balance. Always keep an appropriate position and balance. Do not use on moving vehicles or on ladders.
- 13) During use do not eat, drink or smoke.
- 14) If you swallow the liquid product (not included) seek medical advice straight away or contact a poison control centre and show them the product container or label.
- 15) Do not force the appliance. Use a suitable appliance for the operation to be carried out.
- 17) Do not fill the tank to the brim, but stay below the level corresponding to the nominal capacity shown on the tank.
- 18) The pump must only be used with phytosanitary products authorised by the authorities and local/national regulations and with phytosanitary products suitable for use with manual pressure pumps.
- 19) Use chemical products respecting the dose and safety instructions indicated by the manufacturer and in the event of accidental contact immediately wash the contaminated part.
- 20) Do not spray toxic or harmful products on people or animals.
- 21) Solvents or oil by-products can only be used with pumps whose labels state they are suitable for use with these substances, i.e. equipped with specific gaskets.
- 22) Put away the pump where it is protected from the sun and frost and away from heat sources, foods, animal feed and drinks.
- 23) During filling, emptying, washing, mixing and transport operations, place the pump on a waterproof surface so that any liquid that leaks out can be cleaned up without contaminating the environment.
- 25) Do not use the pump with liquids at a temperature of over 40 °C
- 26) Periodically check the delivery hose, do not crush or bend the hose.
- 27) The user is responsible for other people as far as accidents or damage to people or property are concerned.
- 28) Store the machine out of the reach of children and away from food and animal feeds.
- 29) After use, wash your hands and face and have a shower with soap as soon as possible. Also wash clothes and clean or replace

protective equipment.

- 30) Perform the necessary maintenance on the appliance. Check if any parts are worn or broken and any other condition that could affect its operation.
- 31) Use the appliance according to these instructions, considering the work conditions and the operation to be performed.
- 32) Do not tamper with the appliance. Taking off, replacing or adding components not included in the instructions is prohibited and causes the warranty to become null and void.

### **Use and precautions for using battery-operated appliances**



- a) Recharge only with the charger specified by the manufacturer. A charger that is adequate for one type of battery group can create a fire hazard when used with other battery groups.
- b) Use electrical appliances only with specifically designated battery packs. Use of any other battery pack creates the risk of injury and fire.
- c) When the battery pack is not in use, keep it away from other metal objects such as paper clips, coins, keys, screws, or other small metal objects that can create a connection between the two clamps. Short circuiting the battery terminals can cause burns or fire.
- d) If the battery is in bad condition, liquid may leak out; avoid any contact. If accidental contact occurs, immediately flush with water. If the liquid gets into your eyes, seek immediate medical help. Liquid leaking from the battery can cause irritation or burns.
- e) Keep the appliance and batteries away from heat and fire. Do not expose to temperatures above 50°C. High temperatures can cause batteries to explode.

### **Assistance**

- a) Have the maintenance operations performed on electrical appliances by qualified technical personnel using only original spare parts. This will keep the electrical appliance safe.
- b) Do not attempt to repair the electrical appliance or access internal organs. Interventions carried out by unqualified personnel who are not authorized by the manufacturer may generate serious hazards and void the warranty.
- c) Request original spare parts only. The use of non-original spare parts may compromise the safety of the electrical appliance.

### **SAFETY WARNINGS OF BATTERY AND BATTERY CHARGER**

- a) Do not disassemble or tear the battery casing. Do not hit it or let it fall to the ground. Damaged batteries can cause serious dangers.
- b) Do not expose the battery to heat or fire. Do not expose to direct sunlight. Do not leave it in vehicles. Do not expose to temperatures higher than 50 ° C. Danger of explosion.
- c) An improperly used battery can cause vapors to escape. Ventilate the room and consult a doctor if necessary.
- d) Put batteries and electrical appliances out of the reach of children. It is good practice to keep children away from electrical appliances.
- e) Do not insert any metal object into the battery compartment. Do not store the battery together with high metal objects (such as the toolbox) or with other batteries. Danger of generating an electrical short circuit.
- f) Use the battery charger indoors away from rain and moisture. Prevent possible electric shocks.
- g) Keep the charger clean at all times. Dust and dirt prevent proper recharging.
- h) Before each use, check the charger, cable and plug. Do not use it in case of damage or breakdown. Never open the charger and only repair it by qualified personnel and only with original spare parts.
- i) Do not use the charger on highly flammable bases (such as paper, fabrics, wood, etc.) or in flammable or explosive environments. Prevent possible fires due to overheating.
- j) Recharge the battery at an ambient temperature between 10 ° C and 35 ° C. Lower or higher temperatures can damage the battery and not allow normal charging.
- m) Disconnect the charger from the mains when you are not using it. Do not leave the charger switched on with a fully charged battery. Prevent possible accidents.
- n) It is normal for the charger and the battery to warm up during the charging phase. However, it is necessary to let them both cool down to room temperature between two consecutive recharges. High temperatures can cause the battery to fail or explode.
- o) Replace the batteries that have finished their use cycle. If the battery discharges very quickly and / or the charging cycles are very short, it is the signal that is running out and should therefore be replaced.

- p) Only use original spare batteries, of the same type and with the same characteristics as those supplied with the tool. The use of batteries of different types or with different voltages can damage the tool and generate hazards. Purchase only original spare parts.
- q) Some batteries are equipped with a self-restoring thermal protection that prevents recharging if too high temperatures are reached; in this case the charger will flash red. Remove the battery from its housing for a few minutes before reinserting it into the charger. The charge will automatically resume when the temperature has returned within safety values.
- r) The power supply voltage of the battery charger must correspond to that stated on the data plate of the same. Do not use any other type of power supply.
- s) Use of a life-saving device on the power supply line is recommended. Consult your local electrician.
- t) Do not damage or step on the power cord. Do not drag the charger by pulling the cable. Do not pull the cable to remove the plug from the mains.
- u) Any extension cable must have a section greater than that of the charger cable and must be sized according to its length.
- 17 Do not use in the rain and in damp environments.
- 18 Danger of battery explosion. Keep the tool and batteries away from heat and fire. Do not expose to temperatures above 45 ° C.
- 19 Keep away from fire.
- 20 For internal use only and in dry environments.
- 21 Double electrical insulation.
- 22 Protection fuse (if present).
- 23 Self-resettable thermal switch (if present).
- 24 Battery charger with safety transformer (if present)
- 25  Electrical and electronic waste can contain substances that are dangerous for the environment and for human health; they must therefore not be disposed of with domestic ones but by a separate collection in the appropriate collection centers or returned to the seller in the case of purchase of a similar new device. Illegal disposal of waste involves the application of administrative sanctions.
- 26  The batteries included in the appliance can be disposed of with it. Do not throw in the fire and do not dispose of the exhausted batteries in the environment but hand them over to the appropriate disposal centers. Do not dispose of with household waste.

## SYMBOLS

Look carefully at the symbols and memorise their respective meanings. Correct interpretation of the symbols allows safer use.

- 1 Type.
- 2 Technical data
- 3 Lot number and year of manufacture of the machinery. The first 2 digits determines the year.
- 4 Trademarks of certifications.
- 5 Warning!
- 6 Carefully read all instructions before use.
- 7 Keep people at a safe distance when spraying.
- 8 Do not spray towards people or animals.
- 9 It is compulsory to wear eye protection.
- 10 Wear overalls to protect your skin.
- 11 It is compulsory to wear a mask to protect your respiratory tracts.
- 12 Wear protective gloves.
- 13 Wear high boots to protect your legs.
- 14 The tank capacity.
- 15 Maximum operating temperature.
- 16 Do not use oils, solvents or oil by-products for spraying.

## COMPONENTS (FIG. A)

- 1 tank
- 2 Filter
- 3 Filler cap
- 4 Brass nozzle
- 5 Lancia, mobile part
- 6 Locking ring for moving part
- 7 Lancia, fixed part
- 8 Lance fixing ring
- 9 Flow stop always open
- 10 Dispensing lever
- 11 Handle
- 12 Tube
- 13 Battery charge level indicator
- 14 Tank internal filter
- 15 Tank carrying handle
- 16 Shoulder straps
- 17 Ignition switch
- 18 Ignition and flow control knob
- 19 Charging socket
- 20 Battery charger
- 21 Charge status LED

- 22 Charger connector
- 23 Battery charger power plug
- 24 Accessory nozzles
- 25 Seal of the closing cap
- 26 Spare gaskets
- 27 Spear support
- 28 Carriage transport handle
- 29 Telescopic tube
- 30 Telescopic tube fixing ring
- 31 Tank fixing screws
- 32 Tank support base
- 33 Adapter for weeding bell accessory

### **ASSEMBLY (FIG. C1-C2)**

**Warning! For transport some components may be supplied disassembled and can be found inside the tank: check and take them out.**

Take out the appliance and components and visually check they are perfectly intact. Assemble the various components and tighten all the connections properly.

#### **Assembly of components (Fig.C1)**

- 1 Insert the gasket (25) inside the cap (3)
- 2 Insert the tube (12) on the handle (11) and tighten the fixing ring nut.
- 3 Fix the lance (7) to the handle (11) and tighten the fixing ring nut.

#### **Assembly of shoulder strap for shoulder carrying (Fig.C2)**

1. Insert the belt (16) through the slot in the support hook (33).
  2. Turn the belt inside the buckle.
  - 3 Insert the support hook (27) on the seat at the base of the tank.
- Adjust the length of the shoulder straps according to your build.

#### **Assembly of the handle for carriage transport (Fig. C3)**

- a) Insert the telescopic tube into the housing through the upper hole (29)
- b) Lock the pipe at the desired height by screwing it onto the ring nut (30).

#### **Fixing the tank to the trolley (Fig.C4)**

- a) Place the tank at the base of the support.
- b) Align the holes of the support with the threads on the tank.
- c) Insert the screws (31) and tighten them completely.

#### **Assembly of the lance support (Fig.C5)**

- 1 Insert the lance support (27) on the rail (28) on the side of the tank.
- 2 For transport and storage hook the lance to the support.

### **SWITCHING ON**

When using or charging the appliance it is advisable to consider:

- that the area is not damp and is sheltered from atmospheric agents.
- that a large operational area free of impediments is provided around.
- that children and strangers are kept at a distance.
- that there is good lighting.
- which is used near the main switch with Differential.
- that the environment is well ventilated
- that the ambient temperature is between 10°C and 35°C.
- that the environment is not in a flammable / explosive atmosphere.

If you observe any malfunctions, disconnect the power supply and refer to the "Problems, causes and remedies" chapter.

When not using the battery charger, pull the plug out of the socket and store it in its packaging.

#### **Battery charge (Fig.D)**

**⚠ WARNING! WARNING! Recharge the battery immediately after purchase and before use.**

**⚠ WARNING! Only recharge compatible batteries indicated by the manufacturer.**

- 1) Insert the charger connector (22) into the charging socket (19).
- 2) Insert the plug of the charger (23) into a socket.
- 3) When the red charging light (21) turns on, it indicates that the battery has started charging. The duration of the charge for a completely discharged battery is approximately 6 hours.
- 4) At the end of the recharge the LED light (21) changes to green.
- 5) When charging is complete, unplug the charger plug and disconnect the connector (22) from the charging socket (19).

Note: When the charger is connected to the mains but the charging connector is disconnected, the green light (5) lights up to indicate the presence of the network.

The battery charge level can be monitored on



the indicator panel (13) with the appliance switched on.

### **Important!**

**To keep the battery efficient, do not discharge it completely.**

**Perform a subsequent full top-up:**

- **After each use.**
- **At least every 4 months, even if not used.**
- **If you notice a clear drop in performance during work.**

Always remember that the battery must be replaced after a certain period. The factors that influence its duration are: number of charge / discharge cycles, heavy use stress, time from its manufacture, no maintenance, no recharging, permanence at temperatures higher than 20°C.

When charging is complete, disconnect the connector (22) and the charger plug (23).

If you observe any malfunctions, disconnect the power supply and refer to the "Problems, causes and remedies" chapter.

When not using the battery charger, pull the plug out of the socket and store it in its packaging.

## **SWITCHING ON AND OFF (FIG.A)**

The appliance can work in two ways:

- Operation at maximum flow rate
- Operation with adjustable flow rate

### Operation at maximum capacity:

- 1 Set the ignition switch (17) to position (I) / ON.
- 2 Press the dispensing lever (10) to operate the pump.
- 3 When the dispensing lever (10) is released, the pump switches off.

### Operation with adjustable flow:

- 1 Make sure the ignition switch (17) is in position (0) / OFF, off.
- 2 Turn the flow adjustment knob (18) clockwise.
- 3 Press the dispensing lever (10) and adjust the flow by acting on the adjustment knob (18).
- 4 To turn off the appliance, turn the adjustment knob (18) completely anticlockwise.

### Shutdown:

To switch off the appliance, place the ignition switch (17) on (0) / OFF and turn the adjustment knob (18) counterclockwise until you hear a shutdown click.

## **INSTRUCTIONS FOR USE (FIG. A)**

**⚠ WARNING! Before using the appliance, it is necessary to fully charge the battery (see chapter on charging the battery).**

**Always wear the personal protective equipment (PPE) listed in chap. "Safety warnings" and prepare the liquid product (not included) to be inserted into the tank.**

**Warning! Always observe the warnings of the product in use concerning health and environmental hazards.**

**Nb: At the first start test the functionality of the pump using clean water.**

Open the tank cap and pour the product inside, without exceeding the nominal capacity of the tank (see technical data table); close the cap tightly and dry the device from any drops.

Wear the device on your shoulder (like a backpack), grab the spray lance in the area of the operating lever with one hand.

Now press the lance lever to open the tap and spray the liquid on the vegetation. Adjust the pump flow if necessary following the instructions given in the previous paragraph and act on the nozzle ring (4) to adjust the nebulization. During use keep the lance facing forward and never against yourself.

Avoid spraying upwards so that the sprayed liquid does not wrap around your mouth and nose. If you observe any malfunctions refer to the chapter "Problems, causes and remedies".

After use, operate the pump with clean water, rinse, empty the tank and switch off the appliance.

### Install the accessories (Fig.E)

The machine is supplied with a series of spare nozzles for specific applications.

To replace the nozzles, simply unscrew the main brass nozzle (4) and screw on the accessory one.

### Lance length adjustment (Fig.E)

Unscrew the fixing ring nut (6), lengthen the movable lance (5) and lock to the desired length by screwing the fixing ring nut (6) fully.

## **TRANSPORT AND STORAGE**

To transport the pump, hook the lance to the support (27 Fig.A) with the nozzle facing upwards and lift the pump using the handle (15 Fig.A).

If the pump is transported in a vehicle make sure it does not overturn.

Before storage clean the pump carefully following the indications in the “maintenance and cleaning” chapter and leave it to dry with the tank open and overturned.

Always use the packaging when storing the appliance; this will protect it from impact, dust and humidity which can compromise normal operation.

Store the pump out of reach of children, away from heat sources, food, animal feed or drinks and protected from the sun and frost.

**Warning! Before storage and at least every 4 months, perform a full battery recharge.**

### MAINTENANCE AND CLEANING

**⚠ WARNING! Before carrying out any checks or maintenance, switch off the appliance and disconnect the charger.**

The duration and the operating cost also depend on a constant and scrupulous maintenance.

Clean regularly and take care of your appliance, you will ensure perfect efficiency and a long service life.

#### CLEANING OF FILTERS AND NOZZLES (Fig.F)

To keep the appliance efficient, regularly clean the filter inside the lance (29) and the filter located on the bottom of the tank (14).

Clean the nozzles and clean the holes using a brush and neutral detergent diluted in water.

#### INTERNAL (at the end of each use)

- Empty the tank and the lance; rinse them several times to eliminate all residues of the used product. Operate the appliance with clean water for a few minutes.

- Dry very well.

Warning! Any product residues may compromise subsequent operation; this fault is not covered by the warranty.

#### EXTERNAL

- Remove dust and drops with a cloth.
- Do not use flammable, detergent or other solvents but only a damp cloth and water.
- Plastic parts can be attacked by chemical agents.

**Warning! Any product residues may compromise subsequent operation; this fault is not covered by the warranty.**

### PROBLEMS, CAUSES AND SOLUTIONS

PROBLEM	CAUSE	SOLUTION
The nebulised liquid does not come out of the lance	Low battery	Perform a full charge
	Switch in position 0 / OFF	Operate the switch in the I / ON position
	Closed dispensing lever	Press the dispensing lever
	Pipe bent or blocked. Clead and nozzle clogged.	Check the hose, lance and nozzles
	Clogged filters	Clean the filters, see maintenance and cleaning chapter
	Clogged nozzles	Clean the nozzle holes
Drops of liquid on the appliance	Connections and cap not tightened	Tighten all the connections and cap well. If the problem persists check the gaskets and replace them if necessary
The battery does not charge	Power plug not inserted correctly in the charging socket	Remove and reinsert the power plug into the charging socket
	Battery charger or battery not ready for charging. Overheated battery	Wait for the battery to cool down
	Battery charger or battery failure	Contact an authorized service center

**⚠ IMPORTANT! If the appliance still fails to operate correctly after you have carried out the above operations, or in the event of faults other than those described above, take it to an authorised service centre showing proof of purchase, and ask for original spare parts. Always refer to the information shown on the technical specifications label.**

### DISPOSAL

In order to protect the environment, proceed according to the local laws in force. Contact the relevant authorities for more information.

**⚠** Electric and electronic waste may contain substances hazardous to the environment and human health. It should therefore not be disposed of with household waste, but by means of separate collection at special collection centres or returned to the vendor in the event of purchase.

sing a new similar tool. Illegal disposal of waste will result in administrative sanctions.

 **Battery disposal:** The batteries included in the equipment can be disposed of along with it. Do not dispose of used batteries in fire and do not dispose of them in the environment, but take them to special disposal centres. Do not dispose of them with domestic waste.

### **WARRANTY**

The product is protected by law against non-compliance with the declared characteristics provided it is used only in the manner described in the instructions, it has not been tampered with in any way, it has been stored properly, has been repaired by authorized and, where applicable, have been used only original spare parts. In the case of industrial or professional use or when using such a guarantee is valid for 12 months.

To issue a claim under warranty you must present proof of purchase to your dealer or authorized service center.

## DATI TECNICI

### 1. Pump

- a. Massa a vuoto
- b. Massa con serbatoio pieno
- c. Capacità nominale del serbatoio
- d. Livello di pressione acustica LpA

### 2. Caricabatteria

- a. Tensione e frequenza nominale
- b. Tensione in uscita
- c. Corrente media in uscita
- d. Tempo di ricarica
- e. Classe di isolamento

### 3. Batteria

- a. Tipo
- b. Tensione
- c. Capacità nominale
- d. Energia

## TECHNICAL DATA

### 1. Pump

- a. Mass when empty
- b. Mass with full tank
- c. Nominal tank capacity
- d. Sound pressure level LpA

### 2. Battery charger

- a. Voltage and nominal frequency
- b. Output tension
- c. Average output current
- d. Charging time
- e. Insulation class

### 3. Battery

- a. Type
- b. Voltage
- c. Nominal capacity
- d. Energy

1	a	8,9 kg
	b	24,9 kg
	c	16 l
	d	<70 dB(A)
2	a	230V~50/60 Hz
	b	12V ===
	c	1700 mA
	d	6 h
	e	II
3	a	Pb Piombo/Lead
	b	12 V ===
	c	10 Ah
	d	120 Wh

## DICHIARAZIONE DI CONFORMITA'

La ditta indicata in etichetta dichiara sotto la propria responsabilità che il prodotto ivi citato è conforme ai requisiti essenziali di sicurezza e salute contenuti nelle seguenti direttive europee: 2006/45/CE, 2009/127/CE, 2014/35/CE, 2014/30/CE, 2011/65/CE

## DECLARATION OF CONFORMITY

The firm indicated on the label declares, under its own responsibility, that the product cited there complies with the essential health and safety requirements contained in the following European directives: 2006/45/CE, 2009/127/CE, 2014/35/CE, 2014/30/CE, 2011/65/CE

Persona autorizzata a costituire il fascicolo tecnico presso:

The person authorized to compile the technical file is in:

Valex SpA  
Via Lago Maggiore, 24  
36015 Schio (VI) - Italy

Schio, 11.2019

Un procuratore - Attorney  
**SMIDERLE STEFANO**

